

G:B:D:

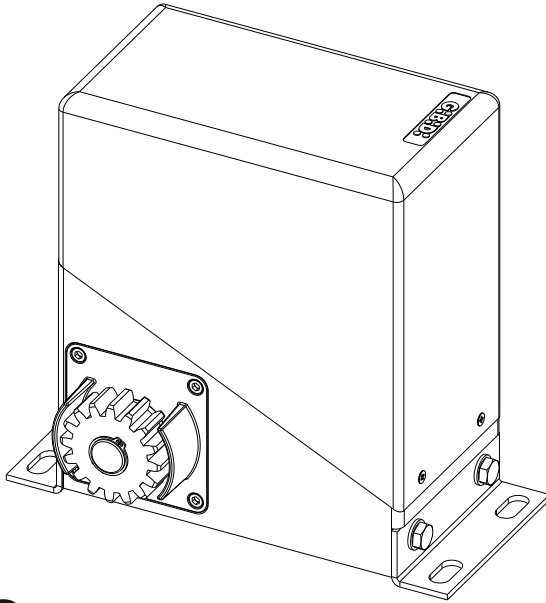

:PASS

CE UK
CA

PASS (1200 - 1800 - 2500)

Motoriduttori elettromeccanici
ISTRUZIONI PER L'INSTALLAZIONE

Irreversible electromechanical
INSTRUCTIONS FOR INSTALLATIONS

Motoréducteur électromécanique
INSTRUCTIONS POUR L'INSTALLATION

Motorreductor electromecánico
INSTRUCCIONES PARA LA INSTALACIÓN

Elektromechanische motorreductor
INSTRUCTIES VOOR DE INSTALLATIE

I

UK

F

E

NL

I

Grazie per avere scelto G.I.B.I.D.I.

 **LEGGERE ATTENTAMENTE QUESTO MANUALE PRIMA DI PROCEDERE ALL'INSTALLAZIONE.**

AVVERTENZE:

Questo prodotto è stato collaudato in G.I.B.I.D.I. verificando la perfetta corrispondenza delle caratteristiche alle direttive vigenti. G.I.B.I.D.I. S.r.l. si riserva la facoltà di modificare i dati tecnici senza avviso, in funzione dell'evoluzione del prodotto.

SMALTIMENTO: G.I.B.I.D.I. consiglia di riciclare i componenti in plastica e di smaltire in appositi centri abilitati i componenti elettronici evitando di contaminare l'ambiente con sostanze inquinanti.



PREMESSA

I motoriduttori della SERIE PASS 1200-1800-2500 permettono di automatizzare, facilmente e rapidamente, cancelli scorrevoli di medie e grosse dimensioni fino a 2.500 Kg. Sono adatti per un uso condominiale e industriale. Disponibili con o senza apparecchiatura di comando integrata, consentono una facile messa a norma degli impianti secondo la normativa EN 12453.

AVVERTENZA PER L'INSTALLAZIONE

- Prima di procedere con l'installazione bisogna predisporre a monte dell'impianto un interruttore magneto termico e differenziale con portata massima 10A. L'interruttore deve garantire una separazione omnipolare dei contatti, con distanza di apertura di almeno 3mm.
- Tutti i materiali presenti nell'imballo non devono essere lasciati alla portata dei bambini in quanto potenziali fonti di pericolo.
- Il costruttore declina ogni responsabilità ai fini del corretto funzionamento dell'automazione nel caso non vengano utilizzati i componenti e gli accessori di propria produzione e idonei per l'applicazione prevista.
- Al termine dell'installazione verificare sempre con attenzione il corretto funzionamento dell'impianto e dei dispositivi utilizzati.
- Questa manuale d'istruzione si rivolge a persone abilitate all'installazione di "apparecchi sotto tensione" pertanto si richiede una buona conoscenza della tecnica, esercitata come professione e nel rispetto delle norme vigenti.
- La manutenzione deve essere eseguita da personale qualificato.
- Prima di eseguire qualsiasi operazione di pulizia o di manutenzione, scollegare l'apparecchiatura dalle rete di alimentazione elettrica.
- Questo prodotto è stato progettato e costruito esclusivamente per l'utilizzo indicato in questa documentazione. Usi non indicati in questa documentazione potrebbero essere fonte di danni al prodotto e fonte di pericolo.
- Verificare lo scopo dell'utilizzo finale e assicurarsi di prendere tutte le sicurezze necessarie.
- L'utilizzo dei prodotti e la loro destinazione ad usi diversi da quelli previsti, non è stata sperimentata dal costruttore, pertanto i lavori eseguiti sono sotto la completa responsabilità dell'installatore.
- Segnalare l'automazione con targhe di avvertenza che devono essere visibili.
- Avvisare l'utente che i bambini o animali non devono giocare o sostare nei pressi del cancello.
- Proteggere adeguatamente i punti di pericolo per esempio mediante l'uso di una costa sensibile.
- Verificare se l'impianto di terra è realizzato correttamente: collegare tutte le parti metalliche della chiusura (porte, cancelli, ecc.) e tutti i componenti dell'impianto provvisti di morsetto di terra.
- Usare esclusivamente parti originali per qualsiasi manutenzione o riparazione.
- Non eseguire alcuna modifica ai componenti dell'automazione se non espressamente autorizzata dalla Ditta.



ATTENZIONE: IMPORTANTI ISTRUZIONI DI SICUREZZA.

E' importante per la sicurezza delle persone seguire queste istruzioni.
Conservare il presente libretto di istruzioni.

PREDISPOSIZIONI ELETTRICHE [1]

- 1- Motoriduttore: alimentazione, cavo 3x1,5mm²(PASS1200-1800) - 4x1,5mm²(PASS2500) (attenersi alle norme vigenti).
- 2- Trasmettitore fotocellula; cavo 2x0,5mm².
- 3- Ricevitore fotocellula; cavo 4x0,5mm².
- 4- Antenna; cavo coassiale schermato.
- 5- Costa; cavo 4x0,5mm².
- 6- Cremagliera
- 7- Selettore a chiave; cavo 3x0,5mm².
- 8- Segnalatore a luce lampeggiante a 230Vac ; cavo 2x0,75mm².
- 9- Interruttore magnetotermico omnipolare con apertura minima dei contatti pari a 3mm. Linea di alimentazione all'apparecchiatura: 220-230V 50-60Hz cavo 3x1,5mm²(PASS1200-1800) - 380V, 50-60Hz, cavo 5x1,5mm² (PASS2500) (attenersi alle norme vigenti).

DATI TECNICI

Operatore	PASS 1200	PASS 1800	PASS 2500
Tipo	Motoriduttore elettromeccanico irreversibile		
Tensione di alimentazione	220/230Vac 50-60Hz		380Vac trifase
Potenza assorbita	MAX 700W	MAX 700W	MAX 750W
Corrente assorbita	MAX 3A	MAX 3A	MAX 3A
Termoprotezione	140°C	140°C	140°C
Condensatore di spunto	16µF	25µF	-
Velocità max	0,15 m/sec	0,15 m/sec	0,15 m/sec
Coppia max	50 Nm	60 Nm	90 Nm
Temperatura d'esercizio	-20°C + 60°C	-20°C + 60°C	-20°C + 60°C
Grado di protezione	IP 55	IP 55	IP 55
Peso Max anta	1200 Kg	1800 Kg	2500 Kg
Frequenza d'uso (%)	90% (a 20°C)	60% (a 20°C)	70% (a 20°C)
Olio	GBD PH-02		
Formula per il calcolo della frequenza di utilizzo [22]	$\%Fu = \frac{A + C}{A + C + P} \times 100$ <p>A = Tempo di apertura C = Tempo di chiusura P = Tempo di pausa globale A+C+P = Tempo che intercorre fra due aperture</p>		

AVVERTENZE PRELIMINARI

Verificare che la struttura del cancello sia conforme a quanto previsto dalle normative vigenti e che il movimento dell'anta sia lineare e privo di attriti.

Verifiche preliminari:

- Controllare che la struttura del cancello sia sufficientemente robusta. in ogni caso verificare che il cancello abbia peso e dimensioni che rientrano nei limiti di impiego dell'operatore.
- Controllare che l'anta si muova manualmente e senza sforzo (punti di maggiore attrito) per tutta la corsa del cancello sia in apertura che in chiusura.

I

- Controllare che la zona dove verrà fissato il motoriduttore non sia esposta ad allagamenti. Se così fosse installare il motoriduttore sollevato da terra.
- Se il cancello non è di nuova installazione controllare lo stato di usura di tutti i componenti, sistemare o sostituire le parti difettose o usurate e, se necessario, effettuare gli opportuni interventi.
- Prevedere l'utilizzo di fincorsa meccanici per gestire le situazioni di extra corsa dell'anta.

L'affidabilità e la sicurezza dell'automazione, è direttamente influenzata dallo stato della struttura del cancello.

MURATURA DELLA PIASTRA

- 1- Eseguire lo scavo per la piastra di fondazione rispettando le quote **[2]**, disponendo la piastra secondo il senso di chiusura del cancello **[4]**, e ricordando che lo scavo deve essere di una profondità almeno pari alla lunghezza delle zanche **[5]**.
 - 2- Far giungere i tubi flessibili per il passaggio dei cavi elettrici facendo attenzione alla posizione di uscita dalla piastra degli stessi **[4]**, lasciando che il tubo sporga dal foro della piastra di circa 30 - 40 mm **[5]**.
 - 3- Assicurarsi che la piastra sia a livello **[5]** e cominciare a riempire lo scavo con la gettata di calcestruzzo.
 - 4- Attendere l'indurimento del cemento all'interno dello scavo.
 - 5- Far passare i cavi elettrici (collegamento accessori e alimentazione elettrica) all'interno dei tubi flessibili.
- Per una maggiore maneggevolezza dei collegamenti elettrici con l'apparecchiatura si consiglia di tenere una lunghezza dei cavi pari a 400mm dal foro della piastra di fondazione **[5]**.

INSTALLAZIONE DEL MOTORIDUTTORE

- 1- Applicare le staffe di fissaggio **[6]** e togliere il cofano del motoriduttore svitando le viti laterali **[7]**;
- 2- Posizionare il motoriduttore sulla piastra di fondazione facendo passare i perni nelle apposite asole **[8]**;
- 3- Tenere il motoriduttore alzato di 2/4mm per poi abbassarlo dopo aver ultimato il fissaggio della cremagliera **[9a-9b]**;
- 4- Avvitare i 4 dadi per fissare il motoriduttore parallelo al cancello **[9a-9b]**;

MONTAGGIO DELLA CREMAGLIERA

- 1- Portare manualmente il cancello in posizione di chiusura;
- 2- Sbloccare il motoriduttore (vedi paragrafo dispositivo di sblocco);
- 3- Predisporre la cremagliera (opzionale) **[10 - 11 - 12]**;
- 4- Appoggiare sul pignone il primo elemento della cremagliera in modo che sporga di 50 mm dal motoriduttore **[13]** per lasciare lo spazio necessario alla staffa del fincorsa;
- 5- Fissare l'elemento con la vite nell'apposita asola o distanziale in base al tipo di cremagliera scelto **[10 - 11 - 12]**. Si consiglia di stringere le viti di fissaggio della cremagliera nella parte superiore dell'asola, in modo da poterla alzare e mantenere il necessario gioco fra pignone e cremagliera in caso di abbassamento del cancello;
- 6- Continuare con il montaggio della cremagliera allineando i moduli uno dopo l'altro, ricordando che per fissare i moduli correttamente bisogna utilizzare un pezzo di cremagliera di circa 150 mm per mettere in fase la dentatura **[14]**. Una volta fissato l'ultimo modulo provvedere a tagliare con un seghetto la parte sporgente.
- 7- Finito di montare tutti i moduli effettuare manualmente alcune manovre di apertura e chiusura del cancello per verificare che l'anta scorra libera e priva di attriti;
- 8- Abbassare l'operatore e bloccarlo lasciando un gioco di 2 mm fra pignone e cremagliera **[15]**, per far sì che il peso del cancello non influisca negativamente sull'albero del motoriduttore.

MONTAGGIO DEI FINECORSIA [16]

- 1- Inserire i dadi ⑦ nelle apposite sedi a cava esagonale nel portamagnete ⑩;
- 2- Inserire il grano e dado ① all'interno del portamagnete ⑩ avendo cura che questo sporga verso la cremagliera ② di almeno 1-1.5 mm;
- 3- Inserire la vite di regolazione e dado ⑥ nella cava esagonale del portamagnete ⑩;
- 4- Assemblare la staffa ③ mediante le viti a corredo ④ ed infilare i grani ⑤.

NOTA: in questa fase è sufficiente assemblare il gruppo per poi poterlo collocare sulla cremagliera, senza bisogno di serrare le viti.

- 5- Posizionare i finecorsa completi sulla cremagliera nelle posizioni opportune.

NOTA: il finecorsa contrassegnato sul coperchio con la lettera "O" deve essere fissato in corrispondenza della posizione di cancello aperto; quello contrassegnato con la lettera "C" deve essere fissato in corrispondenza della posizione di cancello chiuso [19].

- 6- Per fissare il finecorsa è necessario serrare prima le due viti ④, poi agire sulla vite ⑥ per regolare la distanza del morsetto al variare della tipologia di cremagliera in seguito agire sui grani ⑤ al fine di bloccare stabilmente la staffa alla cremagliera.

ATTENZIONE: serrare i grani in ⑤ senza giungere alla deformazione della staffa.

- 7- Qualora il finecorsa non sia ancora sufficientemente solidale con la cremagliera è possibile agire svitando la vite in ⑥.

ATTENZIONE: non eccedere con questa registrazione in quanto potrebbe causare la deformazione della staffa.

REGOLAZIONE DELLA COPPIA [20]

ATTENZIONE: Prima di iniziare la regolazione della coppia togliere tensione tramite l'interruttore generale di linea.

- Inserire la chiave a brugola ④ da sei mm nella sede ② tenendo presente che ruotando la chiave in senso orario la forza di spinta aumenta, ruotandola in senso antiorario diminuisce.
- Nel caso che ruotando la chiave a brugola ruoti anche l'albero, far combaciare le due sedi ①, quella sull'albero con quella sulla flangia, quindi inserire un cacciavite ③ e con la chiave a brugola regolare la frizione.

I

MANOVRA MANUALE [21]

In caso di guasto o di mancanza di corrente, per la manovra manuale:

- Ruotare il coperchietto ④, inserire la chiave ③ e ruotarla in senso orario, verso destra, senza forzarla. La chiave ③ uscirà di alcuni millimetri spinta da una molla.
- Agire sulla maniglia ① e ruotarla completamente di 180° verso sinistra; a questo punto si può aprire e chiudere il cancello manualmente.
- Per il ripristino in automatico ruotare la maniglia ① nella posizione iniziale, spingere la chiave ③ in avanti, ruotarla in senso antiorario, verso sinistra, quindi estrarla.:

N.B.: Se la chiave ③ non è spinta completamente in avanti, la stessa non ruota e non può essere estratta.

La maniglia ① può essere bloccata agendo come sopra sulla chiave ③ anche in posizione di manovra manuale.

VERIFICHE FINALI

Chiudere il cofano del motoriduttore. Alimentare l'impianto ed eseguire un ciclo completo di apertura e chiusura verificando:

- il Movimento regolare dell' anta;
- il corretto funzionamento dei dispositivi di sicurezza;
- la buona tenuta della piastra di fondazione;
- che l'insieme del cancello sia conforme alle normative vigenti EN 12453 EN 12445;

Per maggiori dettagli e informazioni sulle normative di riferimento potete collegarvi al sito internet: www.gibidi.com

MANUTENZIONE

Si raccomanda di eseguire controlli periodici della struttura del cancello ed in particolare:

- verificare la perfetta funzionalità delle guide;
- verificare che la cremagliera, con il peso del cancello, non si sia abbassata in quanto andrebbe a gravare sull'albero del motoriduttore. Se così fosse, alzare la cremagliera e stringere nuovamente le viti in un punto più basso dell'asola o abbassare il motoriduttore con gli appositi dadi regolatori [9b];
- verificare il buon funzionamento dei dispositivi di sicurezza ogni 6 mesi;
- sbloccare l'operatore e verificare l'assenza di punti di attrito durante l'intera corsa;
- verificare il corretto funzionamento del dispositivo di sblocco (vedi paragrafo relativo);
- verificare che non ci sia sporco o detriti sul pignone;

Gi.Bi.Di. Srl. Si riserva la facoltà di modificare i dati tecnici senza avviso, in funzione dell'evoluzione del prodotto.



MESSA NORMA DELL'IMPIANTO

Quando una porta/cancello esistente viene automatizzata diventa una macchina, l'installatore assume il ruolo di costruttore, è responsabile della sicurezza dell'impianto automatizzato e deve osservare le disposizioni previste dalla Direttiva Macchine 2006/42/CE e dalla norma di prodotto EN13241-1.

ZONE DI RISCHIO DEL CANCELLO SCORREVOLE

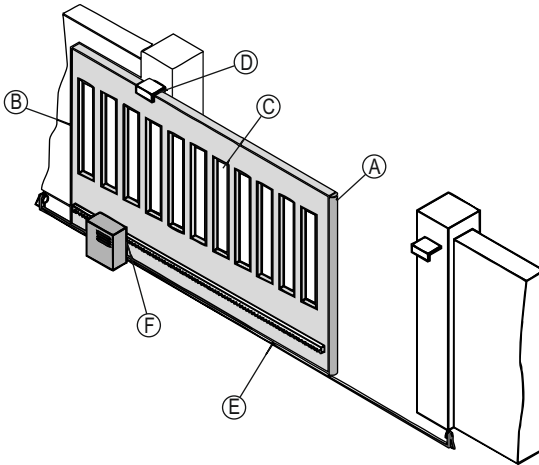

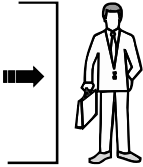
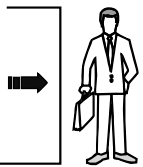
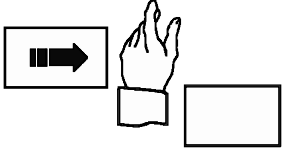
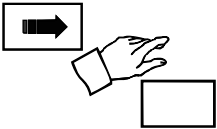
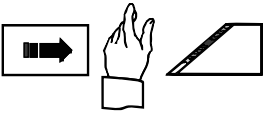
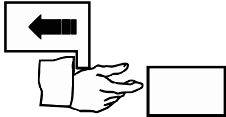
 <p>Impatto</p> <p>(A)</p>	 <p>Schiacciamento</p> <p>(B)</p>	 <p>Cesoiamento</p> <p>(C)</p>
 <p>Convogliamento</p> <p>(D)</p>	 <p>Taglio</p> <p>(E)</p>	 <p>Uncinamento</p> <p>(F)</p>

I

MANUTENZIONE PERIODICA A CURA DI UN TECNICO SPECIALIZZATO

Data:		Timbro ditta installatrice:
Firma tecnico:		
Data	Annotazioni	Firma Tecnico

Data:		Timbro ditta installatrice:
Firma tecnico:		
Data	Annotazioni	Firma Tecnico



AVVERTENZE PER L'UTENTE

- In caso di guasto o anomalie di funzionamento staccare l'alimentazione a monte dell'apparecchiatura e chiamare l'assistenza tecnica.
- Non permettere a persone o cose di sostare nel raggio di azione dell'automazione.
- Tenere fuori dalla portata dei bambini i dispositivi di comando.
- Non opporsi volontariamente al movimento dell'automazione.
- Per muovere manualmente il cancello bisogna sbloccare l'operatore e togliere tensione all'impianto.
- Prima di ripristinare il movimento automatico bisogna bloccare il cancello.
- Le eventuali riparazioni devono essere eseguite da personale specializzato usando materiali originali e certificati.
- Il prodotto non deve essere usato da bambini o persone con ridotte capacità fisiche, sensoriali o mentali, oppure mancanti di esperienza e conoscenza, a meno che non siano stati correttamente istruiti.
- Non accedere alla scheda per regolazioni e/o manutenzioni.
- L'utente finale è il responsabile della verifica periodica dell'efficienza delle sicurezze e deve eseguire la manutenzione ordinaria con cadenza semestrale.
- L'utente deve rispettare il piano di manutenzione straordinaria consegnatogli dall'installatore.

MANUTENZIONE ORDINARIA A CURA DELL'UTENTE

- Verificare periodicamente il funzionamento delle sicurezze, non usare se stessi o altre persone per eseguire le verifiche, sempre e solo oggetti.
- Verificare periodicamente che la struttura del cancello, cerniere e guide non presentino evidenti segni di cedimento o instabilità.
- Togliere tensione all'impianto e verificare il corretto funzionamento del dispositivo di sblocco.

Data	Annotazioni	Firma



MANOVRA DI SBLOCCO

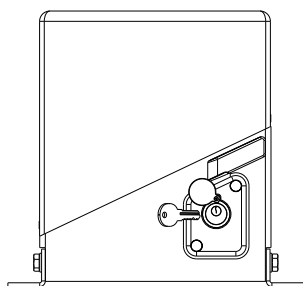

Ruotare il coperchietto del dispositivo di sblocco ed inserire la chiave nel cilindro.

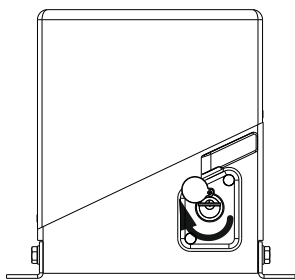

Ruotare la chiave di 90° in senso orario.

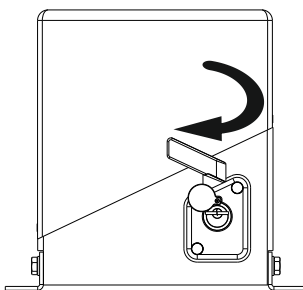

Ruotare la leva di sblocco di 180°.



Dichiarazione di conformità UE

Il fabbricante: **GI.BI.DI. S.r.l.**
Via Abetone Brennero, 177/B,
46025 Poggio Rusco (MN) ITALY

dichiara che i prodotti:

OPERATORI ELETTROMECCANICI PASS 1200-1800-2500

sono conformi alle seguenti Direttive:

- 2014/30/UE;
- 2014/35/UE;

e che sono state applicate le seguenti norme armonizzate:

- EN 61000-6-2:2005; EN 61000-6-3:2007 + A1:2011
- EN 60335-1:2002 + A1:2004+ A11:2004 + A12:2006 + A2:2006 + A13:2008 + A14:2010 + A15:2011; EN 60335-2-103:2003 + A11:2009;

Inoltre dichiara che il prodotto non deve essere utilizzato finché la macchina in cui sarà incorporato non sia stata dichiarata conforme alla Direttiva 2006/42/CE.

Data 02/04/2021

Il Rappresentante Legale
Michele Prandi



UK

Thank you for choosing G.I.B.I.D.I.



READ CAREFULLY THESE INSTRUCTIONS BEFORE PROCEEDING WITH INSTALLATION.

WARNINGS:

This product has been tested by G.I.B.I.D.I. for full compliance with the requirements of the directives in force. G.I.B.I.D.I. S.r.l. reserves the right to change the technical data without prior notice in relation to product development.

DISPOSAL: G.I.B.I.D.I. advises recycling the plastic components and to dispose of them at special authorised centres for electronic components thus protecting the environment from polluting substances.



INTRODUCTION

The gearmotors PASS 1200-1800-2500 allow automating, easily and fast, gates of large and medium size up to 2.500 kg. They are suitable for heavy and residential use. Available with or without control unit, it is easy to adapt the system to meet the EN 12453 standards.

WARNINGS FOR THE INSTALLER

- Before proceeding with installation, fit a magnetothermal and differential switch with a maximum capacity of 10A upstream of the system. The switch must guarantee omnipolar separation of the contacts with an opening distance of at least 3mm.
- All the packaging materials must be kept out of reach of children since they are potential sources of danger.
- The manufacturer declines all responsibility for proper functioning of the automated device if failing to use original GIBIDI components and accessories suitable for the intended application.
- When installation has been completed, always carefully check proper functioning of the system and the devices used.
- This instruction manual addresses persons qualified for installation of "live equipment", therefore, good technical knowledge is required exercised as profession in compliance with the regulations in force.
- Maintenance must be performed by qualified personnel.
- Before carrying out any cleaning or maintenance operation, disconnect the control unit from the mains.
- This product has been designed and constructed solely for the use indicated in this document. Any other use may cause damage to the product and be a source of danger.
- Verify the intended end use and take the necessary safety precautions.
- Use of the products for purposes different from the intended use has not been tested by the manufacturer and the operations performed are therefore on full responsibility of the installer.
- Mark the automated device with visible warning plates.
- Warn the user that children and animals must not play or stand near the gate.
- Adequately protect the danger points, for example, using a sensitive frame.
- Check proper installation of the earthing system; connect all the metal parts of doors, gates, etc. and all the system components equipped with earthing plate.
- Exclusively use original spare parts for any maintenance or repair.
- Do not make any modification to the components of the automated device unless expressly authorised by GIBIDI.



WARNING: IMPORTANT SAFETY INSTRUCTIONS.

It is important for the safety of persons to follow these instructions.
Keep this instruction manual.

ELECTRICAL EQUIPMENT

- 1- Gearmotor: power supply, 3x1.5mm²(PASS1200-1800) - 4x1,5mm² (PASS2500) cable (comply with the current standards)
- 2- Photocell transmitter 2x0.5mm² cable
- 3- Photocell receiver 4x0.5 mm² cable
- 4- Antenna screened coaxial cable.
- 5- Frame 4x0.5mm² cable
- 6- Rack
- 7- Key selector 3x0.5mm² cable
- 8- 230 Vac flashing light signaller 2x0.75mm² cable
- 9- Omnipolar magnetothermal switch with minimum contact opening of 3 mm. Power supply line to the control unit: 220-230V, 50-60Hz, 3x1.5mm² cable (PASS1200-1800) - 380V, 50-60Hz, 5x1,5mm² cable (PASS2500) (comply with the current standards).

ELECTRICAL EQUIPMENT

Operator	PASS 1200	PASS 1800	PASS 2500
Type	Irreversible electromechanical gearmotor		
Supply Voltage	220/230Vac 50-60Hz		380Vac three-phase
Power adsorbed	MAX 700W	MAX 700W	MAX 750W
Current adsorbed	MAX 3A	MAX 3A	MAX 3A
Thermal cutout	140°C	140°C	140°C
Capacitor	16µF	25µF	-
Max speed	0,15 m/sec	0,15 m/sec	0,15 m/sec
Max torque	50 Nm	60 Nm	90 Nm
Operating temperature	-20°C + 60°C	-20°C + 60°C	-20°C + 60°C
Degree of protection	IP 55	IP 55	IP 55
Max leaf weight	1200 Kg	1800 Kg	2500 Kg
Operating frequency (%)	90% (a 20°C)	60% (a 20°C)	70% (a 20°C)
Oil	GBD PH-02		
Formula to calculate the operating frequency [22]	$\%Fu = \frac{A + C}{A + C + P} \times 100$ <p>A = Opening time C = Closing time P = Overall pause time A+C+P = Time between two openings</p>		

PRELIMINARY WARNINGS

Check that the gate structure is in conformity with the regulations in force and that leaf movement is linear without friction.

Preliminary checks:

- check that the gate structure is sufficiently robust. In any case, check that the weight and dimensions of the gate fall within the limits of use of the operator;
- check that the leaf can be moved manually without force (points of greatest friction) for the entire travel of the gate during both opening and closing;

UK

- Check that the area where the gearmotor will be fitted is not exposed to flooding. If so, install the gearmotor in a position raised from the ground;
- if the gate is not a new installation, check the state of wear of all the components, repair or replace the defective or worn parts and perform any other operations necessary.
- Use mechanical limits to handle leaf travel excess situations.

The reliability and safety of the automated device is directly dependent on the condition of the gate structure.

EMBEDDING THE PLATE

- 1- Make the hole for the foundation plate respecting the dimensions [2] and arrange the plate according to the closing direction of the gate [4]. The hole depth must be at least equal to the length of the cramp-irons [5].
- 2- Fit the flexible hoses through which the electric cables will run so that they lead out of the plate [4] and protrude from the hole by about 30-40 mm [5].
- 3- Make sure that the plate is level [5] and start filling the hole with concrete.
- 4- Wait for the concrete to dry.
- 5- Run the electric cables (for connection of the accessories and electrical power supply) through the flexible hoses.

To make it easier to make the electrical connections to the control unit, it is advisable to keep a cable length of 400 mm from the foundation plate hole [5].

INSTALLING THE GEARMOTOR

- 1 – Put the fixing brackets and remove the gearmotor's cover unscrewing the lateral screws [7];
- 2 – Put the gearmotor on the foundation plate and pass the pins through the suitable slots [8];
- 3 – Keep the gearmotor 2/4 mm up and lower it after finishing fixing the rack [9a – 9b];
- 4 – Screw the 4 nuts to fix the gearmotor parallel to the gate [9a – 9b];

FITTING THE RACK

- 1- Manually move the gate to the closed position;
- 2- unlock the gearmotor (see paragraph Unlocking Device);
- 3- arrange the rack (optional)[10 - 11 - 12];
- 4- place the first element of the rack on the pinion in such a way that it protrudes 50 mm from the gearmotor [13] creating the space required for the limit switch bracket;
- 5- secure the element in the slot with a screw or spacer depending on the type of rack chosen [10 - 11 - 12]. It is advisable to tighten the rack retaining screws at the top of the slot so that the gate can be raised and the necessary clearance between the rack and pinion maintained should the gate lower;
- 6- continue fitting the rack, aligning the modules one after another; to properly secure the modules, use a piece of rack of about 150 mm to allow for tooth timing [14]. Once the last module has been secured, cut off the protruding part with a saw.
- 7- when all the modules have been fitted, manually carry out various gate opening and closing manoeuvres to check that it slides smoothly without friction;
- 8- lower the operator and lock the gearmotor leaving a clearance of 2 mm between the pinion and the rack [15] to ensure that the weight of the gate does not negatively affect the gearmotor shaft.

FITTING THE LIMIT SWITCHES [16]

1-insert the nuts ⑦ in the hexagonal seats on the magnet holder ⑩;

2- insert the grub screw and nut ① in the magnet holder ⑩ making sure that it protrudes towards the rack ② by at least 1-1.5 mm;

3- insert the adjusting screw and nut ⑥ in the hexagonal seat of the magnet holder ⑩;

4- assemble the bracket ③ using the screws provided ④ and insert the grub screws ⑤.

NOTE: at this stage, it is sufficient to assemble the unit to then position it on the rack without having to tighten the screws.

5- Position the complete limit switches on the rack in the appropriate positions.

NOTE: the limit switch marked on the cover with the letter "O" must be secured in correspondence to the gate-open position and the one marked "C" in the gate-closed position [19].

6- To fasten the limit switch, first tighten the two screws ④, then act on the screw ⑥ to adjust the clamp distance depending on the type of rack and then act on the grub screws ⑤ to securely lock the bracket to the rack.

WARNING: Do not overtighten the grub screws ⑤ so as not to deform the bracket.

7- Should the limit switch not yet be sufficiently integral with the rack, you can adjust it by unscrewing the screw ⑥.

WARNING: Do not exceed in this adjustment since you may deform the bracket.

ADJUSTING THE CLUTCH [20]

ATTENTION: Before beginning to adjust the clutch, disconnect the power supply by turning off the main switch.

- Insert the size 6 Allen wrench into the socket ② .
- Remember that turning the wrench clockwise increases the thrust and turning it counterclockwise decreases the thrust.
- If the shaft also rotates when you turn the Allen wrench, line the two sockets ① up (the one on the shaft with the one on the flange). Then insert a screwdriver ③ and use the Allen wrench to adjust the clutch.

UK

MANUAL UNLOCKING OPERATION [21]

You can manually operate the gate if a problem occurs or if the power supply fails. To manually operate the gate, carry out the following procedure:

- Rotate the cover ④, insert the key ③, and turn it clockwise (to the right) without forcing it. The key ③ will be pushed out a few millimeters by a spring. Then completely turn the handle ① 180° towards the left. You can now manually open and close the gate.
- To automatically reset it, turn the handle ① to its initial position, push the key ③ forward, turn it counterclockwise (to the left), and then remove it.

NOTE: If the key ③ is not completely pushed forward, it will not turn and cannot be removed. The handle ① can even be locked in the manual position by following the above procedure with the key ③.

FINAL TESTS

Close the gearmotor casing. Power the system and run a complete opening and closing cycle checking that:

- the gate moves smoothly;
- the safety devices function properly;
- the foundation plate is firmly in place;
- the gate assembly is in compliance with the current EN 12453 EN 12445 standards;

For further details and information on the reference standards, visit our site: www.gibidi.com

MAINTENANCE

Periodically check the gate structure, in particular:

- check perfect functioning of the rails;
- check that the rack has not lowered with the weight of the gate, since it would weigh down on the gearmotor. Should this be the case, raise the rack and retighten the screws lower down in the slot, or lower the gearmotor using the adjusting nuts [9b];
- every 6 months check good functioning of the safety devices;
- unlock the operator and check that there are no points of friction along the entire travel of the gate;
- check proper functioning of the unlocking device (see the relative paragraph);
- check that there is no dirt or fragments on the pinion.
-

Gi.Bi.Di. S.r.l. reserves the right to change the technical data without prior notice in relation to product development.

INSTALLATION COMPLIANCE WITH THE REGULATION

When an existing door / gate is automated it becomes a machine, the installer becomes the builder, He is responsible for the safety of the automated device and has to comply with the provisions provided by the 2006/42/CE Directive and by the EN13241-1 product standard.

SLIDING GATE RISK AREAS

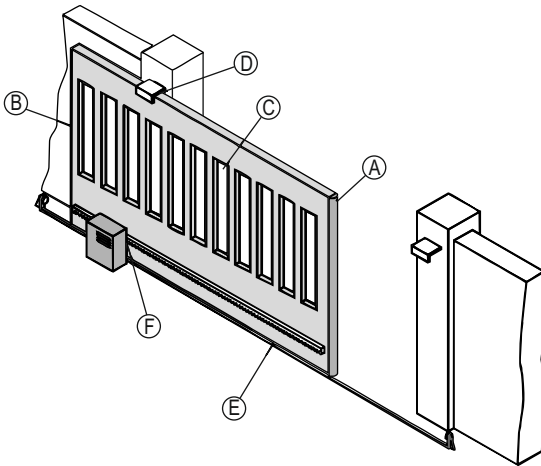

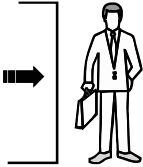
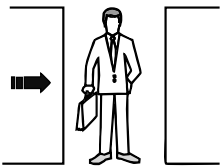
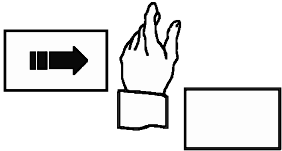
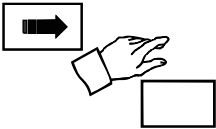
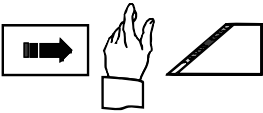
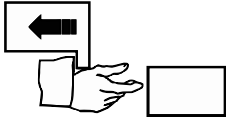
 <p>Impact</p> <p>(A)</p>	 <p>Crushing</p> <p>(B)</p>	 <p>Shearing</p> <p>(C)</p>
 <p>Dragging</p> <p>(D)</p>	 <p>Cutting</p> <p>(E)</p>	 <p>Hooking</p> <p>(F)</p>

UK

PERIODIC MAINTENANCE BY A TECHNICIAN

Date:		Installer company stamp:
Technician sign:		
Date	Notes	Technician sign

Date:		Installer company stamp:
Technician sign:		
Date	Notes	Technician sign

WARNINGS FOR THE USER

- In the event of an operating fault or failure, cut the power to the system and call the technical service.
- Do not allow people or objects to stay in the range of action of the automation.
- Keep children far from the control devices.
- Do not obstruct the automation's movement willingly.
- To move the gate by hand it is necessary to unlock the operator and cut the power to the installation.
- Before restoring the automatic movement, it is necessary to re engage the gate.
- Any repairs must be carried out by specialised personnel using original and certified materials.
- The product is not to be used by children or people with reduced physical, sensory or mental capabilities, or lack of experience and knowledge, unless they have been given supervision or instruction.
- Do not touch the control board for adjustments and / or maintenance.
- The end user is responsible for the periodical checking of safety devices efficiency and must make the operational maintenance every six months.
- The user must respect the special maintenance plan received by the installer.

USER'S OPERATIONAL MAINTENANCE

- Check periodically the operation of the safety devices: do not use yourself or other people to do it, but only some objects.
- Check periodically that the structure of the gate, hinges and guides do not have signs of failure or instability.
- Cut the power from the installation and check the correct operation of the unlocking device.

Data	Annotazioni	Firma

GIVE THE USER THIS SHEET

GIVE THE USER THIS SHEET



UK

MANUAL OPERATION

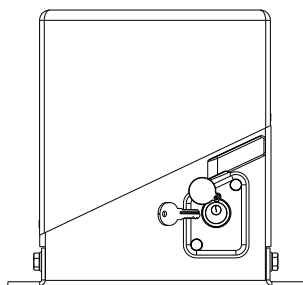

Rotate the unlocking device cover and put the key into the cylinder

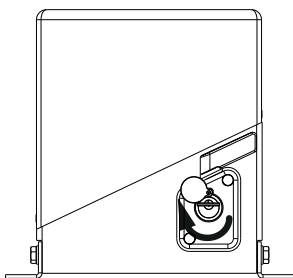

Rotate the key of 90° clockwise

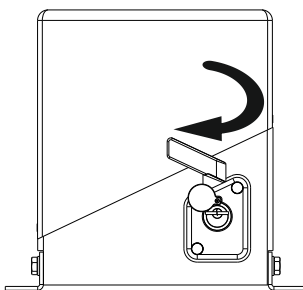

Rotate the unlocking device of 180°



EU Declaration of conformity

The manufacturer: **GI.BI.DI. S.r.l.**
Via Abetone Brennero, 177/B,
46025 Poggio Rusco (MN) ITALY
declares that the products:

ELECTROMECHANICAL GEARMOTOR PASS 1200-1800-2500

are in conformity with the following Directives:

- 2014/30/UE;
- 2014/35/UE;

and that the following harmonised standards have been applied:

- EN 61000-6-2:2005; EN 61000-6-3:2007 + A1:2011
- EN 60335-1:2002 + A1:2004+ A11:2004 + A12:2006 + A2:2006 + A13:2008 + A14:2010 + A15:2011; EN 60335-2-103:2003 + A11:2009;

The parts of the product which are subject to the following standards comply with them:

- EN 13241-1:2003 + A1:2011; EN 12445:2002; EN 12453:2002; EN 12978:2003 + A1:2009.

Moreover declares that the product must not be used until the machine in which it has been incorporated has not been declared in accordance with 2006/42/CE Directive.

Date 02/04/2021

The legal Representative
Michele Prandi



The UKCA declaration of conformity is available
at <http://conformity.gibidi.com>

F

Merci pour avoir choisi G.I.B.I.D.I.

⚠ LIRE ATTENTIVEMENT CETTE NOTICE AVANT DE PROCÉDER À L'INSTALLATION.

AVERTISSEMENTS:

Ce produit-ci a été essayé en G.I.B.I.D.I. en vérifiant la parfaite correspondance des caractéristiques aux directives en vigueur. G.I.B.I.D.I. S.r.l. se réserve la faculté de modifier les données techniques sans avis, en fonction de l'évolution du produit.

ÉCOULEMENT: G.I.B.I.D.I. conseille de recycler les composants en plastique d'écouler dans spéciaux centres habilités les composants électroniques en évitant de contaminer le milieu avec substances polluantes.



PREFACE

Les motoréducteurs PASS 1200-1800-2500 permettent d'automatiser, facilement et rapidement, les portails coulissants de grandes et moyennes dimensions jusqu'à 2.500 kg. Adaptés pour un usage intensif, disponibles avec ou sans platine, permettent la mise aux normes de l'installation selon la norme EN 12453.

AVERTISSEMENTS POUR L'INSTALLATION

- Avant de procéder à l'installation, il est nécessaire d'installer en amont de celle-ci un interrupteur magnétothermique et différentiel d'une portée maximum de 10A. L'interrupteur doit garantir une séparation omnipolaire des contacts avec une distance d'ouverture minimum de 3 mm.
- Le contenu de l'emballage ne doit en aucun cas être laissé à la portée des enfants dans la mesure où il est source de danger.
- Le constructeur décline toute responsabilité eu égard au bon fonctionnement de l'automatisation dans le cas où seraient utilisés des pièces et des accessoires autres que ceux adaptés à l'application prévue qu'il fabrique.
- Au terme de l'installation, veiller à toujours s'assurer du bon fonctionnement de tout le système et des dispositifs utilisés.
- Le présent manuel des instructions s'adresse à un personnel autorisé à procéder à l'installation d'appareillages sous tension, à savoir de professionnels possédant les compétences techniques requises et opérant dans le respect des normes en vigueur.
- L'entretien doit être confié à un personnel qualifié.
- Avant de procéder à toute opération de nettoyage ou d'entretien, veiller à débrancher l'appareillage de l'alimentation électrique.
- L'appareillage a été conçu et produit exclusivement pour l'utilisation indiquée dans la présente documentation. Toute utilisation autre que celle indiquée dans la présente documentation peut causer des dommages à l'appareil et expose à des dangers.
- Bien contrôler l'utilisation prévue et veiller à prendre toutes les mesures de sécurité nécessaires.
- L'utilisation des produits pour un usage autre que celui prévu n'a pas été testée par le constructeur, aussi tous les travaux effectués relèvent de la responsabilité exclusive de l'installateur.
- Signaler la présence de l'automatisation à l'aide d'une signalétique prévue à cet effet et parfaitement visible.
- Informer l'utilisateur que les enfants et les animaux ne doivent pas stationner ni jouer à proximité de la porte.
- Veiller à placer des protections à hauteur des zones de danger (par exemple des bords sensibles).
- Veiller à ce que la mise à la terre soit correctement réalisée: brancher toutes les parties métalliques de la fermeture (portes ou autres) et tous les éléments de l'installation pourvus de borne de mise à la terre.
- Utiliser exclusivement des pièces détachées d'origine pour les interventions d'entretien ou de réparation.
- N'effectuer aucune modification sur les composants de l'installation, sauf autorisation expresse du constructeur.



ATTENTION: INSTRUCTIONS DE SÉCURITÉ IMPORTANTES.

Pour la sécurité des personnes, veiller au respect des présentes instructions.
Conserver le présent manuel des instructions.

INSTALLATIONS ELECTRIQUES [1]

- 1- Motoréducteur ; alimentation câble 4x1,5 mm² (respecter les normes en vigueur).
- 2- Emetteur cellule photoélectrique ; câble 2x0,5mm².
- 3- Récepteur cellule photoélectrique; câble 4x0,5 mm².
- 4- Antenne; câble coaxial blindé.
- 5- Membrane; câble 4x0,5mm².
- 6- Crémaillère.
- 7- Sélecteur à clé; câble 3x0,5 mm².
- 8- Signaleur à lumière clignotante à 230Vac ; câble 2x0,75mm².
- 9- Interrupteur magnétique et thermique omnipolaire avec ouverture minimum des contacts de 3 mm. Ligne d'alimentation à l'appareil: 220-230V 50-60Hz câble 3x1.5mm²(PASS1200-1800) - 380V, 50-60Hz, câble 5x1,5mm² (PASS2500) (respecter les normes en vigueur).

CARACTERISTIQUES TECHNIQUES

Opérateur	PASS 1200	PASS 1800	PASS 2500
Type	Motoréducteur électromécanique irréversible		
Tension d'alimentation	220/230Vac 50-60Hz		380Vac triphasé
Puissance absorbée	MAX 700W	MAX 700W	MAX 750W
Courant absorbé	MAX 3A	MAX 3A	MAX 3A
Protection thermique	140°C	140°C	140°C
Condensateur de démarrage	16µF	25µF	-
Vitesse maxi	0,15 m/sec	0,15 m/sec	0,15 m/sec
Couple maxi	50 Nm	60 Nm	90 Nm
Température de service	-20°C + 60°C	-20°C + 60°C	-20°C + 60°C
Degré de protection	IP 55	IP 55	IP 55
Poids maximale porte	1200 Kg	1800 Kg	2500 Kg
Fréquence de service (%)	90% (a 20°C)	60% (a 20°C)	70% (a 20°C)
Huile	GBD PH-02		
Formule pour calculer la fréquence d'utilisation [22]	$\%Fu = \frac{A + C}{A + C + P} \times 100$		A = Temps d'ouverture C = Temps de fermeture P = Temps de pause globale A+C+P = Temps entre deux ouvertures

MISES EN GARDE PRELIMINAIRES

Il faut contrôler que la structure de la grille est conforme à ce qui est prévu par les normes en vigueur et que le mouvement de la porte est linéaire et sans frottements.

Contrôles préliminaires:

-
- Il faut contrôler que la structure de la grille est suffisamment solide et, dans tous les cas, vérifier que le poids et les dimensions de la grille ne dépassent pas les limites d'utilisation de l'opérateur.
- Il faut contrôler que la porte s'actionne manuellement et sans efforts (points de plus grand frottement) sur toute la course de la grille, tant en ouverture qu'en fermeture.

F

- Il faut contrôler que la zone, où sera fixé le motoréducteur, n'est pas à risque d'inondations, car si c'est le cas, il faut installer le motoréducteur bien au-dessus du sol.
- Si la grille n'est pas neuve, il faut contrôler l'état d'usure de tous les composants, réparer ou remplacer les pièces défectueuses ou usées et, le cas échéant, effectuer les éventuelles interventions nécessaires.
- Prévoir l'utilisation de fins de course mécaniques pour gérer les situations de extra course de la porte

La fiabilité et la sécurité de l'automatisation sont directement liées à la condition de la structure de la grille.

MAÇONNERIE DE LA PLAQUE

- 1- Il faut creuser le trou pour la plaque de fondation en respectant les cotes [2], puis disposer la plaque selon le sens de fermeture de la grille [4], et ne pas oublier que le câble doit avoir une profondeur au moins identique à celle de la longueur des tiges [5].
- 2- Il faut faire arriver les flexibles, pour le passage des câbles électriques, en faisant attention à la position de sortie de la plaque de ces derniers [4] et laisser le tube dépasser du trou de la plaque d'environ 30 - 40 mm [5].
- 3- Il faut s'assurer que la plaque est à niveau [5] et commencer à remplir le trou avec la coulée de béton.
- 4- Attendre que ce dernier durcisse.
- 5- Faire passer les câbles électriques (raccordement des accessoires et alimentation électrique) à l'intérieur des flexibles.

Pour une meilleure maniabilité des raccords électriques avec l'appareil, il est conseillé de conserver une longueur des câbles de 400 mm du trou de la plaque de fondation [5].

INSTALLATION DU MOTOREDUCTEUR

- 1- Appliquer les étriers de fixation (6) et enlever le capot du motoréducteur dévissant les vis latérales (7);
- 2- Positionner le motoréducteur sur la plaque de fixation, faisant passer les pivots dans ses trous (8);
- 3- Soulever le motoréducteur de 2/4 mm et l'abaisser après avoir terminé la fixation de la crémaillère (9a - 9b);
- 4- Visser les 4 écrous pour fixer le motoréducteur parallèle au portail (9a - 9b);

MONTAGE DE LA CRÉMAILLÈRE

- 1- Amener manuellement la grille dans la position de fermeture;
- 2- débloquer le motoréducteur (voir le paragraphe dispositif de déblocage).
- 3- préparer la crémaillère (option) [10 - 11 - 12];
- 4- poser le premier élément de la crémaillère sur le pignon en le faisant dépasser de 50mm du motoréducteur [13] pour laisser l'espace nécessaire à l'étrier du fin de course;
- 5- fixer l'élément à l'aide de la vis dans la fente prévue (ou entretoise en fonction du type de crémaillère choisi) [10 - 11 - 12]. Il est conseillé de serrer les vis de fixation de la crémaillère dans la partie haute de la fente, afin de pouvoir la monter et maintenir le jeu nécessaire entre le pignon et la crémaillère, en cas de descente de la grille;
- 6- poursuivre le montage de la crémaillère en alignant les modules l'un après l'autre, sans oublier que pour fixer les modules correctement il faut utiliser une pièce de crémaillère d'environ 150mm pour faire coïncider la denture [14]. Lorsque le dernier module est fixé, il faut couper, à l'aide d'une scie, la partie qui dépasse;
- 7- après avoir terminé de monter tous les modules, il faut effectuer manuellement plusieurs manœuvres d'ouverture et de fermeture de la grille pour contrôler que la porte coulisse librement sans frottements;
- 8- baisser l'opérateur et bloquer le motoréducteur en laissant un jeu de 2mm entre le pignon et la crémaillère [15], de manière à ce que le poids de la grille n'ait pas une influence négative sur l'arbre du motoréducteur.

MONTAGE DES FINS DE COURSE [16]

- 1- insérer les écrous ⑦ dans les logements prévus à cet effet à gorge hexagonale dans le porte-aimant ⑩;
- 2- insérer la vis et l'écrou ① dans le porte-aimant ⑩ en ayant soin de le laisser dépasser vers la crémaillère ② d'au moins 1-1,5 mm;
- 3- insérer la vis de réglage et l'écrou ⑥ dans la gorge hexagonale du porte-aimant ⑩;
- 4- assembler l'étrier ③ à l'aide des vis fournies en équipement ④ et enfiler les boulons ⑤.

NOTE: pendant cette phase, il suffit d'assembler le groupe pour l'installer ensuite sur la crémaillère, sans avoir besoin de serrer les vis.

- 5- Placer les fins de course complets sur la crémaillère dans les positions appropriées.

NOTE: le fin de course ayant sur le couvercle la lettre "O" doit être fixé en face de la position de grille ouverte; celui ayant la lettre "C" doit être fixé en face de la position de grille fermée [19].

- 6- Pour fixer le fin de course, il faut d'abord serrer les deux vis ④ puis agir sur la vis ⑥ pour régler la distance de la borne en fonction du type de crémaillère, puis agir sur les boulons ⑤ afin de bloquer à fond l'étrier sur la crémaillère.

ATTENTION: serrer les boulons ⑤ sans pour autant déformer l'étrier.

- 7- Si le fin de course n'est pas suffisamment solidaire de la crémaillère, il est possible d'agir en dévissant la vis ⑥

ATTENTION: ne pas forcer avec ce réglage car cela pourrait déformer l'étrier.

REGLAGE DE L'EMBRAYAGE [20]

ATTENTION: Avant de commencer le réglage de l'embrayage, couper le courant à l'aide de l'interrupteur général.

- Introduire la clé ④ de 6 mm dans le logement ②. Ne pas oublier que si l'on tourne la clé dans le sens des aiguilles d'une montre, la poussée augmente et vice-versa.
- Si la clé et l'arbre tournent en même temps, aligner les deux logements ① (celui de l'arbre et celui de la bride) et donc introduire un tournevis ③. Régler l'embrayage à l'aide de la clé.

F

MANOUVRE MANUELLE [21]

En cas de défaillance ou de coupure de courant, pour effectuer la manoeuvre manuelle:

- tourner le couvercle ④, enforcer la clé ③ et la tourner dans le sens des aiguilles d'une montre (vers la droite) sans la forcer. Comme elle est poussée par un ressort, la clé ③ sort de quelques millimètres.
- Agir sur la poignée ① et la tourner complètement de 180° vers la gauche. A ce moment-là, il est possible d'ouvrir et de fermer manuellement la grille.
- Pour rétablir le fonctionnement automatique, remettre la poignée ① à l'état initial, pousser la clé ③, la tourner dans le sens inverse des aiguilles d'une montre (vers la gauche) et donc la sortie.

NOTA: Si la clé ③ n'est pas poussée à fond, elle ne tourne pas et donc il est impossible de la sortir de son logement. La poignée ① peut être bloquée à l'aide de la clé ③ (voir ci-dessus) même lors d'une manoeuvre manuelle.

CONTRÔLES FINAUX

Fermer le capot du motoréducteur.

Alimenter l'installation et exécuter un cycle complet d'ouverture et de fermeture en contrôlant :

- le Mouvement régulier de la porte;
- le bon fonctionnement des dispositifs de sécurité;
- la bonne tenue de la plaque de fondation;
- que l'ensemble de la grille soit conforme aux normes en vigueur EN 12453, EN 12445;

Pour de plus amples détails et informations concernant les normes de référence, vous pouvez consulter le site Internet: www.gibidi.com

MAINTENANCE

Il faut effectuer les contrôles périodiques de la structure de la grille et en particulier:

- contrôler le fonctionnement parfait des rails;
- contrôler que la crémaillère, avec le poids de la grille, ne descend pas, car cela pourrait surcharger l'arbre du motoréducteur. Dans ce cas, il faut lever la crémaillère et serrer de nouveau les vis à un endroit plus bas de la fente ou baisser le motoréducteur à l'aides des écrous de réglage [9b];
- contrôler, tous les 6 mois, le bon fonctionnement des dispositifs de sécurité;
- débloquer l'opérateur et contrôler l'absence de points de frottement sur toute la course;
- contrôler le bon fonctionnement du dispositif de déblocage (voir le paragraphe correspondant);
- contrôler qu'il n'y a pas de saleté ou de déchets sur le pignon;

Gi.Bi.Di. Srl. Se réserve le droit de modifier les caractéristiques techniques, sans aucun préavis, en fonction de l'évolution du produit..

ADAPTATION A LA REGLEMENTATION DE L'INSTALLATION

Quand une porte / portail existant est automatisée devient une machine, l'installateur devient un constructeur, est responsable de la sécurité de l'installation automatisée et doit respecter les dispositions prévues par la Directive 2006/42/CE et par la réglementation de produit EN13241-1.

ZONES DE RISQUE DU PORTAIL COULISSANT

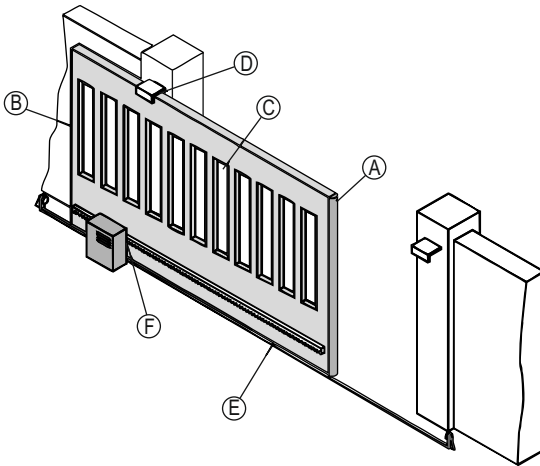

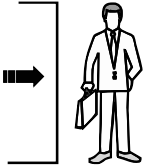
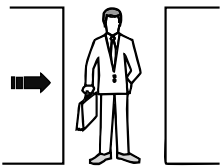
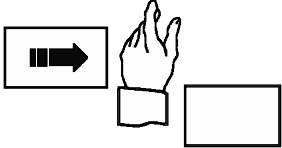
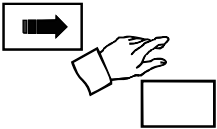
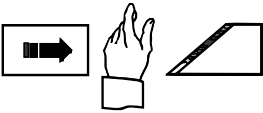
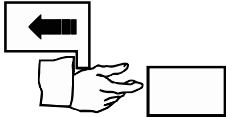
 <p>Impact</p> <p>(A)</p>	 <p>Ecrasement</p> <p>(B)</p>	 <p>Cisaillement</p> <p>(C)</p>
 <p>Entraînement</p> <p>(D)</p>	 <p>Coupe</p> <p>(E)</p>	 <p>Accrochage</p> <p>(F)</p>

DONNER CETTE FEUILLE A L'UTILISATEUR

AVERTISSEMENTS POUR L'UTILISATION

- En cas de pannes o d'anomalies de fonctionnement, il faut couper l'alimentation en amont de l'appareil et appeler l'assistance technique.
- Ne pas permettre que personnes ou choses restent dans le rayon d'action de l'automaton.
- No pas permettre que les enfants s'approchent aux dispositifs de commande.
- Ne pas s'opposer volontairement au mouvement de l'automaton.
- Pour déplacer manuellement le portail, il faut débloquer l'opérateur et couper l'alimentation a l'installation.
- Avant de rétablir le mouvement automatique, il faut bloquer le portail.
- Les éventuelles réparations doivent être exécutés par un personnel spécialisé qui utilise des matériels d'origine et certifiés.
- Le produit ne doit pas être utilisé par enfants ou personnes avec réduites capacités physiques, sensoriales ou mentales, ou sans expérience ou connaissance, à moins qu'elles ne soient pas correctement instruites.
- L'utilisateur final est responsable de la vérification périodique de l'efficience des dispositifs de sécurité et doit effectuer l'entretien courant chaque six mois.
- L'utilisateur doit respecter le plan d'entretien exceptionnel reçu de l'installateur.

ENTRETIEN COURANT PAR L'UTILISATEUR

- Vérifier périodiquement le fonctionnement des dispositifs de sécurité, mais ne pas le faire personnellement ou par autres personnes, mais seulement avec objets.
- Vérifier périodiquement que la structure du portail, charnières et guides ne présentent pas de traces évidentes de panne ou instabilité.
- Couper la tension de l'installation et vérifier le correct fonctionnement du dispositif de déverrouillage.

DONNER CETTE FEUILLE A L'UTILISATEUR

Date	Notes	Signature



F

MANOUVRE MANUELLE

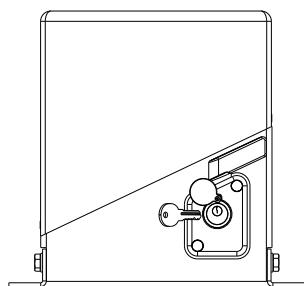

Tourner le couvercle du dispositif de déverrouillage et introduire la clé dans le cylindre.

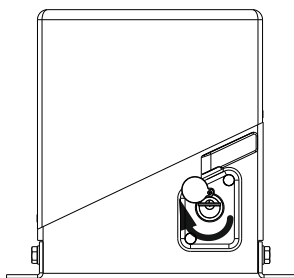

Tourner la clé de 90° dans le sens des aiguilles d'une montre.

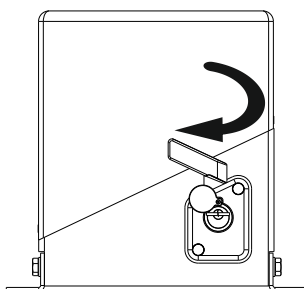

Tourner le dispositif de déverrouillage de 180°.



Déclaration de conformité UE

La société: **GI.BI.DI. S.r.l.**
Via Abetone Brennero, 177/B,
46025 Poggio Rusco (MN) ITALY

déclare que les produits:

MOTORÉDUCTEUR ÉLECTROMÉCANIQUE PASS 1200-1800-2500

sont en conformité avec les exigences des Directives:

- **2014/30/UE;**
- **2014/35/UE;**

et que les normes harmonisées suivantes ont été appliquées:

- **EN 61000-6-2:2005; EN 61000-6-3:2007 + A1:2011**
- **EN 60335-1:2002 + A1:2004 + A11:2004 + A12:2006 + A2:2006 + A13:2008 + A14:2010 + A15:2011; EN 60335-2-103:2003 + A11:2009;**

Le produit s'avère conforme, limitativement aux parties applicables, aux normes suivantes:

- **EN 13241-1:2003 + A1:2011; EN 12445:2002; EN 12453:2002; EN 12978:2003 + A1:2009.**

Par ailleurs, il déclare que le produit ne doit pas être utilisé tant que l'installation à laquelle il doit être intégré n'a pas été déclarée conforme à la Directive 2006/42/CE.

Date 02/04/2021

Le Représentant Légal
Michele Prandi



E

Gracias por haber elegido G.I.B.I.D.I.

⚠ LEER ATENTAMENTE ESTE MANUAL ANTES DE PROCEDER CON LA INSTALACIÓN.

ADVERTENCIAS: Este producto ha sido ensayado en G.I.B.I.D.I. verificando la perfecta correspondencia de las características a las directivas vigentes. G.I.B.I.D.I. S.r.l. se reserva la facultad de modificar los datos técnicos sin aviso, en función de la evolución del producto.

ELIMINACIÓN: G.I.B.I.D.I. aconseja reciclar los componentes en plástico y eliminar en adecuados centros habilitados los componentes electrónicos, evitando contaminar el ambiente con substancias contaminantes.



PREMISA

Los motoredutores PASS 1200-1800-2500 permiten automatizar, fácil y rápidamente, cancelas correderas de grandes y medias dimensiones hasta 2.500 kg. Aptos para un uso intensivo, disponibles con o sin equipo de mando, permiten la adaptación del sistema según la normativa EN 12453.

ADVERTENCIAS PARA LA INSTALACIÓN

- Antes de proceder con la instalación hay que preparar aguas arriba de la instalación un interruptor magnetotérmico y diferencial con capacidad máxima de 10A. El interruptor debe garantizar una separación omnipolar de los contactos, con una distancia de apertura de al menos 3mm.
- Los materiales presentes en el embalaje no deben dejarse al alcance de los niños, ya que son fuentes potenciales de peligro.
- El fabricante declina toda responsabilidad relativa al funcionamiento correcto de la automatización si no se utilizan los componentes y accesorios originales específicamente destinados a la aplicación prevista.
- Al finalizar la instalación, comprobar siempre con atención el funcionamiento correcto de la instalación y de los dispositivos utilizados.
- Este manual de instrucciones está destinado a personas capacitadas para la instalación de “equipos bajo tensión”. Por lo tanto, se requiere un buen conocimiento técnico, ejercido como profesión y respetando las normas vigentes.
- El mantenimiento debe ser realizado por personal capacitado.
- Antes de realizar cualquier operación de limpieza o mantenimiento, desconectar el equipo de la red de alimentación eléctrica.
- Este producto se ha diseñado y fabricado exclusivamente para el uso indicado en esta documentación. Los usos no indicados en esta documentación podrían ser fuentes de daños para el producto y fuentes de peligro.
- Comprobar la finalidad del uso y asegurarse de utilizar todos los dispositivos de seguridad necesarios.
- El uso de los productos y su destinación a usos no previstos no han sido experimentados por el fabricante, por lo que cualquier trabajo realizado queda bajo completa responsabilidad del instalador.
- La automatización debe estar indicada por placas de advertencia bien visibles.
- Avisar al usuario que está prohibido dejar que niños o animales jueguen o se detengan en los alrededores de la cancela.
- Proteger adecuadamente los puntos peligrosos (por ejemplo, usando una moldura sensible).
- Comprobar que la puesta a tierra se ha realizado correctamente: conectar todas las partes metálicas del cierre (puertas, cancelas, etc.) y todos los componentes de la instalación provistos de borne de tierra.
- Utilizar exclusivamente piezas originales para cualquier mantenimiento o reparación.
- No realizar ninguna modificación en los componentes de la automatización si no ha sido expresamente autorizada por el fabricante.



ATENCIÓN: INSTRUCCIONES IMPORTANTES DE SEGURIDAD.

Es importante para la seguridad de las personas seguir estas instrucciones.
Conservar el presente manual de instrucciones.

PREDISPOSICIONES ELÉCTRICAS [1]

- 1- Motorreductor; alimentación cable 4x1,5mm² (respete las normas vigentes).
- 2- Transmisor fotocélula; cable 2x0,5mm².
- 3- Receptor fotocélula; cable 4x0,5 mm².
- 4- Antena; cable coaxial blindado.
- 5- Moldura; cable 4x0,5mm².
- 6- Cremallera
- 7- Selector de llave; cable 3x0,5mm².
- 8- Indicador de luz intermitente de 230Vac; cable 2x0,75mm².
- 9- Interruptor magnetotérmico omnipolar con apertura mínima de los contactos igual a 3 mm. Línea de alimentación del equipo 220-230V 50-60Hz cable 3x1.5mm²(PASS1200-1800) - 380V, 50-60Hz, cable 5x1,5mm² (PASS2500) (respete las normas vigentes).

DATOS TÉCNICOS

Operador	PASS 1200	PASS 1800	PASS 2500
Tipo	Motorreductor electromecánico irreversible		
Tensión de alimentación	220/230Vac 50-60Hz		380Vac trifásico
Potencia absorbida	MAX 700W	MAX 700W	MAX 750W
Corriente absorbida	MAX 3A	MAX 3A	MAX 3A
Termoprotección	140°C	140°C	140°C
Condensador de arranque	16µF	25µF	-
Velocidad máx	0,15 m/sec	0,15 m/sec	0,15 m/sec
Par máx	50 Nm	60 Nm	90 Nm
Temperatura de funcionamiento	-20°C + 60°C	-20°C + 60°C	-20°C + 60°C
Grado de protección	IP 55	IP 55	IP 55
Peso máxima de la puerta	1200 Kg	1800 Kg	2500 Kg
Frecuencia de uso (%)	90% (a 20°C)	60% (a 20°C)	70% (a 20°C)
Aceite	GBD PH-02		
Fórmula para calcular la frecuencia de uso [22]	$\%Fu = \frac{A + C}{A + C + P} \times 100$ <p>A = Tiempo de apertura C = Tiempo de cierre P = Tiempo de pausa total A+C+P = Tiempo que transcurre entre dos aperturas</p>		

ADVERTENCIAS PRELIMINARES

Compruebe que la estructura de la cancela cumpla con los requisitos previstos por las normativas vigentes y que el movimiento de la puerta sea lineal y sin fricciones.

Controles preliminares:

- controle que la estructura de la cancela sea suficientemente robusta. En todo caso, compruebe que el peso y las dimensiones de la cancela respeten los límites de uso del operador;
- controle que la puerta se mueva manualmente y sin esfuerzo (puntos de más fricción) a lo largo de toda la carrera de la cancela, ya sea al abrir o al cerrar.

E

- controle que la zona en que se fijará el motorreductor no esté sujeta a inundaciones. Si así fuera, instale el motorreductor de manera que no esté en contacto con el suelo.
- si la cancela no es de nueva instalación, controle el estado de desgaste de todos los componentes, arregle o sustituya las partes defectuosas o desgastadas y, si hace falta, realice las intervenciones necesarias.
- Prever el uso de finales de carrera mecánicos para gestionar las situaciones de extra carrera de la hoja.

La fiabilidad y seguridad de la automatización están directamente relacionadas con el estado de la estructura de la cancela.

MAMPOSTERÍA DE LA PLANCHA

- 1- efectúe la excavación para la plancha de cimentación respetando las cotas **[2]**, disponiendo la plancha según el sentido de cierre de la cancela **[4]**, y recordando que la excavación debe ser de una profundidad al menos igual a la longitud de las grapas **[5]**;
- 2- lleve hasta el lugar los tubos flexibles para el paso de los cables eléctricos, prestando atención a la posición de salida de la plancha de los mismos **[4]**, dejando que el tubo sobresalga unos 30 - 40 mm del orificio de la plancha **[5]**;
- 3- cerciórese de que la plancha está nivelada **[5]** y comience a llenar la excavación con la colada de hormigón;
- 4- espere a que el cemento se endurezca dentro de la excavación;
- 5- pase los cables eléctricos [conexión de accesorios y alimentación eléctrica] por los tubos flexibles.

Para facilitar las conexiones eléctricas con el equipo, se recomienda que los cables tengan una longitud de 400mm a partir del orificio de la plancha de cimentación **[5]**.

INSTALACIÓN DEL MOTORREDUCTOR

- 1 – Aplicar las abrazaderas de sujeción **[6]** y sacar la tapa del motoreductor desatornillando los tornillos laterales **[7]**;
- 2 – Posicionar el motoreductor sobre la plancha de cimentación haciendo pasar los pernos en sus ojales **[8]**;
- 3 – Levantar el motoreductor de 2/4 mm y bajarlo después de haber terminado la fijación de la cremallera **[9a – 9b]**;
- 4 – Atornillar las 4 tuercas para fijar el motoreductor paralelo a la cancela **[9a – 9b]**;

MONTAJE DE LA CREMALLERA

- 1- Lieve manualmente la cancela a su posición de cierre;
- 2- desbloquee el motorreductor (véase párrafo del dispositivo de desbloqueo);
- 3- prepare la cremallera (opcional) **[10,11,12]**;
- 4- apoye en el piñón el primer elemento de la cremallera, de manera que sobresalga 50 mm del motorreductor **[1]** dejando el espacio necesario para el estribo del final de carrera;
- 5- fije el elemento con el tornillo en el ojal correspondiente o en el distanciador, dependiendo del tipo de cremallera escogido **[10, 11, 12]**. Se recomienda ajustar los tornillos de fijación de la cremallera en la parte superior del ojal, para poderla subir y mantener el juego necesario entre piñón y cremallera en caso de que se baje la cancela;
- 6- siga montando la cremallera, alineando los módulos uno detrás de otro y recordando que para fijarlos correctamente hay que usar un trozo de cremallera de unos 150 mm para poner en fase los dientes **[14]**. Una vez fijado el último módulo, corte con una sierra la parte que sobresale.
- 7- tras haber montado todos los módulos, efectúe manualmente varias maniobras de apertura y cierre de la cancela para verificar que la puerta se desliza libremente y sin fricciones.
- 8- baje el operador y bloquee el motorreductor dejando un juego de 2 mm entre el piñón y la cremallera **[15]**, para que el peso de la cancela no influya negativamente sobre el árbol del motorreductor.

MONTAJE DE LOS FINALES DE CARRERA [16]

- 1- introducir las tuercas ⑦ en los correspondientes alojamientos de ranura hexagonal del porta-imanés ⑩;
- 2- introducir el tornillo prisionero y la tuerca ① en el porta-imanés ⑩ teniendo cuidado de que sobresalga hacia la cremallera ② al menos 1-1,5 mm;
- 3- introducir el tornillo de regulación y la tuerca ⑥ en la ranura hexagonal del porta-imanés ⑩;
- 4- ensamblar el estribo ③ mediante los tornillos suministrados ④ y colocar los tornillos prisioneros ⑤.

NOTA: en esta fase es suficiente ensamblar el grupo para después poder colocarlo sobre la cremallera, sin necesidad de apretar los tornillos.

- 5- Colocar los finales de carrera completos sobre la cremallera en las posiciones adecuadas.

NOTA: el final de carrera marcado en la tapa con la letra "O" debe fijarse en correspondencia con la posición de cancela abierta; el marcado con la letra "C" debe fijarse en correspondencia con la posición de cancela cerrada [19].

- 6- Para fijar el final de carrera es necesario apretar primero los dos tornillos ④ a continuación, intervenir en el tornillo ⑥ para regular la distancia del borne al cambiar de tipo de cremallera, después intervenir en los tornillos prisioneros ⑤ para bloquear de forma estable el estribo en la cremallera.

ATENCIÓN: apretar los tornillos prisioneros en ⑤ sin llevar a la deformación del estribo.

- 7- Si el final de carrera no está suficientemente unido a la cremallera es posible intervenir desenroscando el tornillo en ⑥.

ATENCIÓN: no se exceda en esta regulación, ya que podría causar la deformación del estribo.

REGULACION DEL EMBRAGUE [20]

ATENCIÓN: Antes de comenzar la regulación del embrague, quitar la tensión accionando el interruptor general de línea.

- Introducir la llave ④ de seis en el alojamiento ②. Tener en cuenta que girando la llave en sentido horario la fuerza aumenta y en sentido antihorario disminuye.
- Si al girar la llave allen también gira el árbol, juntar los dos alojamientos ①, el que está en el árbol con el que está en la brida. Luego introducir un destornillador ③ y regular el embrague con la llave.

E

MANIOBRA MANUAL [21]

En caso de avería o de corte de energía eléctrica, para la maniobra manual:

- Girar la tapa ④, introducir la llave ③ y girarla en sentido horario sin forzarla. La llave ③ saldrá algunos milímetros empujada por un resorte.
- Accionar la manija ① y girarla completamente (180°) hacia la izquierda; ahora resulta posible abrir y cerrar manualmente la puerta.
- Para restablecer el funcionamiento automático, girarla manija ① hacia la posición inicial, empujar la llave ③ hacia adelante, girarla en sentido antihorario (a izquierda) y luego extraerla.

NOTA: Si la llave ③ no es empujada totalmente hacia adelante, la misma no gira y no puede ser extraída.
La manija ① puede bloquearse de la misma manera que la llave ③, incluso en posición de maniobra manual.

CONTROLES FINALES

Cierre el capó del motorreductor. Alimente el equipo y ejecute un ciclo completo de apertura y cierre controlando lo siguiente:

- el movimiento regular de la puerta;
- el funcionamiento correcto de los dispositivos de seguridad;
- la buena estanqueidad de la plancha de cimentación;
- la conformidad de la cancela con las normativas vigentes EN 12453 EN 12445;

Para más detalles e información sobre las normativas de referencia, visite nuestra página web: www.gibidi.com

MANTENIMIENTO

Se recomienda realizar controles periódicos de la estructura de la cancela y en especial:

- compruebe que las guías funcionan perfectamente;
- compruebe que la cremallera no haya bajado por el peso de la cancela, ya que esto cargaría el árbol del motorreductor. Si así fuera, suba la cremallera y vuelva a apretar los tornillos en un punto más bajo del ojal, o bien baje el motorreductor con sus tuercas reguladoras [9b];
- compruebe que los dispositivos de seguridad funcionan correctamente cada 6 meses;
- desbloquee el operador y compruebe que no haya puntos de fricción a lo largo de toda la carrera;
- compruebe el correcto funcionamiento del dispositivo de desbloqueo (véase párrafo correspondiente);
- compruebe que no haya suciedad ni residuos en el piñón.

Gi.Bi.Di. S.r.l. se reserva el derecho a modificar los datos técnicos sin aviso, en función de la evolución del producto.

ADECUACION A LA NORMATIVA DE LA INSTALACION

Cuando una puerta / cancela existente es automatizada se convierte en máquina, el instalador se hace constructor, es responsable de la seguridad de la instalación automatizada y debe respetar las disposiciones previstas por la Directiva 2006/42/CE y por la norma de producto EN13241-1.

ZONAS DE RIESGO DE LA CANCELA CORREDERA

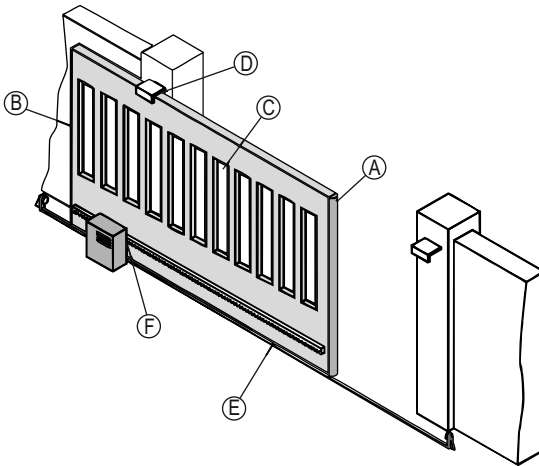

<p>Impacto A</p>	<p>Aplastamiento B</p>	<p>Cizallado C</p>
<p>Arrastre D</p>	<p>Corte E</p>	<p>Enganche F</p>

E

MANTENIMIENTO PERIODICO POR UN TECNICO ESPECIALIZADO

Fecha:		Sello empresa instaladora:
Firma técnico:		
Fecha	Anotaciones	Firma técnico

Fecha:		Sello empresa instaladora:
Firma técnico:		
Fecha	Anotaciones	Firma técnico

DAR ESTA HOJA AL USUARIO

ADVERTENCIAS PARA EL USUARIO

- En caso de averías o anomalías de funcionamiento, desconectar la alimentación aguas arriba del equipo y llamar la asistencia técnica.
- No permitir que personas o cosas permanezcan en el radio de acción de la automatión.
- No dejar que los niños se acerquen a los dispositivos de mando.
- No oponerse voluntariamente al movimiento de la automatión.
- Para mover manualmente la cancela, hace falta desbloquear el operador y desconectar la alimentación a la instalación.
- Antes de restablecer el movimiento automático, hace falta bloquear la cancela.
- Las eventuales reparaciones deben ser realizadas por personal especializado, usando materiales originales y certificados.
- El producto no debe ser utilizado por niños o personas con reducidas capacidades físicas, sensoriales o mentales, o sin experiencia y conocimiento, a menos que no hayan sido correctamente instruidas.
- No acceder a la tarjeta para regulaciones y / o mantenimiento.
- El utilizador final es responsable de la verificación periódica de la eficiencia de los dispositivos de seguridad y debe efectuar el mantenimiento ordinario cada seis meses.
- El utilizador debe respetar el plano de mantenimiento extraordinario recibido por el instalador.

MANTENIMIENTO ORDINARIO POR PARTE DEL USUARIO

- Verificar periódicamente el funcionamiento de los dispositivos de seguridad, pero no hacerlo personalmente o con otras persona, sino sólo con objetos.
- Verificar periódicamente que la estructura de la cancela, bisagras y guías no presenten signos evidentes de avería o inestabilidad.
- Quitar la tensión de la instalación y verificar el correcto funcionamiento del dispositivo de desbloqueo.

Fecha	Anotaciones	Firma

DAR ESTA HOJA AL USUARIO



E

MANIOBRA MANUAL

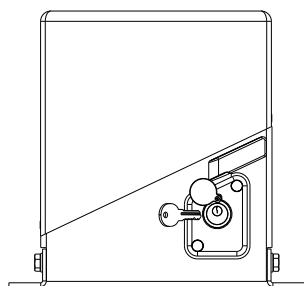

Girar la tapa del dispositivo de desbloqueo e introducir la llave en el cilindro.

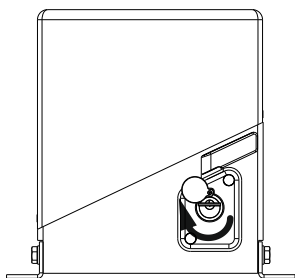

Girar la llave de 90° en sentido horario.

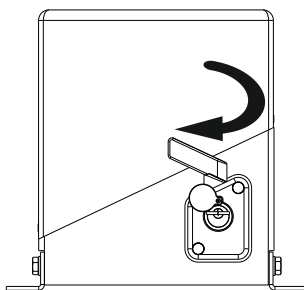

Girar el dispositivo de desbloqueo de 180°.



Declaración de conformidad UE

El fabricante:

GI.BI.DI. S.r.l.

Via Abetone Brennero, 177/B,
46025 Poggio Rusco (MN) ITALY

declara que los productos:

MOTORREDUCTOR ELECTROMECAÁNICO PASS 1200-1800-2500

cumplen la siguiente Directiva:

- **2014/30/UE;**
- **2014/35/UE;**

y que se han aplicado las siguientes normas armonizadas:

- **EN 61000-6-2:2005; EN 61000-6-3:2007 + A1:2011**
- **EN 60335-1:2002 + A1:2004 + A11:2004 + A12:2006 + A2:2006 + A13:2008 + A14:2010 + A15:2011; EN 60335-2-103:2003 + A11:2009;**

El producto, con limitación a las partes aplicables, también cumple con las siguientes normas:

- **EN 13241-1:2003 + A1:2011; EN 12445:2002; EN 12453:2002; EN 12978:2003 + A1:2009.**

Asimismo declara que el producto no debe utilizarse hasta que la máquina en la que tiene que ser incorporado no haya sido declarada conforme con la Directiva 2006/42/CE.

Fecha 02/04/2021

El Representante Legal
Michele Prandi



NL

Vielen Dank, dass Sie sich für G:BI:DI entschieden haben.

 **BITTE LESEN SIE DIESES HANDBUCH VOR DER INSTALLATION SEHR SORGFÄLTIG DURCH.**

WARUNG:

Dieses Produkt wurde von G:BI:DI genehmigt. für die Konformität, ob die Produkteigenschaften den gültigen Richtlinien einwandfrei entsprechen. G:BI:DI. behält sich das Recht vor, die technischen Daten ohne vorherige Ankündigung zu ändern, wenn dies für die Weiterentwicklung des Produkts erforderlich ist.

G:BI:DI. empfiehlt, die Kunststoffkomponenten zu recyceln und die elektronischen Komponenten bei autorisierten Sammelstellen zu entsorgen, um eine Belastung der Umwelt durch Schadstoffe zu vermeiden.



INLEIDING

Door gebruik te maken van de motorreductoren PASS 1200-1800-2500 kunnen middelgrote tot grote schuifhekken tot 2500 kg gemakkelijk en snel worden geautomatiseerd. Ze zijn geschikt voor residentieel of intensief gebruik. De EN12453 normen kunnen makkelijk gerespecteerd worden met de versies met of zonder ingebouwde besturing.

WAARSCHUWING VOOR DE INSTALLATIE

- Alvorens met de installatie te beginnen, dient een thermomagnetische schakelaar of een differentiaalschakelaar met een maximale stroomsterkte van 10A stroomopwaarts van de installatie geplaatst te worden. De schakelaar moet een omnipolaire onderbreking van de contacten waarborgen, met openingsafstand van minstens 3 mm.
- Alle verpakkingsmaterialen moeten vanwege het mogelijke gevaar buiten het bereik van kinderen worden gehouden.
- De fabrikant wijst elke verantwoordelijkheid af voor een niet correcte werking van de automatisering indien er geen originele onderdelen en accessoires werden gebruikt die geschikt zijn voor de voorziene toepassing.
- Na de installatie moet U steeds grondig controleren of zowel het apparaat als de veiligheidsvoorzieningen correct werken.
- Deze gebruiksaanwijzing richt zich tot personen die bevoegd zijn om "apparaten onder spanning" te installeren, een goede kennis van deze techniek is dus vereist. De installatie moet uitgevoerd worden door vakmensen en de geldige wetgeving dient gerespecteerd te worden.
- Het onderhoud moet uitgevoerd worden door bekwaam personeel.
- Alvorens enige schoonmaak of onderhoudswerkzaamheden uit te voeren, moet het apparaat ontkoppeld worden van het elektrische netwerk.
- Dit product is uitsluitend ontworpen en gebouwd voor het gebruik dat is vermeld in deze documenten. Gebruik dat niet is vermeld in deze documentatie kan leiden tot schade aan het product en mogelijk gevaar inhouden.
- Controleer het gebruiksdoel en zorg ervoor dat alle benodigde voorzorgen worden genomen.
- Het oneigenlijk gebruik van de producten is niet getest door de fabrikant. De werken die hierbij worden uitgevoerd zijn dus volledig onder de verantwoordelijkheid van de installateur.
- Duid de automatisering aan met behulp van duidelijk zichtbare waarschuwingsborden.
- Waarschuw de gebruiker dat kinderen of huisdieren niet dichtbij het hek mogen spelen of blijven stilstaan.
- Bescherm op een geschikte manier de gevaarpunten (bijvoorbeeld met behulp van een gevoelige veiligheidsstrip).
- Controleer of het systeem correct is gegaard: sluit alle metalen onderdelen van de sluiting (poort, hekken, enz.) en alle onderdelen van het systeem met een aardingsklem hierop aan.
- Gebruik uitsluitend originele onderdelen bij onderhoud of reparaties.
- Wijzig de onderdelen van de automatisering niet tenzij de constructeur dit expliciet toestaat.



OPGELET: BELANGRIJKE VEILIGHEIDSVORSCHRIFTEN.

Het is belangrijk voor de veiligheid van de personen dat deze aanwijzingen gevolgd worden. Bewaar dit instructieboekje.

ELEKTRISCHE UITRUSTING [1]

- 1- Motorreductor: voeding kabel 4x1,5 mm² (neem de geldende voorschriften in acht).
- 2- Fotocelzender: kabel 2x0,5 mm².
- 3- Fotocelontvanger: kabel 4x0,5 mm².
- 4- Antenne; afgeschermd coaxiale kabel.
- 5- Veiligheidslijst; kabel 4x0,5 mm².
- 6- Tandlat.
- 7- Sleutelschakelaar: kabel 3x0,5 mm².
- 8- Knipperlicht 230 Vac : kabel 2x0,75 mm². (indien aanwezig rx-kabel 12x0.75 mm²).
- 9- Alpolige thermomagnetische differentieelschakelaar met een afstand tussen de contacten van minstens 3 mm.
Voedinglijn naar apparaat: 220-230V 50-60Hz kabel 3x1.5mm²(PASS1200-1800) - 380V, 50-60Hz, kabel 5x1,5mm² (PASS2500) (neem de geldende voorschriften in acht).

TECHNISCHE GEGEVENS

Aandrijver	PASS 1200	PASS 1800	PASS 2500
Type	Onomkeerbare elektromechanische motorreductor		
Voedingsspanning	220/230Vac 50-60Hz		380Vac driefasig
Krachtverbruik	MAX 700W	MAX 700W	MAX 750W
Stroomverbruik	MAX 3A	MAX 3A	MAX 3A
Termische beveiliging	140°C	140°C	140°C
Condensator	16µF	25µF	-
Maximalsnelheid	0,15 m/sec	0,15 m/sec	0,15 m/sec
Maximumkoppel	50 Nm	60 Nm	90 Nm
Bedrijfstemperatuur	-20°C + 60°C	-20°C + 60°C	-20°C + 60°C
Beschermingsgraad	IP 55	IP 55	IP 55
Maximumgewicht vleugel	1200 Kg	1800 Kg	2500 Kg
Inschakelfrequentie (%)	90% (bij 20°C)	60% (bij 20°C)	70% (bij 20°C)
Olie	GBD PH-02		
Berekeningsformule van de inschakelfrequentie [22]	$\%Fu = \frac{A + C}{A + C + P} \times 100$ <p>A = Openingstijd C = Sluitingstijd P = Globale pauzetijd A+C+P = Tijd tussen twee openingen</p>		

INLEIDENDE WAARSCHUWINGEN

Controleer of de structuur van het hek geheel conform de geldende voorschriften is, en of de beweging van de vleugel rechtlijnig is en soepel verloopt.

Vorbereidende controles:

- Controleer of de structuur van het hek stevig genoeg is. Ga in elk geval na of het gewicht en de afmetingen van de poort binnen de gebruiksbependingen van de aandrijving liggen.
- Controleer of de vleugel van het hek handmatig en zonder moeite (wrijvingspunten) de hele open- en sluitbeweging voltooit.

NL

- Controleer of de plaats waar de reductiemotor wordt aangebracht niet blootstaat aan overstromingen. Is dat wel het geval, dan moet de reductiemotor op een verhoging worden geplaatst.
- Als het hek reeds geïnstalleerd was, moeten alle componenten worden gecontroleerd op slijtage. Defecte of versleten onderdelen moeten worden gerepareerd of vervangen, en de nodige herstelwerkzaamheden moeten worden uitgevoerd.

De betrouwbaarheid en veiligheid van het automatische systeem hangen rechtstreeks samen met de conditie van de structuur van het hek.

METSELWERK VAN DE PLAAT

- 1- Graaf een gat voor de funderingsplaat met de aangegeven afmetingen **[2]**, en positioneer de plaat volgens de richting waarin de poort sluit **[4]**. Bedenk dat het gegraven gat een diepte moet hebben die minstens gelijk is aan de lengte van de beugels **[5]**.
- 2- Voer buigzame leidingen om de elektriciteitskabels door te halen en let op de positie waar de leidingen uit de plaat komen **[4]**: de leiding moet ongeveer 30 - 40 mm **[5]** uit het gat steken.
- 3- Verzeker dat de plaat waterpas is **[5]** en begin cement te storten in het gat.
- 4- Wacht tot het cement in het gat hard geworden is.
- 5- Leid de elektriciteitskabels (verbinding van accessoires en elektrische voeding) door de buigzame leidingen.

Om de elektrische verbindingen met de apparatuur gemakkelijker tot stand te kunnen brengen, wordt geadviseerd een kabellengte van 400 mm aan te houden vanaf het gat van de funderingsplaat **[5]**.

INSTALLATIE AANDRIJVING

- 1 – Plaats de bevestigingsbeugels en verwijder de behuizing van de motorreductor door de schroeven aan de zijkant los te draaien **[7]**;
- 2 – Zet de motorreductor op de fundatieplaat en schuif de bouten door de voorziene gleuven. **[8]**;
- 3 – Breng de motorreductor 2/4 mm omhoog en terug omlaag na het bevestigen van de tandlat **[9a – 9b]**;
- 4 – Schroef de vier moeren vast aan de motorreductor zodat deze evenwijdig is met het hek. **[9a – 9b]**;

MONTAGE VAN DE TANDLAT

- 1- Breng de poort met de hand in gesloten positie;
- 2- ontgrendel de motorreductor (zie de paragraaf over ontgrendeling);
- 3- maak de tandlat (optie) klaar **[10 - 11 - 12]**;
- 4- leg het eerste element van de tandlat zo op het rondsel dat het 50 mm voorbij de motorreductor uitsteekt **[13]**, om ruimte te laten voor de beugel van de einderitschakelaar;
- 5- zet het element vast met de schroef in de uitsparing (of het afstandstuk, al naargelang het gekozen type tandlat **[10 - 11 - 12]**. Geadviseerd wordt om de bevestigingsschroeven van de tandlat vast te draaien in het bovenste deel van de uitsparing, zodat deze kan worden opgetild en de nodige speling tussen rondsel en tandlat kan worden gehandhaafd als het hek zakt;
- 6- ga door met het monteren van de tandlat door de modules na elkaar uit te lijnen, en denk eraan dat er, voor een correcte bevestiging van de modules, een stuk tandlat van ongeveer 150 mm moet worden gebruikt om de vertanding te synchroniseren **[14]**. Nadat de laatste module bevestigd is, moet het uitstekende deel worden afgezaagd;
- 7- nadat alle modules gemonteerd zijn, moet het hek enkele keren met de hand worden geopend en gesloten, om na te gaan of de vleugel ongehinderd en zonder wrijvingen beweegt;
- 8- laat de aandrijving zakken en blokkeer de motorreductor waarbij u een speling van 2 mm laat tussen het rondsel en de tandlat laat **[15]**, om te voorkomen dat het gewicht van het hek negatief van invloed is op de as van de motorreductor.

MONTAGE VAN DE EINDERITSCHAKELAARS [16]

- 1- plaats de moeren ① in de zeshoekige behuizingen in de magneethouder ⑩;
- 2- steek de schroef en moer ① in de magneethouder ⑩, en let erop dat deze minstens 1-1,5 mm uitsteekt naar de tandlat ②;
- 3- steek de stelschroef en de moer ⑥ in de zeshoekige behuizing van de magneethouder ⑩;
- 4- assembleer de beugel ③ met de meegeleverde schroeven ④ en steek de schroeven ⑤ erin.

OPMERKING: in deze fase is het voldoende om de groep te assembleren om hem vervolgens op de tandlat te kunnen plaatsen, zonder dat de schroeven hoeven te worden aangehaald.

- 5- Plaats de complete eindaanslagen op de juiste posities op de tandlat.

OPMERKING: de eindaanslag die op het deksel wordt aangegeven met de letter "O" moet worden bevestigd ter hoogte van de geopende positie van het hek; de aanslag met de letter "C" moet worden bevestigd ter hoogte van de gesloten positie van het hek [19].

- 6- Om de eindaanslag vast te zetten moeten eerst de twee schroeven ④ worden aangehaald, waarna de schroef ⑥ moet worden gedraaid om de afstand van de klem te regelen naar gelang het type tandlat. Vervolgens moeten de schroeven ⑤ worden gedraaid om de beugel goed vast te zetten aan de tandlat.

OPGELET: span de schroeven in ⑤ zonder de beugel te vervormen.

- 7- Als de eindaanslag nog niet goed vastzit aan de tandlat, kan dit worden aangepast door de schroef in ⑥ losser te draaien.

OPGELET: overdrijf deze afstelling niet, want dan kan de beugel vervormd raken.

AFREGELING VAN DE MECHANISCHE SLIPKOPPELING [20]

OPGELET: Schakel de stroom uit alvorens de koppeling af te regelen.

- Steek de sleutel ④ in de opening ②. Vergeet niet dat uurwijzerzin draaien verhogen van de kracht en tegen uurwijzerzin verlagen van de kracht betekent.
- Wanneer de sleutel en de as gelijktijdig draaien, lijn dan de 2 inkepingen (deze van de as en de behuizing) tegenover mekaar uit en steek er een schroevendraaier ③ in. Regel dan de koppelingen door middel van de sleutel.

NL

MANUELE ONTGRENDELING [21]

Ingeval van stroomonderbreking kan het hekken manueel bediend worden als volgt :

- Draai het afdekplaatje ④ weg, steek de sleutel ③ in het ontgrendelingsmechanisme en draai deze in uurwijzerzin zonder grote krachten te gebruiken. De sleutel ③ wordt enkele mm. uitgeduwd door een veer.
- Draai dan de hendel ① 180° naar de linkerzijde. Nu kan het hekken manueel geopend en gesloten worden.
- Om het hekken automatisch te bedienen, plaats de hendel ① in de originele positie, druk de sleutel ③ in, draai hem tegen uurwijzerzin en verwijder hem.

OPMERKING : Wanneer de sleutel ③ niet volledig ingedrukt is kan hij noch draaien, noch verwijderd worden.

EINDCONTROLES

Sluit de kap van de motorreductor. Schakel de voeding naar de installatie in en voer een volledige open- en sluitcyclus uit, waarbij u het volgende nagaat:

- De vleugels gelijkmatig bewegen;
- De veiligheidsvoorzieningen goed werken;
- De funderingsplaat stevig bevestigd is;
- Het aangedreven hek voldoet aan de essentiële veiligheidseisen van de machinerichtlijn EN 12453, EN 12445;

Raadpleeg onderstaande website voor nadere inlichtingen omtrent betreffende normen en voorschriften: www.gibidi.com

ONDERHOUD

Het wordt geadviseerd om periodieke controles uit te voeren op de structuur van het hek, en in het bijzonder:

- of de geleidingen naar behoren functioneren;
- controleer of de tandlat, met het gewicht van het hek, niet verzakt is, aangezien hij daardoor op de as van de reductiemotor zou drukken. Als dat zo is, moet de tandlat naar boven worden verplaatst en moeten de schroeven opnieuw worden aangehaald op een lager punt van de uitsparing, of moet de motorvertraging naar beneden worden verplaatst met de moeren [9b];
- controleer om de 6 maanden of de veiligheidsvoorzieningen goed werken;
- deblokkeer de aandrijving en controleer of er geen wrijvingspunten zijn over de hele slag;
- controleer of de ontgrendelinrichting goed functioneert (zie de betreffende paragraaf);
- controleer of er geen vuil of rommel op het rondsel zit.

Gi.Bi.Di. Srl. behoudt zich het recht voor om zonder enige waarschuwing vooraf wijzigingen aan te brengen in de technische gegevens, met het oog op de verdere ontwikkeling van het product.

VOORSCHRIFTEN TIJDENS DE INSTALLATIE

Wanneer een poort/hek geautomatiseerd wordt, zal de installateur een machinebouwer worden. De machinebouwer is verantwoordelijk voor de veiligheid van de automatisatie en moet voldoen aan de richtlijnen 2006/42/CE en EN13241-1.

SCHUIFPOORT RISICOZONES

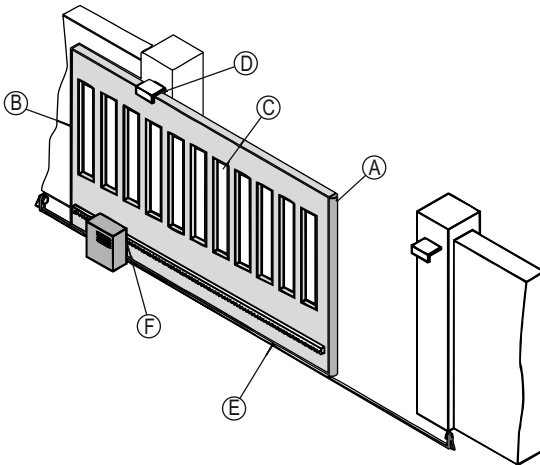

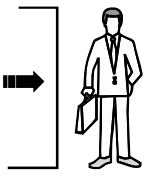
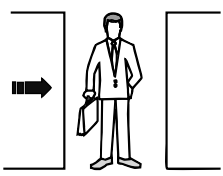
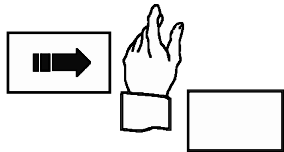
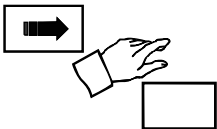
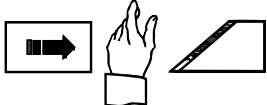
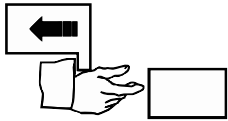
 <p>Inslag</p> <p>(A)</p>	 <p>Verpletteren</p> <p>(B)</p>	 <p>Schaareffect</p> <p>(C)</p>
 <p>Meeslepen</p> <p>(D)</p>	 <p>Snijden</p> <p>(E)</p>	 <p>Vasthaken</p> <p>(F)</p>

WAARSCHUWINGEN VOOR DE GEBRUIKER

- In geval van defect of storingen dient u de stroom van de installatie uit te schakelen en de technische dienst te contacteren.
- Laat niet toe om mensen of dingen in de bewegingszone van de poort te zijn.
- Hou kinderen ver weg van de bedieningapparaten.
- Probeer nooit een bewegend schuifhek vrijwillig tegen te houden.
- Om de schuifpoort handmatig te bewegen moet de motorreductor manueel ontgrendeld worden en de voedingsspanning onderbroken te worden.
- Om de automatische werking te herstellen is het nodig om de motorreductor terug te vergrendelen.
- Alle herstellingen moeten worden uitgevoerd door gespecialiseerd technikers met behulp van originele en gecertificeerde materialen.
- Het product mag niet gebruikt worden door kinderen of mensen met een lichamelijke, zintuiglijke of geestelijke beperking of gebrek aan ervaring of kennis of ze dienen de nodige instructies te hebben ontvangen.
- Voer zelf nooit onderhoud of enige afregelingen aan de elektronische besturing uit.
- De eindgebruiker moet het onderhoudsplan welke hij van de techniker heeft ontvangen de naleven.

OPERATIONEEL ONDERHOUD EINDGEBRUIKER

- Controleer regelmatig de werking van de veiligheidsvoorzieningen: gebruik niet jezelf of andere personen om dit na te kijken maar gebruik enkel voorwerpen.
- Controleer regelmatig de structuur van het hek, scharnieren en geleidingen op gebreken of instabiliteit.
- Schakel de stroom van de installatie uit en controleer de correcte werking van het ontgrendelingssysteem.

Datum	Opmerkingen	Handtekening

GEEF DE EINDGEBRUIKER DEZE BLADZIJDE

GEEF DE EINDGEBRUIKER DEZE BLADZIJDE



NL

MANUELE ONTGREDELING

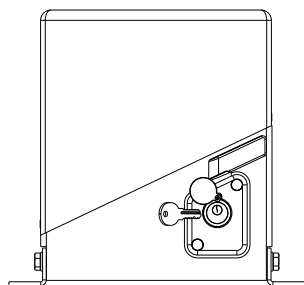

Draai het afdekplaatje weg en steek de sleutel in het cilinder.

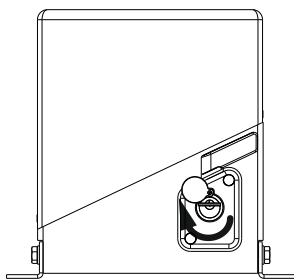

Draai de sleutel 90°
uurwijzerszin.

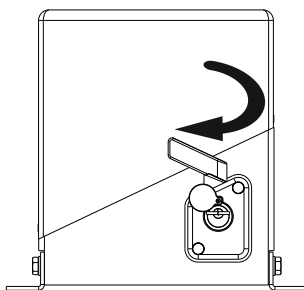

Draai dan de hendel 180° naar de linkerzijde.



EU-Konformitätserklärung

Der Hersteller: **GI.BI.DI. S.r.l.**
Via Abetone Brennero, 177/B,
46025 Poggio Rusco (MN) ITALY

erklärt, dass die Produkte:

ELEKTRONISCHE REDUCTIEMOTOR PASS 1200-1800-2500

die folgenden Richtlinien einhalten:

- **2014/30/UE;**
- **2014/35/UE;**

und dass die folgenden harmonisierten Normen angewendet wurden:

- **EN 61000-6-2:2005; EN 61000-6-3:2007 + A1:2011**
- **EN 60335-1:2002 + A1:2004 + A11:2004 + A12:2006 + A2:2006 + A13:2008 + A14:2010 + A15:2011; EN 60335-2-103:2003 + A11:2009;**

Das Produkt entspricht, wo zutreffend, den folgenden Normen:

- **EN 13241-1:2003 + A1:2011; EN 12445:2002; EN 12453:2002; EN 12978:2003 + A1:2009.**

Erklärt außerdem, dass das Produkt nicht verwendet werden darf, bis die Maschine, in die es eingebaut ist, nicht in Übereinstimmung mit der Richtlinie 2006/42/CE erklärt wurde.

Datum 02/04/2021

Der rechtliche Vertreter
Michele Prandi



GIBIDI

G.I.B.I.D.I. S.r.l.

Via Abetone Brennero, 177/B
46025 Poggio Rusco (MN) - ITALY
Tel. +39.0386.52.20.11
Fax +39.0386.52.20.31
E-mail: info@gibidi.com

Numero Verde: 800.290156

www.gibidi.com

