

•PASS

CE

PASS - (1200 - 1800 - 2500)

Motoréducteur électromécanique
INSTRUCTIONS POUR L'INSTALLATION

F

PREFACE

Les motoréducteurs PASS 1200-1800-2500 permettent d'automatiser, facilement et rapidement, les portails coulissants de grandes et moyennes dimensions jusqu'à 2.500 kg. Adaptés pour un usage intensif, disponibles avec ou sans platine, permettent la mise aux normes de l'installation selon la norme EN 12453.

AVERTISSEMENTS POUR L'INSTALLATION

- Avant de procéder à l'installation, il est nécessaire d'installer en amont de celle-ci un interrupteur magnétothermique et différentiel d'une portée maximum de 10A. L'interrupteur doit garantir une séparation omnipolaire des contacts avec une distance d'ouverture minimum de 3 mm.
- Le contenu de l'emballage ne doit en aucun cas être laissé à la portée des enfants dans la mesure où il est source de danger.
- Le constructeur décline toute responsabilité eu égard au bon fonctionnement de l'automation dans le cas où seraient utilisés des pièces et des accessoires autres que ceux adaptés à l'application prévue qu'il fabrique.
- Au terme de l'installation, veiller à toujours s'assurer du bon fonctionnement de tout le système et des dispositifs utilisés.
- Le présent manuel des instructions s'adresse à un personnel autorisé à procéder à l'installation d'appareillages sous tension, à savoir de professionnels possédant les compétences techniques requises et opérant dans le respect des normes en vigueur.
- L'entretien doit être confié à un personnel qualifié.
- Avant de procéder à toute opération de nettoyage ou d'entretien, veiller à débrancher l'appareillage de l'alimentation électrique.
- L'appareillage a été conçu et produit exclusivement pour l'utilisation indiquée dans la présente documentation. Toute utilisation autre que celle indiquée dans la présente documentation peut causer des dommages à l'appareil et expose à des dangers.
- Bien contrôler l'utilisation prévue et veiller à prendre toutes les mesures de sécurité nécessaires.
- L'utilisation des produits pour un usage autre que celui prévu n'a pas été testée par le constructeur, aussi tous les travaux effectués relèvent de la responsabilité exclusive de l'installateur.
- Signaler la présence de l'automation à l'aide d'une signalétique prévue à cet effet et parfaitement visible.
- Informer l'utilisateur que les enfants et les animaux ne doivent pas stationner ni jouer à proximité de la porte.
- Veiller à placer des protections à hauteur des zones de danger (par exemple des bords sensibles).
- Veiller à ce que la mise à la terre soit correctement réalisée: brancher toutes les parties métalliques de la fermeture (portes ou autres) et tous les éléments de l'installation pourvus de borne de mise à la terre.
- Utiliser exclusivement des pièces détachées d'origine pour les interventions d'entretien ou de réparation.
- N'effectuer aucune modification sur les composants de l'installation, sauf autorisation expresse du constructeur.

**ATTENTION: INSTRUCTIONS DE SÉCURITÉ IMPORTANTES.**

Pour la sécurité des personnes, veiller au respect des présentes instructions.
Conserver le présent manuel des instructions.

INSTALLATIONS ELECTRIQUES [1]

- 1- Motoréducteur ; alimentation câble 4x1,5 mm² (respecter les normes en vigueur).
- 2- Emetteur cellule photoélectrique ; câble 2x0,5mm².
- 3- Récepteur cellule photoélectrique; câble 4x0,5 mm².
- 4- Antenne; câble coaxial blindé.
- 5- Membrane; câble 4x0,5mm².
- 6- Crémaillère.
- 7- Sélecteur à clé; câble 3x0,5 mm².
- 8- Signaleur à lumière clignotante à 230Vac ; câble 2x0,75mm².
- 9- Interrupteur magnétique et thermique omnipolaire avec ouverture minimum des contacts de 3 mm. Ligne d'alimentation à l'appareil: 220-230V 50-60Hz câble 3x1.5mm²(PASS1200-1800) - 380V, 50-60Hz, câble 5x1,5mm² (PASS2500) (respecter les normes en vigueur).

CARACTERISTIQUES TECHNIQUES

| Opérateur | PASS 1200 | PASS 1800 | PASS 2500 |
|---|---|--------------|--|
| Type | Motoréducteur électromécanique irréversible | | |
| Tension d'alimentation | 220/230Vac 50-60Hz | | 380Vac triphasé |
| Puissance absorbée | MAX 700W | MAX 700W | MAX 750W |
| Courant absorbé | MAX 3A | MAX 3A | MAX 3A |
| Protection thermique | 140°C | 140°C | 140°C |
| Condensateur de démarrage | 16µF | 25µF | - |
| Vitesse maxi | 0,15 m/sec | 0,15 m/sec | 0,15 m/sec |
| Couple maxi | 50 N/m | 60 N/m | 90 N/m |
| Température de service | -20°C + 60°C | -20°C + 60°C | -20°C + 60°C |
| Degré de protection | IP 55 | IP 55 | IP 55 |
| Poids maximale porte | 1200 Kg | 1800 Kg | 2500 Kg |
| Fréquence de service (%) | 90% (a 20°C) | 60% (a 20°C) | 70% (a 20°C) |
| Huile | ARNICA 68 | | |
| Formule pour calculer la fréquence d'utilisation [22] | $\%Fu = \frac{A + C}{A + C + P} \times 100$ | | A = Temps d'ouverture C = Temps de fermeture P = Temps de pause globale A+C+P = Temps entre deux ouvertures |

MISES EN GARDE PRELIMINAIRES

Il faut contrôler que la structure de la grille est conforme à ce qui est prévu par les normes en vigueur et que le mouvement de la porte est linéaire et sans frottements.

Contrôles préliminaires:

- Il faut contrôler que la structure de la grille est suffisamment solide et, dans tous les cas, vérifier que le poids et les dimensions de la grille ne dépassent pas les limites d'utilisation de l'opérateur.
- Il faut contrôler que la porte s'actionne manuellement et sans efforts (points de plus grand frottement) sur toute la course de la grille, tant en ouverture qu'en fermeture.

F

- Il faut contrôler que la zone, où sera fixé le motoréducteur, n'est pas à risque d'inondations, car si c'est le cas, il faut installer le motoréducteur bien au-dessus du sol.
- Si la grille n'est pas neuve, il faut contrôler l'état d'usure de tous les composants, réparer ou remplacer les pièces défectueuses ou usées et, le cas échéant, effectuer les éventuelles interventions nécessaires.
- Prévoir l'utilisation de fins de course mécaniques pour gérer les situations de extra course de la porte

La fiabilité et la sécurité de l'automatisme sont directement liées à la condition de la structure de la grille.

MAÇONNERIE DE LA PLAQUE

- 1- Il faut creuser le trou pour la plaque de fondation en respectant les cotes [2], puis disposer la plaque selon le sens de fermeture de la grille [4], et ne pas oublier que le câble doit avoir une profondeur au moins identique à celle de la longueur des tiges [5].
- 2- Il faut faire arriver les flexibles, pour le passage des câbles électriques, en faisant attention à la position de sortie de la plaque de ces derniers [4] et laisser le tube dépasser du trou de la plaque d'environ 30 - 40 mm [5].
- 3- Il faut s'assurer que la plaque est à niveau [5] et commencer à remplir le trou avec la coulée de béton.
- 4- Attendre que ce dernier durcisse.
- 5- Faire passer les câbles électriques (raccordement des accessoires et alimentation électrique) à l'intérieur des flexibles.

Pour une meilleure maniabilité des raccordements électriques avec l'appareil, il est conseillé de conserver une longueur des câbles de 400 mm du trou de la plaque de fondation [5].

INSTALLATION DU MOTOREDUCTEUR

- 1 – Appliquer les étriers de fixation (6) et enlever le capot du motoréducteur dévissant les vis latérales (7);
- 2 – Positionner le motoréducteur sur la plaque de fixation, faisant passer les pivots dans ses trous (8);
- 3 – Soulever le motoréducteur de 2/4 mm et l'abaisser après avoir terminé la fixation de la crémaillère (9a – 9b);
- 4 – Visser les 4 écrous pour fixer le motoréducteur parallèle au portail (9a – 9b);

MONTAGE DE LA CRÉMAILLÈRE

- 1- Amener manuellement la grille dans la position de fermeture;
- 2- débloquer le motoréducteur (voir le paragraphe dispositif de déblocage).
- 3- préparer la crémaillère (option) [10 - 11 - 12];
- 4- poser le premier élément de la crémaillère sur le pignon en le faisant dépasser de 50mm du motoréducteur [13] pour laisser l'espace nécessaire à l'étrier du fin de course;
- 5- fixer l'élément à l'aide de la vis dans la fente prévue (ou entretoise en fonction du type de crémaillère choisi) [10 - 11 - 12]. Il est conseillé de serrer les vis de fixation de la crémaillère dans la partie haute de la fente, afin de pouvoir la monter et maintenir le jeu nécessaire entre le pignon et la crémaillère, en cas de descente de la grille;
- 6- poursuivre le montage de la crémaillère en alignant les modules l'un après l'autre, sans oublier que pour fixer les modules correctement il faut utiliser une pièce de crémaillère d'environ 150mm pour faire coïncider la denture [14]. Lorsque le dernier module est fixé, il faut couper, à l'aide d'une scie, la partie qui dépasse;
- 7- après avoir terminé de monter tous les modules, il faut effectuer manuellement plusieurs manœuvres d'ouverture et de fermeture de la grille pour contrôler que la porte coulisse librement sans frottements;
- 8- baisser l'opérateur et bloquer le motoréducteur en laissant un jeu de 2mm entre le pignon et la crémaillère [15], de manière à ce que le poids de la grille n'ait pas une influence négative sur l'arbre du motoréducteur.

MONTAGE DES FINS DE COURSE [16]

- 1- insérer les écrous ⑦ dans les logements prévus à cet effet à gorge hexagonale dans le porte-aimant ⑩;
- 2- insérer la vis et l'écrou ① dans le porte-aimant ⑩ en ayant soin de le laisser dépasser vers la crémaillère ② d'au moins 1-1,5 mm;
- 3- insérer la vis de réglage et l'écrou ⑥ dans la gorge hexagonale du porte-aimant ⑩;
- 4- assembler l'étrier ③ à l'aide des vis fournies en équipement ④ et enfiler les boulons ⑤.

NOTE: pendant cette phase, il suffit d'assembler le groupe pour l'installer ensuite sur la crémaillère, sans avoir besoin de serrer les vis.

- 5- Placer les fins de course complets sur la crémaillère dans les positions appropriées.

NOTE: le fin de course ayant sur le couvercle la lettre "O" doit être fixé en face de la position de grille ouverte; celui ayant la lettre "C" doit être fixé en face de la position de grille fermée [19].

Pour que cette condition soit effective dans le type d'application avec le moteur installé à "gauche" [19], il faut inverser les câbles d'alimentation du moteur.

Note de référence figure [19]

- C2:** Fin de course "C" Arrêt moteur en fermeture
C1: Fin de course "C" Début ralentissement en fermeture
O2: Fin de course "O" Arrêt moteur en ouverture
O1: Fin de course "O" Début ralentissement en ouverture

- 6- Pour fixer le fin de course, il faut d'abord serrer les deux vis ④ puis agir sur la vis ⑥ pour régler la distance de la borne en fonction du type de crémaillère, puis agir sur les boulons ⑤ afin de bloquer à fond l'étrier sur la crémaillère.

ATTENTION: serrer les boulons ⑤ sans pour autant déformer l'étrier.

- 7- Si le fin de course n'est pas suffisamment solidaire de la crémaillère, il est possible d'agir en dévissant la vis ⑥

ATTENTION: ne pas forcer avec ce réglage car cela pourrait déformer l'étrier.

UTILISATION DES RALENTISSEMENTS

En cas d'utilisation de cartes G1.BI.DI. ayant la fonction de gérer les ralentissements, il ne faut pas oublier de placer 2 jeux de fins de course, comme indiqué [19].

REGLAGE DE L'EMBRAYAGE [20]

ATTENTION: Avant de commencer le réglage de l'embrayage, couper le courant à l'aide de l'interrupteur général.

- Introduire la clé ④ de 6 mm dans le logement ②. Ne pas oublier que si l'on tourne la clé dans le sens des aiguilles d'une montre, la poussée augmente et vice-versa.
- Si la clé et l'arbre tournent en même temps, aligner les deux logements ① (celui de l'arbre et celui de la bride) et donc introduire un tournevis ③. Régler l'embrayage à l'aide de la clé.

F

MANOUVRE MANUELLE [21]

En cas de défaillance ou de coupure de courant, pour effectuer la manoeuvre manuelle:

- tourner le couvercle ④, enfoncer la clé ③ et la tourner dans le sens des aiguilles d'une montre (vers la droite) sans la forcer. Comme elle est poussée par un ressort, la clé ③ sort de quelques millimètres.
- Agir sur la poignée ① et la tourner complètement de 180° vers la gauche. A ce moment-là, il est possible d'ouvrir et de fermer manuellement la grille.
- Pour rétablir le fonctionnement automatique, remettre la poignée ① à l'état initial, pousser la clé ③, la tourner dans le sens inverse des aiguilles d'une montre (vers la gauche) et donc la sortie.

NOTA: Si la clé ③ n'est pas poussée à fond, elle ne tourne pas et donc il est impossible de la sortir de son logement. La poignée ① peut être bloquée à l'aide de la clé ③ (voir ci-dessus) même lors d'une manoeuvre manuelle.

CONTRÔLES FINAUX

Fermer le capot du motoréducteur.

Alimenter l'installation et exécuter un cycle complet d'ouverture et de fermeture en contrôlant :

- le Mouvement régulier de la porte;
- le bon fonctionnement des dispositifs de sécurité;
- la bonne tenue de la plaque de fondation;
- que l'ensemble de la grille soit conforme aux normes en vigueur EN 12453, EN 12445;

Pour de plus amples détails et informations concernant les normes de référence, vous pouvez consulter le site Internet: **www.gibidi.com**

MAINTENANCE

Il faut effectuer les contrôles périodiques de la structure de la grille et en particulier:

- contrôler le fonctionnement parfait des rails;
- contrôler que la crémaillère, avec le poids de la grille, ne descend pas, car cela pourrait surcharger l'arbre du motoréducteur. Dans ce cas, il faut lever la crémaillère et serrer de nouveau les vis à un endroit plus bas de la fente ou baisser le motoréducteur à l'aides des écrous de réglage [9b];
- contrôler, tous les 6 mois, le bon fonctionnement des dispositifs de sécurité;
- débloquer l'opérateur et contrôler l'absence de points de frottement sur toute la course;
- contrôler le bon fonctionnement du dispositif de déblocage (voir le paragraphe correspondant);
- contrôler qu'il n'y a pas de saleté ou de déchets sur le pignon;

Gi.Bi.Di. Srl. Se réserve le droit de modifier les caractéristiques techniques, sans aucun préavis, en fonction de l'évolution du produit..



ADAPTATION A LA REGLEMENTATION DE L'INSTALLATION

Quand une porte / portail existant est automatisée devient une machine, l'installateur devient un constructeur, est responsable de la sécurité de l'installation automatisée et doit respecter les dispositions prévues par la Directive 2006/42/CE et par la réglementation de produit EN13241-1.

Pour faciliter le procès de certification, dans le site WWW.GIBIDI.COM vous pouvez trouver des guides et réponses aux demandes les plus fréquentes.

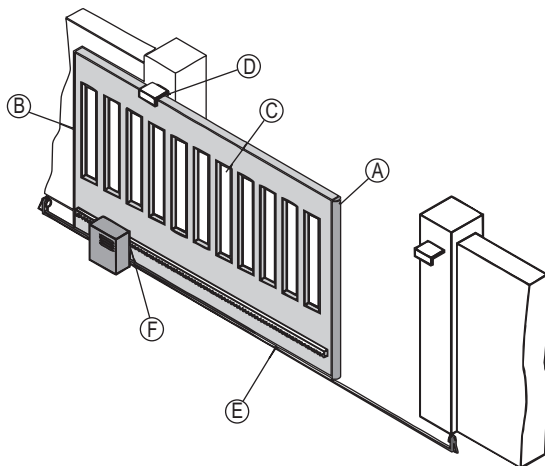
ZONES DE RISQUE DU PORTAIL COULISSANT

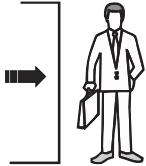
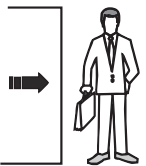
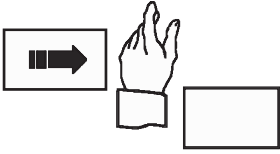
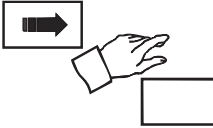

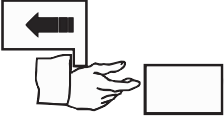
| | | |
|--|---|--|
|  <p>Impact</p> <p>(A)</p> |  <p>Ecrasement</p> <p>(B)</p> |  <p>Cisaillement</p> <p>(C)</p> |
|  <p>Entraînement</p> <p>(D)</p> |  <p>Coupe</p> <p>(E)</p> |  <p>Accrochage</p> <p>(F)</p> |

F

ENTRETIEN EXCEPTIONNEL PAR UN TECHNICIEN QUALIFIE

| Date: | | Timbre société installatrice: |
|-----------------------|-------|-------------------------------|
| Signature technicien: | | |
| Date | Notes | Signature technicien |
| | | |
| | | |
| | | |
| | | |
| | | |

| Date: | | Timbre société installatrice: |
|-----------------------|-------|-------------------------------|
| Signature technicien: | | |
| Date | Notes | Signature technicien |
| | | |
| | | |
| | | |
| | | |
| | | |

AVERTISSEMENTS POUR L'UTILISATION

- En cas de pannes ou d'anomalies de fonctionnement, il faut couper l'alimentation en amont de l'appareil et appeler l'assistance technique.
- Ne pas permettre que personnes ou choses restent dans le rayon d'action de l'automatisme.
- No pas permettre que les enfants s'approchent aux dispositifs de commande.
- Ne pas s'opposer volontairement au mouvement de l'automatisme.
- Pour déplacer manuellement le portail, il faut débloquer l'opérateur et couper l'alimentation à l'installation.
- Avant de rétablir le mouvement automatique, il faut bloquer le portail.
- Les éventuelles réparations doivent être exécutés par un personnel spécialisé qui utilise des matériels d'origine et certifiés.
- Le produit ne doit pas être utilisé par enfants ou personnes avec réduites capacités physiques, sensoriales ou mentales, ou sans expérience ou connaissance, à moins qu'elles ne soient pas correctement instruites.
- L'utilisateur final est responsable de la vérification périodique de l'efficacité des dispositifs de sécurité et doit effectuer l'entretien courant chaque six mois.
- L'utilisateur doit respecter le plan d'entretien exceptionnel reçu de l'installateur.

ENTRETIEN COURANT PAR L'UTILISATEUR

- Vérifier périodiquement le fonctionnement des dispositifs de sécurité, mais ne pas le faire personnellement ou par autres personnes, mais seulement avec objets.
- Vérifier périodiquement que la structure du portail, charnières et guides ne présentent pas de traces évidentes de panne ou instabilité.
- Couper la tension de l'installation et vérifier le correct fonctionnement du dispositif de déverrouillage.

| Date | Notes | Signature |
|------|-------|-----------|
| | | |
| | | |
| | | |
| | | |
| | | |
| | | |



F

MANOUVRE MANUELLE

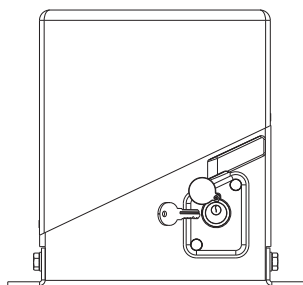

Tourner le couvercle du dispositif de déverrouillage et introduire la clé dans le cylindre.

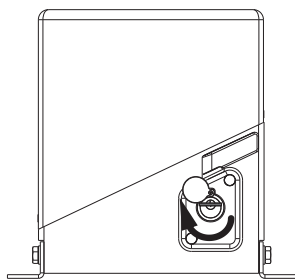

Tourner la clé de 90° dans le sens des aiguilles d'une montre.

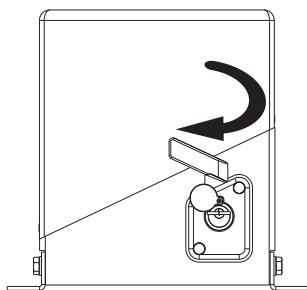

Tourner le dispositif de déverrouillage de 180°.

ELIMINATION

GI.BI.DI. conseille de recycler les composants en plastique et de remettre les composants électroniques à des centres spécialisés pour éviter de polluer l'environnement avec des substances polluantes.



DONNER CETTE FEUILLE A L'UTILISATEUR

DONNER CETTE FEUILLE A L'UTILISATEUR



Déclaration de conformité CE

La société:

GI.BI.DI. S.r.l.

Via Abetone Brennero, 177/B,
46025 Poggio Rusco (MN) ITALY

Déclare que les produits:

MOTORÉDUCTEUR ÉLECTROMÉCANIQUE PASS 1200-1800-2500

sont en conformité avec les exigences des Directives CEE:

- Directive LVD 2006/95/CE et ses modifications;
- Directive EMC 2004/108/CE et ses modifications;

et que les normes harmonisées suivantes ont été appliquées:

- EN60335-1,
- EN61000-6-1, EN61000-6-3

En plus on déclare que le produit ne doit pas être utilisé jusqu'à quand la machine où il est incorporé n'ait pas été déclaré conforme à la Directive 2006/42/CE.

Date 11/11/13

Le Représentant Légal
Michele Prandi



GIBIDI

GI.BI.DI. S.r.l.

Via Abetone Brennero, 177/B
46025 Poggio Rusco (MN) - ITALY
Tel. +39.0386.52.20.11
Fax +39.0386.52.20.31
E-mail: comm@gibidi.com

Numero Verde: 800.290156



www.gibidi.com