

G:B:D:

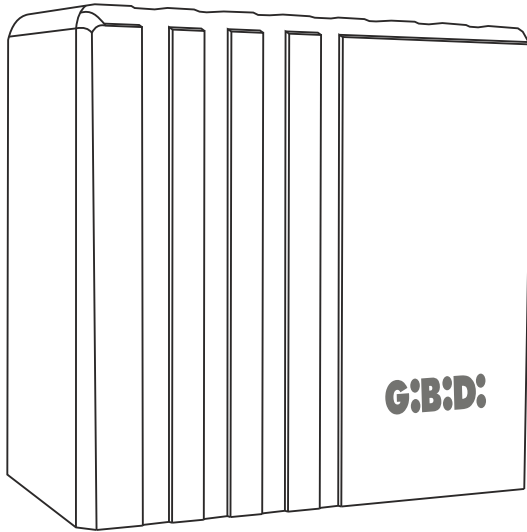

:SR302

CE UK
CA

AS07200 - 433MHz

Centralina di controllo
ISTRUZIONI PER L'INSTALLAZIONE

Control unit
INSTRUCTIONS FOR INSTALLATION

Platine électronique
INSTRUCTIONS POUR L'INSTALLATION

Equipo de mando
INSTRUCCIONES PARA LA INSTALACIÓN

IT UK FR ES

IT

- Questo prodotto è stato collaudato in Gi.Bi.Di. verificando la perfetta corrispondenza delle caratteristiche alle direttive vigenti.
- Gi.Bi.Di. S.r.l. si riserva la facoltà di modificare i dati tecnici senza avviso, in funzione dell'evoluzione del prodotto.



LEGGERE ATTENTAMENTE QUESTO MANUALE PRIMA DI PROCEDERE ALL'INSTALLAZIONE.

UK

- This product has been tested in Gi.Bi.Di. verifying the perfect correspondence of the characteristics to the current directive.
- Gi.Bi.Di. S.r.l. reserves the right to modify the technical data without prior notice depending on the product development.



PLEASE READ CAREFULLY THIS MANUAL BEFORE PROCEEDING WITH THE INSTALLATION.

FR

- Ce produit a été testé en Gi.Bi.Di., en vérifiant la parfaite correspondance des caractéristiques aux directives en vigueur.
- Gi.Bi.Di. S.r.l. se réserve la faculté de modifier les données techniques sans préavis, en fonction de l'évolution du produit.



LIRE CETTE NOTICE AVEC ATTENTION AVANT DE PROCÉDER À L'INSTALLATION.

ES

- Este producto ha sido probado en Gi.Bi.Di. averiguando la perfecta correspondencia de las características a las normas vigentes.
- Gi.Bi.Di. S.r.l. se reserva el derecho de modificar los datos técnicos sin aviso, en función de la evolución del producto.



LEER CON ATENCIÓN ESTE MANUAL ANTES DE PROCEDER CON LA INSTALACIÓN.

IT UK FR ES

SCHEMA ELETTRICO / ELECTRICAL CONNECTIONS / SCHEMA ÉLECTRIQUE / ESQUEMA ELÉCTRICO

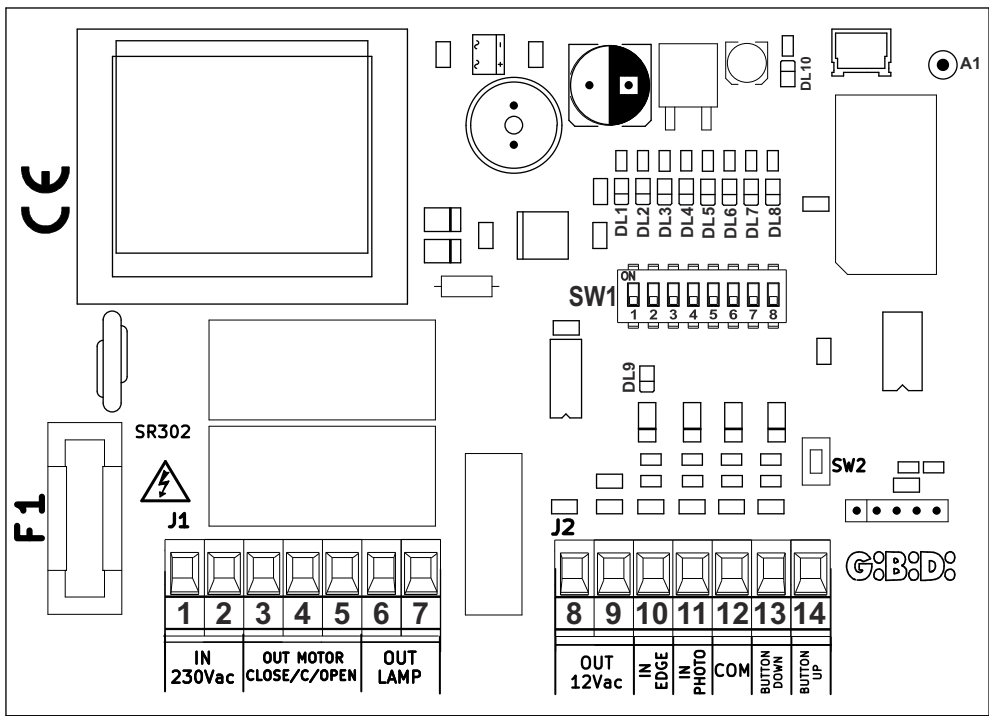

SCHEMA FISSAGGIO APPARECCHIATURA / CONTROL UNIT FIXING SCHEME / SCHEMA FIXATION PLATINE ÉLECTRONIQUE / ESQUEMA FIJACIÓN EQUIPO DE MANDO

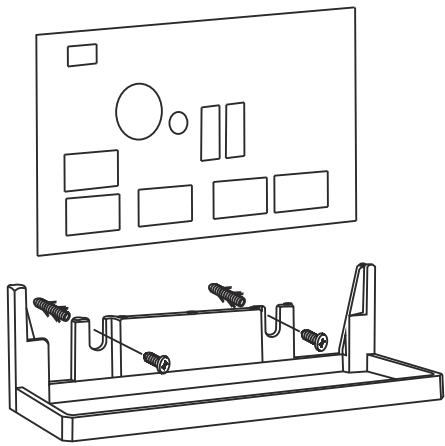

IT

1 - CARATTERISTICHE TECNICHE

Apparecchiatura	AS07200
Ricevitore radio a bordo	433,92 MHz
Tipo	Apparecchiatura elettronica per l'automazione di motoriduttori per serrande avvolgibili con ricevente radio incorporata
Alimentazione	230Vac monofase 50/60 Hz
N° motori	1
Alimentazione motore	230 Vac 1200W max
Lampeggiante	230Vac 40W max
Alimentazione accessori	12Vac 1,2W max
Ingresso fotocellula	contatto pulito N.C.
Ingresso costa	contatto pulito N.C.
Temperatura di utilizzo	-20°C +60°C

2 - CARATTERISTICHE TECNICHE / FUNZIONI

- LED blu di informazione dello stato di funzionamento dell' apparecchiatura.
- LED rosso di segnalazione apprendimento dei radiocomandi
- LED rossi di segnalazione stato del dip SW1.
- Gestione lampeggiatore o luce di cortesia
- Pulsante SW2 a bordo scheda per la programmazione e per l'apprendimento dei radiocomandi
- 2 ingressi N.C. fotocellula e costa .
- 2 possibili logiche di funzionamento: passo passo con stop / uomo presente.
- Programmazione del tempo di pausa (massimo 180 secondi) e del tempo di lavoro (massimo 150 secondi)
- Programmazione ingresso «BUTTON UP» come START oppure SOLO APERTURA
- Ricevente radio a bordo che può memorizzare fino a 31 tasti o radiocomandi.

3 - AVVERTENZE PER L'INSTALLAZIONE

- Prima di procedere con l'installazione bisogna predisporre a monte dell'impianto un interruttore magneto termico e differenziale con portata massima 10A. L'interruttore deve garantire una separazione omnipolare dei contatti, con distanza di apertura di almeno 3 mm.
- Per evitare possibili interferenze, differenziare e tenere sempre separati i cavi di potenza (sezione minima 1 , 5 mm²) dai cavi di segnale (sezione minima 0,5 mm²).
- Eseguire i collegamenti facendo riferimento alle tabelle seguenti e alla serigrafia sulla apparecchiatura. Fare molta attenzione a collegare in serie tutti i dispositivi che vanno collegati allo stesso ingresso N.C. (normalmente chiuso) e in parallelo tutti i dispositivi che condividono lo stesso ingresso N.O. (normalmente aperto). Una errata installazione o un uso errato del prodotto possono compromettere la sicurezza dell'impianto.
- Tutti i materiali presenti nell'imballo non devono essere lasciati alla portata dei bambini in quanto potenziali fonti di pericolo.
- Il costruttore declina ogni responsabilità ai fini del corretto funzionamento dell'automazione nel caso non vengano utilizzati i componenti e gli accessori di propria produzione e idonei per l'applicazione prevista.
- Al termine dell'istallazione verificare sempre con attenzione il corretto funzionamento dell'impianto e dei dispositivi utilizzati.

- Questo manuale d'istruzioni si rivolge a persone abilitate all'installazione di "apparecchi sotto tensione" pertanto si richiede una buona conoscenza della tecnica, esercitata come professione e nel rispetto delle norme vigenti.
- La manutenzione deve essere eseguita da personale qualificato.
- Prima di eseguire qualsiasi operazione di pulizia o di manutenzione, scollegare l'apparecchiatura dalle rete di alimentazione elettrica.
- L'apparecchiatura qui descritta deve essere destinata esclusivamente all'uso per il quale è stata concepita.
- L'utilizzo dei prodotti e la loro destinazione ad usi diversi da quelli previsti, non è stata sperimentata dal costruttore, pertanto i lavori eseguiti sono sotto la completa responsabilità dell'installatore.
- Segnalare l'automazione con targhe di avvertenza che devono essere visibili.
- Avvisare l'utente che bambini o animali non devono giocare o sostare nei pressi del cancello.
- Proteggere adeguatamente i punti di pericolo (per esempio mediante l'uso di una costa sensibile).

4 - AVVERTENZE PER L'UTENTE

In caso di guasto o anomalie di funzionamento, staccare l'alimentazione a monte dell'apparecchiatura e chiamare l'assistenza tecnica. Verificare periodicamente il funzionamento delle sicurezze. Le eventuali riparazioni devono essere eseguite da personale specializzato usando materiali originali e certificati.

Il prodotto non deve essere usato da bambini o persone con ridotte capacità fisiche, sensoriali o mentali, oppure mancanti di esperienza e conoscenza. Non accedere alla scheda per regolazioni e/o manutenzioni.



ATTENZIONE: IMPORTANTI ISTRUZIONI DI SICUREZZA.

E' importante per la sicurezza delle persone seguire queste istruzioni.

Conservare il presente libretto di istruzioni

5 - COLLEGAMENTI ELETTRICI: MORSETTIERE

Morsetto	Posizione	Segnale	Descrizione
J1	1	IN 230Vac	Ingresso linea 230 Vac (Fase)
	2		Ingresso linea 230 Vac (Neutro)
	3	OUT MOTOR CLOSE	Collegamento motore (chiusura)
	4	OUT MOTOR COM	Collegamento motore (comune)
	5	OUT MOTOR OPEN	Collegamento motore (apertura)
	6	OUT LAMP	Uscita luce di cortesia / lampeggiante 230Vac
	7	OUT LAMP	Uscita luce di cortesia / lampeggiante 230Vac
J2	8	OUT 12Vac	Uscita alimentazione accessori.
	9		Uscita alimentazione accessori.
	10	IN EDGE	Ingresso Costa (N.C.) se DIP6 OFF; Ingresso Stop (N.C.) se DIP6 ON.
	11	IN PHOTO	Ingresso Fotocellula (N.C) attivo solo in chiusura. Con logica di funzionamento: PASSO PASSO CON STOP → INVERTE IL MOTO UOMO PRESENTE IN CHIUDE → INVERTE IL MOTO UOMO PRESENTE IN APRE E CHIUDE → BLOCCA IL MOTO
	12	COM	Comune per ingressi Costa, Fotocellula, Start, Close e Open.
	13	BUTTON DOWN	Ingresso comando CLOSE (N.O.) vedi DIP8.
	14	BUTTON UP	Ingresso comando START (N.O.) se DIP 8 in ON. Ingresso comando OPEN (N.O.) se DIP 8 in OFF. Vedi DIP 8.

IT

6 - FUSIBILI DI PROTEZIONE

Posizione	Valore	Tipo	Descrizione
F1	5 A	RAPIDO	Protezione scheda su ingresso alimentazione 230 Vac

7 - PROGRAMMAZIONE FUNZIONI (DIP SWITCH - DIP1)

Le impostazioni vengono memorizzate durante la fase di riposo (cancello chiuso).

Le impostazioni di DEFAULT sono evidenziate con lo sfondo della casella in grigio.

DIP	Stato	Funzione	Descrizione				
DIP 1	OFF	FUNZIONAMENTO MORSETTI 6-7	Le uscite 6-7 della morsettiera servono per gestire un LAMPEGGIATORE. Lampeggio lento in apertura e veloce in chiusura, spento in pausa e a riposo.				
	ON		Le uscite 6-7 della morsettiera servono per gestire una LUCE DI CORTESIA, resta attiva per 2 minuti dopo il movimento del motore.				
DIP 2	OFF	RICHIUSURA AUTOMATICA	Chiusura automatica disabilitata.				
	ON		Chiusura automatica abilitata. Funzione attiva solo se la manovra avviene in seguito a un comando di START.				
DIP 3	OFF	APPRENDIMENTO TEMPI	Funzionamento standard.				
	ON		Apprendimento tempi attivo.				
DIP 4	OFF	PASSO PASSO CON STOP	<p>Funzionamento a TASTO SINGOLO trasmettitori serie DOMINO, MAKO, GIOTTO:</p> <p>Risposta al comando di START:</p> <ul style="list-style-type: none"> • Serramento chiuso → APRE • Durante l'apertura → STOP • Serramento aperto → CHIUDE • Durante la chiusura → STOP • Dopo uno Stop → movimento opposto a quello prima dello STOP <p>NOTA: Se è attiva la chiusura automatica, completata l'apertura e trascorso il tempo di pausa, la centrale chiude automaticamente. Funzione attiva soltanto con funzionamento a TASTO SINGOLO.</p> <p>Funzionamento a DUE TASTI trasmettitori serie DOMINO, MAKO, GIOTTO:</p> <table style="width: 100%; border: none;"> <tr> <td style="width: 50%; vertical-align: top;"> <p>Risposta al comando di OPEN:</p> <ul style="list-style-type: none"> • Serramento chiuso → APRE • Durante l'apertura → STOP • Serramento aperto → ININFLUENTE • Durante la chiusura → STOP • Dopo uno Stop → APRE </td> <td style="width: 50%; vertical-align: top;"> <p>Risposta al comando di CLOSE:</p> <ul style="list-style-type: none"> • Serramento chiuso → ININFLUENTE • Durante l'apertura → STOP • Serramento aperto → CHIUDE • Durante la chiusura → STOP • Dopo uno Stop → CHIUDE </td> </tr> </table> <p>Funzionamento con trasmettitori serie EWSETX...:</p> <table style="width: 100%; border: none;"> <tr> <td style="width: 50%; vertical-align: top;"> <p>Risposta al comando di OPEN</p> <ul style="list-style-type: none"> • Serramento chiuso → APRE • Durante l'apertura → ININFLUENTE • Serramento aperto → ININFLUENTE </td> <td style="width: 50%; vertical-align: top;"> <p>Risposta al comando di CLOSE:</p> <ul style="list-style-type: none"> • Serramento chiuso → ININFLUENTE • Durante l'apertura → ININFLUENTE • Serramento aperto → CHIUDE </td> </tr> </table> <p>Risposta al comando di STOP: Blocca il moto sia in apertura che in chiusura. Ininfluente a serramento completamente aperto o chiuso</p>	<p>Risposta al comando di OPEN:</p> <ul style="list-style-type: none"> • Serramento chiuso → APRE • Durante l'apertura → STOP • Serramento aperto → ININFLUENTE • Durante la chiusura → STOP • Dopo uno Stop → APRE 	<p>Risposta al comando di CLOSE:</p> <ul style="list-style-type: none"> • Serramento chiuso → ININFLUENTE • Durante l'apertura → STOP • Serramento aperto → CHIUDE • Durante la chiusura → STOP • Dopo uno Stop → CHIUDE 	<p>Risposta al comando di OPEN</p> <ul style="list-style-type: none"> • Serramento chiuso → APRE • Durante l'apertura → ININFLUENTE • Serramento aperto → ININFLUENTE 	<p>Risposta al comando di CLOSE:</p> <ul style="list-style-type: none"> • Serramento chiuso → ININFLUENTE • Durante l'apertura → ININFLUENTE • Serramento aperto → CHIUDE
			<p>Risposta al comando di OPEN:</p> <ul style="list-style-type: none"> • Serramento chiuso → APRE • Durante l'apertura → STOP • Serramento aperto → ININFLUENTE • Durante la chiusura → STOP • Dopo uno Stop → APRE 	<p>Risposta al comando di CLOSE:</p> <ul style="list-style-type: none"> • Serramento chiuso → ININFLUENTE • Durante l'apertura → STOP • Serramento aperto → CHIUDE • Durante la chiusura → STOP • Dopo uno Stop → CHIUDE 			
<p>Risposta al comando di OPEN</p> <ul style="list-style-type: none"> • Serramento chiuso → APRE • Durante l'apertura → ININFLUENTE • Serramento aperto → ININFLUENTE 	<p>Risposta al comando di CLOSE:</p> <ul style="list-style-type: none"> • Serramento chiuso → ININFLUENTE • Durante l'apertura → ININFLUENTE • Serramento aperto → CHIUDE 						

DIP	Stato	Funzione	Descrizione
DIP 4	ON	UOMO PRESENTE	 <ul style="list-style-type: none"> Nella modalità di funzionamento a UOMO PRESENTE funzionano solo i trasmettitori serie DOMINI, MAKO, GIOTTO. Nella modalità di funzionamento a UOMO PRESENTE la chiusura automatica è disabilitata. <p>DIP2 = OFF UOMO PRESENTE ATTIVO SOLO IN CHIUDE. Funzionamento a TASTO SINGOLO: Risposta al comando di START:</p> <ul style="list-style-type: none"> Serramento chiuso → APRE Durante l'apertura → STOP Serramento aperto → CHIUDE fino a quando mantenuto attivo, poi STOP. Dopo uno Stop → movimento opposto a quello prima dello STOP, se in chiusura fino a quando mantenuto attivo poi STOP. <p>Funzionamento a DUE TASTI: Risposta al comando di OPEN:</p> <ul style="list-style-type: none"> Serramento chiuso → APRE Durante l'apertura → STOP Serramento aperto → ININFLUENTE Dopo uno Stop → APRE <p>Risposta al comando di CLOSE:</p> <ul style="list-style-type: none"> chiude fino a quando mantenuto attivo il comando CLOSE, poi STOP. <p>DIP2 = ON UOMO PRESENTE ATTIVO IN APRE E CHIUDE. Funzionamento a TASTO SINGOLO: Risposta al comando di START:</p> <ul style="list-style-type: none"> Serramento chiuso → APRE fino a quando mantenuto attivo, poi STOP. Serramento aperto → CHIUDE fino a quando mantenuto attivo, poi STOP. Dopo uno Stop → movimento opposto a quello prima dello STOP fino a quando mantenuto attivo, poi STOP <p>Funzionamento a DUE TASTI: Risposta al comando di OPEN:</p> <ul style="list-style-type: none"> APRE solo se viene mantenuto attivo, poi STOP. <p>Risposta al comando di CLOSE:</p> <ul style="list-style-type: none"> CHIUDE solo se viene mantenuto attivo, poi STOP.
			OFF
DIP 5	ON	FUNZIONE SONORA	Segnalazione sonora attiva durante il moto. Suono intermittente lento in apertura, spento in pausa, suono intermittente veloce in chiusura.
DIP 6	OFF	IN EDGE	Ingresso usato come Costa (N.C.), quando il contatto si apre in chiusura, se non è attiva la funzione «UOMO PRESENTE IN APRE E CHIUDE» la centrale inverte il moto sino a completa apertura. Il contatto è ininfluente durante l'apertura.
	ON		Ingresso usato come STOP (N.C.), blocca totalmente il moto impedendo qualsiasi azione.

IT

DIP 7	OFF ON	INUTILIZZATO	Inutilizzato.
DIP 8	OFF	GESTIONE MORSETTI 13-14	Al morsetto 14 si associa il comando OPEN (la centrale aprirà ma non chiuderà automaticamente anche se la chiusura automatica è attiva) mentre al morsetto 13 si associa il comando CLOSE.
	ON		Al morsetto 14 si associa il comando START mentre il morsetto 13 è disabilitato.

8 - APPRENDIMENTO TEMPI

AVVERTENZE PRELIMINARI:

- Valori caricati di default:
 - Tempo di lavoro: 60 secondi;
 - Tempo di pausa: 30 secondi;
- L'apprendimento del tempo di lavoro e di chiusura automatica richiedono l'esecuzione di 2 procedure diverse.
- Assicurarsi che il serramento sia completamente chiuso prima di eseguire la procedura di apprendimento.
- Verificare il corretto posizionamento dei finecorsa.

PROGRAMMAZIONE TEMPO DI LAVORO:

- A serramento chiuso, posizionare prima DIP2 in OFF e poi il DIP3 in ON.
- Il LED DL9 si accenderà fisso.
- Dare un comando qualsiasi del trasmettitore (OPEN / CLOSE / START).
- Il serramento inizierà la fase di apertura, il LED DL9 si spegnerà ed un segnale acustico indicherà l'inizio del conteggio del tempo di apertura.
- L'intervento di una fotocellula / costa saranno influenti.
- Al raggiungimento del finecorsa di apertura o in seguito a un comando qualsiasi del trasmettitore (OPEN / CLOSE / START) il moto si bloccherà.
- Il LED DL9 si accenderà fisso.
- Dare un comando qualsiasi del trasmettitore (OPEN / CLOSE / START).
- Il serramento inizierà la fase di chiusura ed il LED DL9 si spegnerà.
- L'intervento di una fotocellula / costa bloccheranno temporaneamente il conteggio e la manovra di chiusura del serramento ed occorre ripartire dal punto precedente.
- Al raggiungimento del finecorsa di chiusura o in seguito a un comando qualsiasi del trasmettitore (OPEN / CLOSE / START), il moto di chiusura si bloccherà.
- Il LED DL9 si accenderà fisso e la centrale emetterà un doppio segnale acustico ad indicare il successo dell'operazione.
- Posizionare il DIP 3 in posizione OFF.
- Riposizionare il DIP 2 allo stato originario.

PROGRAMMAZIONE TEMPO DI RICHIUSURA AUTOMATICA:

- A serramento chiuso, posizionare prima il DIP2 in ON e poi il DIP3 in ON.
- Il LED DL9 si accenderà fisso.
- Dare un comando qualsiasi del trasmettitore (OPEN / CLOSE / START).
- Un segnale acustico indicherà l'inizio del conteggio del tempo di pausa, il LED DL9 inizierà a lampeggiare con una cadenza di 1 secondo.
- Trascorso il tempo desiderato (MAX180 secondi) dare un comando qualsiasi del trasmettitore (OPEN / CLOSE / START).
- Un doppio segnale acustico e lo spegnimento del LED DL9 indicheranno il successo dell'operazione.
- Posizionare il DIP 3 in OFF.

9 - PROGRAMMAZIONE TRASMETTITORI

TRASMETTITORI SERIE DOMINO, MAKO, GIOTTO:

Funzionamento a TASTO SINGOLO

- Premere il tasto SW2 per un secondo , al rilascio la centrale emetterà un segnale acustico e il LED DL10 si accenderà fisso.
- Entro 10 secondi premere il tasto del trasmettitore che si desidera memorizzare come comando di START, un triplice segnale acustico accompagnato da 3 lampeggi del LED DL10 indicheranno l'avvenuta memorizzazione;
- Entro 10 secondi premere il tasto di un eventuale nuovo trasmettitore che si vuole memorizzare.
- Dopo l'apprendimento dell'ultimo trasmettitore attendere un doppio segnale acustico e lo spegnimento del LED DL10, la procedura è conclusa.

Funzionamento a DOPPIO TASTO

- Premere il tasto SW2 per un secondo , al rilascio la centrale emetterà un segnale acustico e il LED DL10 si accenderà fisso.
- Entro 10 secondi premere il tasto del trasmettitore che si desidera memorizzare come tasto di OPEN, un triplice segnale acustico accompagnato da 3 lampeggi del LED DL10 indicheranno l'avvenuta memorizzazione.
- Entro 10 secondi premere un altro tasto dello stesso trasmettitore al quale si vuole associare la funzione CLOSE, un triplice segnale acustico accompagnato da 3 lampeggi del LED DL10 indicheranno l'avvenuta memorizzazione.
- Entro 10 secondi ripetere la sequenza di pressioni dei tasti per un eventuale nuovo trasmettitore che si vuole memorizzare.
- Dopo l'apprendimento dell'ultimo trasmettitore attendere un doppio segnale acustico e lo spegnimento del LED DL10, la procedura è conclusa

NOTA: È possibile memorizzare di nuovo un trasmettitore per passare da funzionamento ad 1 tasto a 2 tasti e viceversa.

La modalità a doppio tasto è possibile soltanto se i 2 pulsanti del trasmettitore vengono memorizzati durante lo stesso ciclo di apprendimento, uno di seguito all'altro.

TRASMETTITORI SERIE EWSETX... :

- Premere il tasto SW2 per un secondo , al rilascio la centrale emetterà un segnale acustico e il LED DL10 si accenderà fisso.
- Entro 10 secondi premere un tasto qualsiasi del trasmettitore che si vuole memorizzare, al tasto **«Freccia su»** sarà assegnata automaticamente la funzione di **OPEN**, mentre al tasto **«Freccia giù»** sarà assegnata automaticamente la funzione di **CLOSE** ed al tasto **«Centrale»** del trasmettitore sarà assegnata la funzione di **STOP**.
- Entro 10 secondi premere il tasto di un eventuale nuovo trasmettitore che si vuole memorizzare.
- Dopo l'apprendimento dell'ultimo trasmettitore attendere un doppio segnale acustico e lo spegnimento del LED DL10, la procedura è conclusa.

NOTA: l'assegnazione dei tasti è automatica e non è possibile modificarla.

CANCELLAZIONE TOTALE DELLA MEMORIA:







Premere il pulsante SW2 (il LED DL10 si accende), mantenerlo premuto fino a quando il LED DL10 effettuerà 10 lampeggi accompagnati da 10 segnali acustici.



I tasti dei trasmettitori già memorizzati possono essere sovrascritti in qualsiasi momento. È possibile memorizzare al massimo 31 tasti o trasmettitori.

IT

10 - LED DI SEGNALAZIONE

Posizione	Colore	Segnale	Descrizione	
DL1	ROSSO	DIP 1	Si accende quando il relativo DIP è posizionato in ON.	
DL2	ROSSO	DIP 2		
DL3	ROSSO	DIP 3		
DL4	ROSSO	DIP 4		
DL5	ROSSO	DIP 5		
DL6	ROSSO	DIP 5		
DL7	ROSSO	DIP 7		
DL8	ROSSO	DIP 8		
DL9	BLU	INFO	0,2s ON 2s OFF 	La centrale è a riposo
			0,5s ON 	La centrale è in fase di memorizzazione del trasmettitore.
			1s ON - 1s OFF - 1s ON 	La centrale è in fase di apprendimento del tempo di pausa
DL10	ROSSO	RX		Si accende quando viene premuto il pulsante SW2 per memorizzare un nuovo trasmettitore o per cancellare tutti i trasmettitori.
			0,7s OFF - 0,7s ON 0,7s OFF - 0,7s ON 0,7s OFF - 10s ON 	La centrale ha memorizzato il trasmettitore
			0,5s OFF - 0,5s ON - x10 - 1s OFF - 1s ON 	La cancellazione di tutti i trasmettitori è avvenuta con successo
			0,5s OFF - 0,5s ON - x4 - 1s OFF - 1s ON 	La memoria della ricevente radio è satura, non è possibile memorizzare nuovi trasmettitori

11 - RESET TEMPI DI LAVORO E PAUSA

- Togliere alimentazione alla centrale
- Premere e mantenere premuto il pulsante SW2;
- Alimentare la centrale;
- Attendere nr. 3 segnalazioni acustiche;
- Rilasciare il pulsante SW2
- Reset completato, il tempo di lavoro e di pausa sono stati impostati ai valori di default.

Dichiarazione di conformità UE

Il fabbricante:

GI.BI.DI. S.r.l.

Via Abetone Brennero, 177/B,
46025 Poggio Rusco (MN) ITALY

dichiara che il prodotto:

APPARECCHIATURA ELETTRONICA SR302 AS07200

è conforme alle seguenti Direttive:

- **2014/53/UE;**
- **2011/65/UE**

e che sono state applicate le seguenti norme armonizzate:

- **EN 301 489-1 V2.2.0;**
- **EN 301 489-3 V2.1.1;**
- **EN 300 220-2 V3.2.1;**
- **EN 62479:2010;**
- **EN60950-1:2014;**
- **EN60335-1,**
- **EN61000-6-2, EN61000-6-3**

Data 08/07/2021

Il Rappresentante Legale

Michele Prandi



UK

1 - TECHNICAL SPECIFICATIONS

Control unit	AS07200
Radio receiver on board	433,92 MHz
Type	Electronic control unit for the automation of a shutter motor
Power supply	230Vac monophase 50/60 Hz
N° motors	1
Motor power supply	230 Vac 1200W max
Flashing light	230Vac 40W max
Accessories power supply	12Vac 1,2W max
Photocell input	N.C.
Edge input	N.C.
Operating temperature	-30°C +50°C

2 - TECHNICAL SPECIFICATIONS / FUNCTIONS

- Blue LED indicating the operating state of the control unit.
- Red LED indicating radio codes learning.
- Red LED indicating dip Sw1 state.
- Flashing light or courtesy light management.
- Key for transmitters programming and learning on board.
- 2 N.C. photocell and edge inputs.
- 2 possible operation logics: step - step with stop / dead man.
- Programming of pause time (180 s max.) and working time (150 s max).
- Programming «BUTTON UP» input as START or ONLY OPENING.
- Radio receiver on board, that can store up to 31 keys or transmitters.

3 - INSTALLATION WARNINGS

- Before proceeding with the installation, it is necessary to fit upstream of the system a magnetothermal and differential switch with a max. capacity of 10A. The switch must guarantee an omnipolar separation of the contacts, with an opening distance of at least 3 mm.
- To avoid any possible interferences, differentiate and always keep separate the power cables (min. section 1,5 mm²) from the signal cables (min. section 0,5 mm²).
- Make the connections referring to the following tables and the screen printing on the control unit. Be extremely careful to connect in series all the devices that must be connected to the same N.C. (normally closed) input and in parallel all the devices that share the same N.O. (normally open) input. A wrong installation or an improper use of the product may compromise the safety of the system.
- Keep all the materials contained in the packaging away from children, since they pose a potential risk.
- The manufacturer declines all responsibility for improper functioning of the automated device, if the original components and accessories suitable for the specific automation are not used.
- At the end of the installation, always carefully check the proper functioning of the system and the devices used.
- This instruction manual addresses people qualified for the installation of "live equipment". Therefore good technical knowledge and professional practice in compliance with the regulations in force are required.
- Maintenance must be carried out by qualified personnel.

- Before carrying out any cleaning or maintenance operation, disconnect the control unit from the mains.
- This control unit may only be used for the purpose for which it was designed.
- The use of the products for purposes different from the intended use has not been tested by the manufacturer, therefore any work is carried out on full responsibility of the installer.
- Mark the automated gate with visible warning plates.
- Warn the user that children or animals have not to play or stand near the gate.
- Appropriately protect the dangerous points (for example, use a sensitive edge).

4 - WARNINGS FOR THE USER

In the event of an operating fault or failure, cut the power upstream of the control unit and call Technical Service. Periodically check functioning of the safety devices. Any repairs must be carried out by specialised personnel using original and certified materials.

The product is not to be used by children or people with reduced physical, sensory or mental capabilities, or lack of experience and knowledge, unless they have been given supervision or instruction. Do not intervene on the board for regulations and/or maintenance.



WARNING: IMPORTANT SAFETY INSTRUCTION

For people's safety, it is important to follow this instruction.
Please keep this manual.

5 - ELECTRICAL CONNECTIONS: TERMINAL BOARDS

Terminal	Position	Signal	Description
J1	1	IN 230Vac	230 Vac line input (Phase)
	2		230 Vac line input (Neutral)
	3	OUT MOTOR CLOSE	Motor connection (closing)
	4	OUT MOTOR COM	Motor connection (common)
	5	OUT MOTOR OPEN	Motor connection (opening)
	6	OUT LAMP	Courtesy light / flashing light 230Vac output
	7	OUT LAMP	Courtesy light / flashing light 230Vac output
J2	8	OUT 12Vac	Accessories power supply output
	9		Accessories power supply output
	10	IN EDGE	Edge input (N.C.) if DIP6 OFF; Stop Input (N.C.) if DIP6 ON
	11	IN PHOTO	Photocell Input (N.C.) enabled only in closing. With operation logic: STEP BY STEP WITH STOP → REVERSES THE MOTION DEAD MAN IN CLOSING → REVERSES THE MOTION DEAD MAN IN OPENING AND CLOSING → STOPS THE MOTION
	12	COM	Common for Edge, Photocell, Start, Close and Open inputs.
	13	BUTTON DOWN	CLOSE command input (N.O.) see DIP8.
	14	BUTTON UP	START command input (N.O.) if DIP 8 in ON. OPEN command input (N.O.) if DIP 8 in OFF. See DIP8

UK

6 - PROTECTION FUSES

Position	Value	Type	Description
F1	5 A	FAST	Board protection on 230 Vac power supply input

7 - FUNCTIONS PROGRAMMING (DIP SWITCH - DIP1)

The settings are memorized during the pause phase (door closed).

The DEFAULT settings are highlighted in grey.

DIP	Status	Function	Description																				
DIP 1	OFF	TERMINALS 6-7 OPERATION	The outputs 6-7 of the terminal board are used to manage a FLASHING LIGHT. Slow flashing in opening and fast in closing, off in pause and at rest.																				
	ON		The outputs 6-7 of the terminal board are used to manage a COURTESY LIGHT, stays active for 2 minutes after the movement of the motor.																				
DIP 2	OFF	AUTOMATIC RECLOSING	Automatic closing disabled.																				
	ON		Automatic closing enabled. Function enabled only if the manoeuvre happens after a START command.																				
DIP 3	OFF	TIMES LEARNING	Standard operation.																				
	ON		Time learning enabled.																				
DIP 4	OFF	STEP - STEP WITH STOP	<p>Operation of transmitters with one button (DOMINO, MAKO, GIOTTO series):</p> <p>Reply to START command:</p> <ul style="list-style-type: none"> • Shutter closed → OPENS • During opening → STOPS • Shutter open → CLOSES • During closing → STOPS • After a Stop → movement opposed to the one before STOP <p>NOTE: If the automatic closing is enabled, after the end of the opening and passed the pause time, the control unit automatically closes. Function enabled only with operation with one button.</p> <p>Operation of transmitters with two buttons (DOMINO, MAKO, GIOTTO series):</p> <table style="width: 100%; border: none;"> <tr> <td style="width: 50%;">Reply to OPEN command:</td> <td style="width: 50%;">Reply to CLOSE command:</td> </tr> <tr> <td>• Shutter closed → OPENS</td> <td>• Shutter closed → IRRELEVANT</td> </tr> <tr> <td>• During opening → STOPS</td> <td>• During opening → STOPS</td> </tr> <tr> <td>• Shutter open → IRRELEVANT</td> <td>• Shutter open → CLOSES</td> </tr> <tr> <td>• During closing → STOPS</td> <td>• During closing → STOPS</td> </tr> <tr> <td>• After a Stop → OPENS</td> <td>• After a Stop → CLOSES</td> </tr> </table> <p>Operation with transmitters (EWSETX... series):</p> <table style="width: 100%; border: none;"> <tr> <td style="width: 50%;">Reply to OPEN command:</td> <td style="width: 50%;">Reply to CLOSE command:</td> </tr> <tr> <td>• Shutter closed → OPENS</td> <td>Shutter closed → IRRELEVANT</td> </tr> <tr> <td>• During opening → IRRELEVANT</td> <td>During opening → IRRELEVANT</td> </tr> <tr> <td>• Shutter open → IRRELEVANT</td> <td>Shutter open → CLOSES</td> </tr> </table> <p>Reply to STOP command: Stops the motion both in opening and closing. Irrelevant with shutter completely open or closed</p>	Reply to OPEN command:	Reply to CLOSE command:	• Shutter closed → OPENS	• Shutter closed → IRRELEVANT	• During opening → STOPS	• During opening → STOPS	• Shutter open → IRRELEVANT	• Shutter open → CLOSES	• During closing → STOPS	• During closing → STOPS	• After a Stop → OPENS	• After a Stop → CLOSES	Reply to OPEN command:	Reply to CLOSE command:	• Shutter closed → OPENS	Shutter closed → IRRELEVANT	• During opening → IRRELEVANT	During opening → IRRELEVANT	• Shutter open → IRRELEVANT	Shutter open → CLOSES
			Reply to OPEN command:	Reply to CLOSE command:																			
• Shutter closed → OPENS	• Shutter closed → IRRELEVANT																						
• During opening → STOPS	• During opening → STOPS																						
• Shutter open → IRRELEVANT	• Shutter open → CLOSES																						
• During closing → STOPS	• During closing → STOPS																						
• After a Stop → OPENS	• After a Stop → CLOSES																						
Reply to OPEN command:	Reply to CLOSE command:																						
• Shutter closed → OPENS	Shutter closed → IRRELEVANT																						
• During opening → IRRELEVANT	During opening → IRRELEVANT																						
• Shutter open → IRRELEVANT	Shutter open → CLOSES																						

DIP	Status	Function	Description
DIP 4	ON	DEAD MAN	 <p>WARNING:</p> <ul style="list-style-type: none"> In DEAD MAN operation mode only DOMINO, MAKO, GIOTTO transmitters work In DEAD MAN operation mode the automatic closing is disabled <p>DIP2 = OFF DEAD MAN ENABLED ONLY IN CLOSING Operation with ONE BUTTON: Reply to START command:</p> <ul style="list-style-type: none"> Shutter closed → OPENS During opening → STOPS Shutter open → CLOSES as long as it is enabled, then STOPS After a Stop → movement opposed to the one before STOP, if in closing as long as it is enabled, then STOPS <p>Operation with TWO BUTTONS: Reply to OPEN command:</p> <ul style="list-style-type: none"> Shutter closed → OPENS During opening → STOPS Shutter open → IRRELEVANT After a Stop → OPENS <p>Reply to CLOSE command:</p> <ul style="list-style-type: none"> Closes as long as the CLOSE command is enabled, then STOPS <p>DIP2 = ON DEAD MAN ENABLED IN OPENING AND CLOSING Operation with ONE BUTTON: Reply to START command:</p> <ul style="list-style-type: none"> Shutter closed → OPENS as long as it is enabled, then STOPS Shutter open → CLOSES as long as it is enabled, then STOPS After a Stop → movement opposed to the one before STOPS as long as it is enabled, then STOPS <p>Operation with TWO BUTTONS: Reply to OPEN command:</p> <ul style="list-style-type: none"> Opens only if it is enabled, then STOPS <p>Reply to CLOSE command:</p> <ul style="list-style-type: none"> Closes only if it is enabled, then STOPS
			OFF
ON	Acoustic signal enabled during the motion. Slow intermittent sound in opening, off in pause, fast intermittent sound in closing.		
DIP 6	OFF	IN EDGE	Input used as Edge (N.C.), when the contact opens in closing, if «DEAD MAN IN OPENING AND CLOSING» function is disabled, the control unit inverts the motion up to the complete opening. The contact is irrelevant during opening.
	ON		Input used as STOP (N.C.), totally stops the motion avoiding any action.

UK

DIP 7	OFF	UNUSED	Unused
	ON		
DIP 8	OFF	TERMINALS 13-14 MANAGEMENT	OPEN command is associated with terminal 14 (the control unit will open but won't automatically close, even if the automatic closing is enabled), as CLOSE command is associated with terminal 13.
	ON		START command is associated with terminal 14, as terminal 13 is disabled.

8 - TIMES LEARNING

PRELIMINARY WARNINGS:

- Values loaded by default:
 - Working time: 60 s;
 - Pause time : 30 s;
- The learning of working time and automatic closing require 2 different procedures.
- Be sure that the shutter is completely closed before making the learning procedure.
- Check the correct position of the limit switch.

PROGRAMMING OF THE AUTOMATIC RECLOSING TIME:

- When the shutter is closed, put DIP2 in ON, then DIP3 in ON
- LED DL9 will turn on fixed.
- Give any command (OPEN / CLOSE/ START)
- An acoustic signal will show the beginning of pause time counting, LED DL9 will start blinking every second
- After the required time (MAX. 180 s), give any command (OPEN / CLOSE/ START);
- A double acoustic signal and LED DL9 turning off will show that the operation has been successful;
- Put DIP 3 in OFF

PROGRAMMING OF THE WORKING TIME:

- When the shutter is closed, put DIP2 in OFF, then DIP3 in ON
- LED DL9 will turn on fixed.
- Give any command (OPEN / CLOSE/ START);
- The shutter will start the opening phase, LED DL9 will turn off and an acoustic signal will show the beginning of the opening time counting.
- The intervention of a photocell / edge will be irrelevant;
- On reaching the opening limit switch or after any command (OPEN / CLOSE/ START), the motion will block;
- LED DL9 will turn on fixed.
- Give any command (OPEN / CLOSE/ START)
- The shutter will start the closing phase and LED DL9 will turn off.
- The intervention of a photocell / edge will temporarily block the counting and the closing manoeuvre of the shutter, it is necessary to start again from the previous point.
- On reaching the closing limit switch or after any command (OPEN / CLOSE/ START), the closing motion will block;
- LED D19 will turn on fixed and the control unit will emit a double acoustic signal, showing that the operation has been successful.
- Put DIP 3 in OFF.
- Put DIP 2 to the original state.

9 - TRANSMITTERS PROGRAMMING

DOMINO, MAKO, GIOTTO TRANSMITTERS:

Operation with ONE BUTTON

- Push the SW2 button for one second, after releasing it the control unit will emit an acoustic signal and LED DL10 will turn on fixed;
- Push in 10 s the transmitter button you want to store as START command, a triple acoustic signal with 3 LED DL10 flashes will show the storage has occurred;
- Push in 10 s the button of the new transmitter you want to store.
- After the learning of last transmitter, wait for a double acoustic signal and LED DL10 off, showing the end of the procedure.

Operation with TWO BUTTONS:

- Push the SW2 button for one second, after releasing it the control unit will emit an acoustic signal and LED DL10 will turn on fixed.
- Push in 10 s the transmitter button you want to store as OPEN button, a triple acoustic signal with 3 LED DL10 flashes will show the storage has occurred.
- Push in 10 s another button of the same transmitter to which you want to match the CLOSE function, a triple acoustic signal with 3 LED DL10 flashes will show the storage has occurred.
- Repeat in 10 s the sequence of buttons pushes to store a new transmitter.
- After the learning of last transmitter, wait for a double acoustic signal and LED DL10 off, showing the end of the procedure.

NOTE: It is possible to store again a transmitter to switch from 1 button operation to 2 buttons and vice-versa.

The double buttons mode is possible only if the 2 buttons of the transmitter are stored during the same learning cycle, one after the other.

EWSETX... SERIES TRANSMITTERS:

- Push the SW2 button for one second, after releasing it the control unit will emit an acoustic signal and LED DL10 will turn on fixed;
- Push in 10 s any button of the transmitter you want to store: **OPEN** function will be automatically assigned to “**Up arrow**” button, **CLOSE** function to “**Down arrow**” button and **STOP** function to “**Control unit**” button.
- Push in 10 s the button of the new transmitter you want to store.
- After the learning of last transmitter, wait for a double acoustic signal and LED DL10 off, showing the end of the procedure.

NOTE: The assignment of the buttons is automatic and it is not possible to modify it.

COMPLETE CANCELLATION OF THE MEMORY







Push Sw2 button (LED L10 is on), keep pushing it as long as LED DL10 will make 10 flashes with 10 acoustic signals.



**The transmitters buttons already stored can be over-written at any time.
It is possible to store 31 buttons or transmitters max.**

UK

10 - WARNING LEDs

Position	Colour	Signal	Description	
DL1	RED	DIP 1	It is on when the relevant DIP is in ON	
DL2	RED	DIP 2		
DL3	RED	DIP 3		
DL4	RED	DIP 4		
DL5	RED	DIP 5		
DL6	RED	DIP 5		
DL7	RED	DIP 7		
DL8	RED	DIP 8		
DL9	BLUE	INFO	0,2s ON 2s OFF 	The control unit is at rest
			0,5s ON 	The control unit is storing the transmitter.
			1s ON - 1s OFF - 1s ON 	The control unit is storing the pause time
DL10	RED	RX		It is on when you push SW2 button to store a new transmitter or cancel all the transmitters.
			0,7s OFF - 0,7s ON 0,7s OFF - 0,7s ON 0,7s OFF - 10s ON 	The control unit has stored the transmitter
			0,5s OFF - 0,5s ON - x10 - 1s OFF - 1s ON 	The cancellation of all transmitters has been successfully completed
			0,5s OFF - 0,5s ON - x4 - 1s OFF - 1s ON 	The radio receiver memory is saturated, it is not possible to store new transmitters

11 - OF WORKING AND PAUSE TIMES

- Remove power to the control unit
- Push and keep pushing Sw2 button;
- Power the control unit;
- Wait for no. 3 acoustic signals;
- Release the SW2 button
- Reset completed, working and pause times have been set to default values.

UE Declaration of conformity

The manufacturer:

GI.BI.DI. S.r.l.

Via Abetone Brennero, 177/B,
46025 Poggio Rusco (MN) ITALY

declares that the product:

ELECTRONIC CONTROL UNIT SR302 AS07200

is in conformity with the following Directives:

- **2014/53/UE;**
- **2011/65/UE**

and that the following harmonised standards have been applied:

- **EN 301 489-1 V2.2.0;**
- **EN 301 489-3 V2.1.1;**
- **EN 300 220-2 V3.2.1;**
- **EN 62479:2010;**
- **EN60950-1:2014;**
- **EN60335-1,**
- **EN61000-6-2, EN61000-6-3**

The Legal Representative
Michele Prandi



Date 08/07/2021

UKCA manufacturer declaration:

The UKCA declaration is available at <http://conformity.gibidi.com>

FR

1 - CARACTERISTIQUES TECHNIQUES

Platine électronique	AS07200
Récepteur radio à bord	433,92 MHz
Type	Platine électronique pour l'automatisation de motoréducteurs pour volets roulants avec récepteur radio intégré
Alimentation	230Vac monophasé 50/60 Hz
N° moteurs	1
Alimentation moteur	230 Vac 1200W max
Clignotant	230Vac 40W max
Alimentation accessoires	12Vac 1,2W max
Entrée photocellule	contact sec N.C.
Entrée bord	contact sec N.C.
Température de service	-30°C +50°C

2 - CARACTERISTIQUES TECHNIQUES / FONCTIONS

- LED bleu d'information de l'état de fonctionnement de la platine.
- LED rouge de signalisation apprentissage codes radio.
- LED rouges de signalisation état du dip SW1.
- Gestion clignotant ou lumière de courtoisie.
- Bouton à bord platine pour la programmation et l'apprentissage des radiocommandes.
- 2 entrées N.C. photocellule et bord.
- 2 possibles logiques de fonctionnement: pas - pas avec stop / homme présent.
- Programmation du temps de pause (180 s maxi) et du temps de travail (150 s maxi.).
- Programmation entrée «BUTTON UP» comme START ou SEULEMENT OUVERTURE.
- Récepteur radio à bord qui peut mémoriser jusqu'à 31 touches ou radiocommandes.

3 - CONSIGNES POUR L'INSTALLATION

- Avant de procéder avec la mise en place, il faut prévoir en amont de l'installation un interrupteur magnétique thermique et différentiel ayant une capacité maxi de 10A. L'interrupteur doit assurer une séparation omnipolaire des contacts, avec une distance d'ouverture d'au moins 3 mm.
- Pour éviter de possibles interférences, il faut différencier et maintenir toujours séparés les câbles de puissance (section mini 1,5 mm²) des câbles de signal (section mini 0,5 mm²).
- Il faut effectuer les connexions en se référant aux tableaux suivants et à la sérigraphie sur la platine. Il faut faire particulièrement attention à raccorder en série tous les dispositifs qui doivent être connectés à la même entrée N.C. (normalement fermé) et en parallèle tous les dispositifs qui partagent la même entrée N.O. (normalement ouvert). Une mauvaise installation ou utilisation du produit peut compromettre la sécurité de l'installation.
- Tous les matériaux présents dans l'emballage ne doivent pas être laissés à la portée des enfants, car ils peuvent être dangereux.
- Le fabricant décline toute responsabilité quant au bon fonctionnement de l'automatisation, en cas d'utilisation de composants et d'accessoires n'étant pas de sa production et inappropriés à l'utilisation prévue.
- Après la mise en place, il faut toujours contrôler avec attention le bon fonctionnement de l'installation et des dispositifs utilisés.

- Cette notice d'instructions s'adresse à personnes autorisés à l'installation d'"appareils sous tension". Il faut donc avoir une bonne connaissance de la technique, exercée comme profession et conformément aux réglementations en vigueur.
- La maintenance doit être effectuée par un personnel qualifié.
- Avant d'effectuer toute opération de nettoyage ou de maintenance, il faut débrancher la platine des réseaux d'alimentation électrique.
- La platine ici décrite doit être utilisée uniquement pour l'emploi pour le quel elle a été conçue.
- L'utilisation des produits et leur destination à des usages différents de ceux prévus n'a pas été expérimentée par le constructeur, donc les travaux exécutés sont sous l'entière responsabilité de l'installateur.
- Il faut signaler l'automation à l'aide de plaques de mise en garde, qui doivent être visibles.
- Il faut avertir l'utilisateur qu'il est interdit que des enfants ou des animaux jouent ou stationnent à proximité du portail.
- Il faut protéger comme il se doit les points à risque (par exemple à l'aide d'un bord sensible).

4 - MISES EN GARDE POUR L'UTILISATEUR

En cas de panne ou dysfonctionnement, couper l'alimentation en amont de la platine et appeler l'assistance technique. Vérifier périodiquement le fonctionnement des dispositifs de sécurité. Les éventuelles réparations doivent être faites par personnel spécialisé en utilisant matériels d'origine et certifiés.

Le produit ne doit pas être utilisé par enfants ou personnes avec réduites capacités physiques, sensoriales ou mentales, ou sans expérience et connaissance. Ne pas accéder à la fiche pour régulations et/ou maintenances.



ATTENTION: IMPORTANTES INSTRUCTIONS DE SECURITE.

Il est important pour la sécurité des personnes suivre ces instructions-ci.
Garder cette notice d'instructions.

5 - BRANCHEMENTS ELECTRIQUES: BORNERS

Borne	Position	Signal	Description
J1	1	IN 230Vac	Entrée ligne 230 Vac (Phase)
	2		Entrée ligne 230 Vac (Neutre)
	3	OUT MOTOR CLOSE	Branchement moteur (fermeture)
	4	OUT MOTOR COM	Branchement moteur (commun)
	5	OUT MOTOR OPEN	Branchement moteur (ouverture)
	6	OUT LAMP	Sortie lampe de courtoisie / clignotant 230Vac
	7	OUT LAMP	Sortie lampe de courtoisie / clignotant 230Vac
J2	8	OUT 12Vac	Sortie alimentation accessoires.
	9		Sortie alimentation accessoires.
	10	IN EDGE	Entrée Bord (N.C.) si DIP6 OFF: entrée Stop (N.C.) si DIP6 ON.
	11	IN PHOTO	Entrée Photocellule (N.C.) active seulement en fermeture. Avec logique de fonctionnement: • PAS-PAS AVEC STOP → INVERSE LE MOUVEMENT • HOMME PRÉSENT EN FERMETURE → INVERSE LE MOUVEMENT • HOMME PRÉSENT EN OUVERTURE ET FERMETURE → BLOQUE LE MOUVEMENT
	12	COM	Commun pour entrées Bord, Photocellule, Start, Close et Open.
	13	BUTTON DOWN	Entrée commande CLOSE (N.O.) voir DIP8.
	14	BUTTON UP	Entrée commande START (N.O.) si DIP 8 en ON. Entrée commande OPEN (N.O.) si DIP 8 en OFF. Voir DIP8

FR

6 - FUSIBLES DE PROTECTION

Position	Valeur	Type	Description
F1	5 A	RAPIDE	Protection carte sur entrée alimentation 230 Vac

7 - PROGRAMMATION FONCTIONS (DIP SWITCH - DIP1)

Les positions sont mémorisées pendant la phase de repos (portail fermé).

Les positions par DEFAUT se trouvent dans la case grise.

DIP	Etat	Fonction	Description																				
DIP 1	OFF	FONCTIONNEMENT BORNES 6-7	Les sorties 6-7 du bornier servent pour gérer un CLIGNOTANT. Clignotement lent en ouverture et rapide en fermeture, éteint en pause et au repos.																				
	ON		Les sorties 6-7 du bornier servent pour gérer une LAMPE DE COURTOISIE, reste active par 2 m après le mouvement du moteur.																				
DIP 2	OFF	REFERMETURE AUTOMATIQUE	Fermeture automatique désactivée.																				
	ON		Fermeture automatique activée. Fonction active seulement si la manoeuvre a lieu après une commande de START.																				
DIP 3	OFF	APPRENTISSAGE TEMPS	Fonctionnement standard.																				
	ON		Apprentissage temps actif.																				
DIP 4	OFF	PAS - PAS AVEC STOP	<p>Fonctionnement émetteurs avec un bouton (série DOMINO, MAKO, GIOTTO): Réponse à la commande de START:</p> <ul style="list-style-type: none"> • Volet fermé → OUVRE • Pendant l'ouverture → STOP • Volet ouvert → FERME • Pendant la fermeture → STOP • Après un Stop → mouvement opposé à celui avant le STOP <p>NOTE: Si la fermeture automatique est activée, une fois complétée l'ouverture et passé le temps de pause, la platine ferme automatiquement. Fonction active seulement avec fonctionnement avec UN BOUTON</p> <p>Fonctionnement émetteurs avec deux boutons (série DOMINO, MAKO, GIOTTO):</p> <table style="width: 100%; border: none;"> <tr> <td style="width: 50%;">Réponse à la commande de OPEN:</td> <td style="width: 50%;">Réponse à la commande de CLOSE:</td> </tr> <tr> <td>• Volet fermé → OUVRE</td> <td>• Volet fermé → SANS INFLUENCE</td> </tr> <tr> <td>• Pendant l'ouverture → STOP</td> <td>• Pendant l'ouverture → STOP</td> </tr> <tr> <td>• Volet ouvert → SANS INFLUENCE</td> <td>• Volet ouvert → FERME</td> </tr> <tr> <td>• Pendant la fermeture → STOP</td> <td>• Pendant la fermeture → STOP</td> </tr> <tr> <td>• Après un Stop → OUVRE</td> <td>• Après un Stop → OUVRE</td> </tr> </table> <p>Fonctionnement avec émetteurs série EWSETX...:</p> <table style="width: 100%; border: none;"> <tr> <td style="width: 50%;">Réponse à la commande de OPEN:</td> <td style="width: 50%;">Réponse à la commande de CLOSE:</td> </tr> <tr> <td>• Volet fermé → OUVRE</td> <td>• Volet fermé → SANS INFLUENCE</td> </tr> <tr> <td>• Pendant l'ouverture → SANS INFLUENCE</td> <td>• Pendant l'ouverture → SANS INFLUENCE</td> </tr> <tr> <td>• Volet ouvert → SANS INFLUENCE</td> <td>• Volet ouvert → FERME</td> </tr> </table> <p>Réponse à la commande de STOP: Bloque le mouvement tant en ouverture qu'en fermeture. Sans influence avec le volet complètement ouvert ou fermé.</p>	Réponse à la commande de OPEN:	Réponse à la commande de CLOSE:	• Volet fermé → OUVRE	• Volet fermé → SANS INFLUENCE	• Pendant l'ouverture → STOP	• Pendant l'ouverture → STOP	• Volet ouvert → SANS INFLUENCE	• Volet ouvert → FERME	• Pendant la fermeture → STOP	• Pendant la fermeture → STOP	• Après un Stop → OUVRE	• Après un Stop → OUVRE	Réponse à la commande de OPEN:	Réponse à la commande de CLOSE:	• Volet fermé → OUVRE	• Volet fermé → SANS INFLUENCE	• Pendant l'ouverture → SANS INFLUENCE	• Pendant l'ouverture → SANS INFLUENCE	• Volet ouvert → SANS INFLUENCE	• Volet ouvert → FERME
			Réponse à la commande de OPEN:	Réponse à la commande de CLOSE:																			
• Volet fermé → OUVRE	• Volet fermé → SANS INFLUENCE																						
• Pendant l'ouverture → STOP	• Pendant l'ouverture → STOP																						
• Volet ouvert → SANS INFLUENCE	• Volet ouvert → FERME																						
• Pendant la fermeture → STOP	• Pendant la fermeture → STOP																						
• Après un Stop → OUVRE	• Après un Stop → OUVRE																						
Réponse à la commande de OPEN:	Réponse à la commande de CLOSE:																						
• Volet fermé → OUVRE	• Volet fermé → SANS INFLUENCE																						
• Pendant l'ouverture → SANS INFLUENCE	• Pendant l'ouverture → SANS INFLUENCE																						
• Volet ouvert → SANS INFLUENCE	• Volet ouvert → FERME																						

DIP	Etat	Fonction	Description
DIP 4	ON	HOMME PRESENT	 <ul style="list-style-type: none"> • Dans la modalité de fonctionnement à HOMME PRÉSENT, seulement les émetteurs série DOMINO, MAKO, GIOTTO fonctionnent. • Dans la modalité de fonctionnement à HOMME PRÉSENT, la fermeture automatique est désactivée. <p>DIP2=OFF HOMME PRÉSENT ACTIF SEULEMENT EN FERME</p> <p>Fonctionnement avec un bouton: Réponse à la commande de START:</p> <ul style="list-style-type: none"> • Volet fermé → OUVRE • Pendant l'ouverture → STOP • Volet ouvert → FERME jusqu'à quand on la maintient active, puis STOP. • Après un Stop → mouvement opposé à celui avant le STOP, si en fermeture jusqu'à quand on la maintient active, puis STOP. <p>Fonctionnement avec DEUX BOUTONS Réponse à la commande de OPEN:</p> <ul style="list-style-type: none"> • Volet fermé → OUVRE • Pendant l'ouverture → STOP • Volet ouvert → SANS INFLUENCE • Après un Stop → OUVRE <p>Réponse à la commande de CLOSE:</p> <ul style="list-style-type: none"> • Ferme jusqu'à quand on maintient active la commande CLOSE, puis STOP <p>DIP2=ON HOMME PRÉSENT ACTIF EN OUVRE ET FERME</p> <p>Fonctionnement avec un bouton: Réponse à la commande de START:</p> <ul style="list-style-type: none"> • Volet fermé → OUVRE jusqu'à quand on la maintient active, puis STOP • Volet ouvert → FERME jusqu'à quand on la maintient active, puis STOP • Après un Stop → mouvement opposé à celui avant le STOP jusqu'à quand on la maintient active, puis STOP <p>Fonctionnement avec DEUX BOUTONS Réponse à la commande de OPEN:</p> <ul style="list-style-type: none"> • OUVRE seulement si on la maintient active, puis STOP <p>Réponse à la commande de CLOSE:</p> <ul style="list-style-type: none"> • FERME seulement si on la maintient active, puis STOP
	OFF		
DIP 5	ON	FONCTION SONORE	Signalisation Sonore active pendant le mouvement. Son intermittent lent en ouverture, éteint en pause, son intermittent rapide en fermeture.
	OFF		
DIP 6	ON	IN EDGE	Entrée utilisée comme Bord (N.C.), quand le contact s'ouvre en fermeture, si la fonction «HOMME PRÉSENT EN OUVRE ET FERME» n'est pas activée, la platine inverse le mouvement jusqu'à la complète ouverture.
	OFF		

FR

DIP 7	OFF	PAS UTILISE	Pas utilisé.
	ON		
DIP 8	OFF	GESTION BORNES 13-14	On associe la commande OPEN à la borne 14 (la platine ouvrira mais ne fermera pas automatiquement même si la fermeture automatique est active) tandis qu'on associe la commande CLOSE à la borne 13.
	ON		On associe la commande START à la borne 14, tandis que la borne 13 est désactivée.

8 - APPRENTISSAGE TEMPS

MISES EN GARDE:

- Valeurs chargées par défaut:
 - Temps de travail: 60 s;
 - Temps de pause : 30 s;
- L'apprentissage du temps de travail et de fermeture automatique exigent l'exécution de 2 procédures différentes.
- S'assurer que le volet soit complètement fermé avant d'effectuer la procédure d'apprentissage.
- Vérifier le correct positionnement des fins de course.

PROGRAMMATION TEMPS DE TRAVAIL:

- Quand le volet est fermé, positionner le DIP2 en OFF et puis le DIP3 en ON.
- Le LED DL9 s'allumera fixe.
- Donner quelle que soit commande (OPEN / CLOSE/ START);
- Le volet commencera la phase d'ouverture, le LED DL9 s'éteindra et un signal acoustique indiquera le début du comptage du temps d'ouverture.
- L'intervention d'une photocellule / bord seront sans influence.
- Quand on arrive au fin de course d'ouverture ou après quelle que soit commande (OPEN / CLOSE/ START) le mouvement se bloquera;
- Le LED DL9 s'allumera fixe.
- Donner quelle que soit commande (OPEN / CLOSE/ START).
- Le volet commencera la phase de fermeture et le LED DL9 s'éteindra .
- L'intervention d'une photocellule / bord va bloquer temporairement le comptage et la manoeuvre de fermeture du volet et il faut repartir du point précédent.
- Quand on arrive au fin de course de fermeture ou après quelle que soit commande (OPEN / CLOSE/ START) le mouvement de fermeture se va bloquer;
- Le LED DL9 s'allumera fixe et la platine émettra un double signal acoustique pour indiquer le succès de l'opération.
- Positionner le DIP 3 en position OFF.
- Repositionner le DIP 2 à l'état initial.

PROGRAMMATION TEMPS DE REFERMURE AUTOMATIQUE:

- Quand le volet est fermé, positionner le DIP2 en ON et puis le DIP3 en ON.
- Le LED DL9 s'allumera fixe.
- Donner quelle que soit commande (OPEN / CLOSE/ START).
- Un signal acoustique indiquera le début du comptage du temps de pause, le LED DL9 commencera à clignoter avec une cadence de 1 s.
- Une fois passé le temps désiré (180 s MAXI), donner quelle que soit commande (OPEN / CLOSE/ START).
- Un double signal acoustique et l'arrêt du LED DL9 indiqueront le succès de l'opération.
- Positionner le DIP 3 en OFF.

9 - PROGRAMMATION ÉMETTEURS

ÉMETTEURS SÉRIE DOMINO, MAKO, GIOTTO

Fonctionnement avec un bouton:

- Appuyer sur le bouton SW2 par une seconde, quand on le relâche la platine émettra un signal acoustique et le LED DL10 s'allumera fixe.
- Dans les 10 s appuyer sur le bouton de l'émetteur qu'on veut mémoriser comme commande de START, un triple signal acoustique accompagné de 3 clignotements du LED LD10 indiquera que la mémorisation a eu lieu.
- Dans les 10 s appuyer sur le bouton d'un nouvel émetteur qu'on veut mémoriser.
- Après l'apprentissage du dernier émetteur, attendre un double signal acoustique et l'arrêt du LED DL10, la procédure est terminée.

Fonctionnement avec deux boutons:

- Appuyer sur le bouton SW2 par une seconde, quand on le relâche la platine émettra un signal acoustique et le LED DL10 s'allumera fixe;
- Dans les 10 s appuyer sur le bouton de l'émetteur qu'on veut mémoriser comme bouton de OPEN, un triple signal acoustique accompagné de 3 clignotements du LED DL10 indiquera que la mémorisation a eu lieu.
- Dans les 10 s appuyer sur autre bouton du même émetteur au quel on veut associer la fonction CLOSE, un triple signal acoustique accompagné de 3 clignotements du LED DL10 indiquera que la mémorisation a eu lieu.
- Dans les 10 s répéter la séquence de pressions des boutons pour un nouvel émetteur qu'on veut mémoriser.
- Après l'apprentissage du dernier émetteur, attendre un double signal acoustique et l'arrêt du LED DL10, la procédure est terminée.

NOTE: Il est possible de mémoriser de nouveau un émetteur pour passer du fonctionnement avec un bouton à 2 boutons et vice versa.

La modalité à double bouton est possible seulement si les 2 boutons de l'émetteur sont mémorisées pendant le même cycle d'apprentissage, l'un après l'autre.

ÉMETTEURS SÉRIE EWSETX...:

- Appuyer sur le bouton SW2 par une seconde, quand on le relâche la platine émettra un signal acoustique et le LED DL10 s'allumera fixe.
- Dans les 10 s appuyer sur quel que soit bouton de l'émetteur qu'on veut mémoriser, la fonction **OPEN** sera assignée automatiquement au bouton "Flèche haut", la fonction **CLOSE** au bouton "Flèche bas" et la fonction **STOP** au bouton "Platine".
- Dans les 10 s appuyer sur le bouton d'un nouvel émetteur qu'on veut mémoriser.
- Après l'apprentissage du dernier émetteur, attendre un double signal acoustique et l'arrêt du LED DL10, la procédure est terminée.

NOTE: l'attribution des boutons est automatique et il n'est pas possible de la modifier.

EFFACEMENT TOTAL DE LA MÉMOIRE:

Appuyer sur le bouton SW2 (le LED DL10 s'allume) et le maintenir jusqu'à quand le LED DL10 fera 10 clignotements accompagnés de 10 signaux acoustiques.







Les boutons des émetteurs déjà mémorisés peuvent être écrasées à tout moment.

Il est possible de mémoriser 31 boutons ou émetteurs maxi.

FR

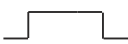
10 - LED DE SIGNALISATION

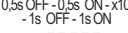
Position	Couleur	Signal	Description	
DL1	ROUGE	DIP 1	S'allume quand le DIP correspondant est positionné en ON.	
DL2	ROUGE	DIP 2		
DL3	ROUGE	DIP 3		
DL4	ROUGE	DIP 4		
DL5	ROUGE	DIP 5		
DL6	ROUGE	DIP 5		
DL7	ROUGE	DIP 7		
DL8	ROUGE	DIP 8		
DL9	BLEU	INFO	0,2s ON 2s OFF 	La platine est au repos
			0,5s ON 	La platine est en phase de mémorisation de l'émetteur
			1s ON - 1s OFF - 1s ON 	La platine est en phase d'apprentissage du temps de pause
DL10	ROUGE	RX		S'allume quand on appuie sur la touche SW2 pour mémoriser un nouvel émetteur ou pour effacer tous les émetteurs.
			0,7s OFF - 0,7s ON 0,7s OFF - 0,7s ON 0,7s OFF - 10s ON 	La platine a mémorisé l'émetteur
			0,5s OFF - 0,5s ON - x10 - 1s OFF - 1s ON 	Tous les émetteurs ont été effacés avec succès
			0,5s OFF - 0,5s ON - x10 - 1s OFF - 1s ON 	La memoire du récepteur radio est saturé, il n'est pas possible de mémoriser des nouveaux émetteurs

11 - RESET TEMPS DE TRAVAIL ET PAUSE

- Couper l'alimentation à la platine.
- Maintenir enfoncée la touche SW2.
- Alimenter la platine.
- Attendre n° 3 signalisations acoustiques.
- Relâcher la touche SW2.
- Reset complété, le temps de travail et de pause ont été configurés aux valeurs par défaut.

Déclaration de conformité UE

Le fabricant:

GI.BI.DI. S.r.l.
Via Abetone Brennero, 177/B,
46025 Poggio Rusco (MN) ITALY

déclare que les produit:

PLATINE ELECTRONIQUE SR302 AS07200

est en conformité aux suivantes Directives:

- **2014/53/UE;**
- **2011/65/UE**

et que les suivantes normes harmonisées ont été appliquées:

- **EN 301 489-1 V2.2.0;**
- **EN 301 489-3 V2.1.1;**
- **EN 300 220-2 V3.2.1;**
- **EN 62479:2010;**
- **EN60950-1:2014;**
- **EN60335-1,**
- **EN61000-6-2, EN61000-6-3**

Date 08/07/2021

Le Représentant Légal
Michele Prandi



ES

1 - CARACTERÍSTICAS TÉCNICAS

Equipo de mando	AS07200
Receptor radio incorporado	433,92 MHz
Tipo	Equipo electrónico para la automatización de motoredutores para cierres enrollables con receptor radio incorporado
Alimentación	230Vac monofásica 50/60 Hz
Nº motores	1
Alimentación motor	230 Vac
Luz intermitente	230Vac 40W max
Alimentación accesorios	12Vac 1,2W max
Entrada fotocélula	contacto seco N.C.
Entrada banda	contacto seco N.C.
Temperatura de uso	-30°C +50°C

2 - CARACTERÍSTICAS TÉCNICAS / FUNCIONES

- LED azul de información del estado de funcionamiento del equipo.
- LED rojo de señalización aprendizaje códigos radio.
- LED rojos de señalización estado del dip SW1.
- Gestión luz intermitente o luz de cortesía.
- Botón incorporado en la tarjeta para la programación y el aprendizaje de los mandos.
- 2 entradas N.C. fotocélula y banda.
- 2 posibles lógicas de funcionamiento: paso paso con stop / hombre presente.
- Programación del tiempo de pausa (máx. 180 s) y del tiempo de trabajo (máx. 150 s).
- Programación entrada «BUTTON UP» como START o SÓLO APERTURA.
- Receptor radio incorporado que puede memorizar hasta 31 botones o mandos.

3 - ADVERTENCIAS PARA LA INSTALACIÓN

- Antes de proceder con la instalación, hay que preparar aguas arriba de la misma un interruptor magneto térmico y diferencial con capacidad máxima 10A. El interruptor debe garantizar una separación omnipolar de los contactos, con distancia de apertura de por lo menos 3 mm.
- Para evitar posibles interferencias, distinguir y mantener siempre separados los cables de potencia (sección min. 1,5 mm²) de los cables de señal (sección min. 0,5 mm²).
- Hacer las conexiones refiriéndose a las tablas siguientes y a la serigrafía sobre el equipo. Tener mucho cuidado en conectar en serie todos los dispositivos que comparten la misma entrada N.C. (normalmente cerrado) y en paralelo todos los dispositivos que comparten la misma entrada N.O. (normalmente abierto). Una incorrecta instalación o utilización del producto puede afectar la seguridad de la instalación.
- Todos los materiales presentes en el embalaje deben mantenerse fuera del alcance de los niños, ya que constituyen una posible fuente de peligro.
- El fabricante declina toda responsabilidad relativa al correcto funcionamiento de la automatización si no se utilizan los componentes y accesorios de propia producción e idóneos para la aplicación prevista.
- Al terminar la instalación, comprobar siempre con atención el correcto funcionamiento del equipo y de los dispositivos utilizados.

- Este manual de instrucciones está destinado a personas habilitadas a la instalación de “equipos bajo tensión”, por lo tanto se requiere un buen conocimiento técnico, ejercido como profesión y respetando las normas vigentes.
- El mantenimiento debe ser realizado por personal cualificado.
- Antes de realizar cualquiera operación de limpieza o mantenimiento, desconectar el equipo de la red de alimentación eléctrica.
- El equipo aquí descrito debe ser utilizado sólo por los fines previstos.
- El uso de los productos y su destinación a usos diferentes de los previstos, no han sido experimentados por el fabricante, por lo tanto los trabajos realizados quedan bajo la completa responsabilidad del instalador.
- Señalar la automatización con placas de advertencia que deben ser visibles.
- Avisar al usuario que está prohibido que niños o animales jueguen o se detengan en los alrededores de la cancela.
- Proteger adecuadamente los puntos peligrosos (por ejemplo usando una banda sensible).

4 - ADVERTENCIAS PARA EL USUARIO

En caso de averías o anomalías de funcionamiento, desconectar la alimentación aguas arriba del equipo y llamar la asistencia técnica. Verificar periódicamente el funcionamiento de las seguridades. Las eventuales reparaciones deben ser realizadas por personal especializado utilizando materiales originales y certificados.

El producto no debe ser utilizado por niños o personas con capacidades físicas, sensoriales o mentales reducidas, o sin experiencia y conocimiento. No acceder a la tarjeta para ajustes y/o mantenimiento.



ATENCIÓN: IMPORTANTES INSTRUCCIONES DE SEGURIDAD

Es importante para la seguridad de las personas seguir estas instrucciones.

Conservar el presente manual de instrucciones

5 - CONEXIONES ELÉCTRICAS: BORNEROS

Borne	Posición	Señal	Descripción
J1	1	IN 230Vac	Entrada línea 230 Vac (Fase)
	2		Entrada línea 230 Vac (Neutro)
	3	OUT MOTOR CLOSE	Conexión motor (cierre)
	4	OUT MOTOR COM	Conexión motor (común)
	5	OUT MOTOR OPEN	Conexión motor (apertura)
	6	OUT LAMP	Salida luz de cortesía / luz intermitente 230Vac
	7	OUT LAMP	Salida luz de cortesía / luz intermitente 230Vac
J2	8	OUT 12Vac	Salida alimentación accesorios
	9		Salida alimentación accesorios
	10	IN EDGE	Entrada Banda (N.C.) si DIP6 OFF; Entrada Stop (N.C.) si DIP6 ON.
	11	IN PHOTO	Entrada Fococélula (N.C.) activa sólo en cierre. Con lógica de funcionamiento: • PASO PASO CON STOP → INVIERTE EL MOVIMIENTO • HOMBRE PRESENTE EN CIERRA → INVIERTE EL MOVIMIENTO • HOMBRE PRESENTE EN ABRE Y CIERRA → BLOQUEA EL MOVIMIENTO
	12	COM	Común para entradas Banda, Fococélula, Start, Close y Open.
	13	BUTTON DOWN	Entrada mando CLOSE (N.O.) ver DIP8.
	14	BUTTON UP	Entrada mando START (N.O.) si DIP 8 en ON. Entrada mando OPEN (N.O.) si DIP 8 en OFF. Ver DIP8

ES

6 - FUSIBLES DE PROTECCIÓN

Posición	Valor	Tipo	Descripción
F1	5 A	RAPIDO	Protección tarjeta sobre entrada alimentación 230 Vac

7 - PROGRAMACIÓN FUNCIONES (DIP SWITCH - DIP1)

Las configuraciones se memorizan durante la fase de reposo (cancela cerrada).

Las configuraciones por DEFECTO se encuentran en la casilla gris.

DIP	Estado	Función	Descripción																				
DIP 1	OFF	FUNCIONAMIENTO BORNES 6-7	Las salidas 6-7 del bornero sirven para controlar una LUZ INTERMITENTE. Parpadeo lento en apertura y rápido en cierre, apagado en pausa y en reposo.																				
	ON		Las salidas 6-7 del bornero sirven para controlar una LUZ DE CORTESÍA, queda activa por 2 minutos después del movimiento del motor.																				
DIP 2	OFF	RECIERRE AUTOMÁTICO	Cierre automático desactivado.																				
	ON		Cierre automático activado. Función activa sólo si la maniobra ocurre después de un mando de START.																				
DIP 3	OFF	APRENDIZAJE TIEMPOS	Funcionamiento estándar.																				
	ON		Aprentizaje tiempo activo.																				
DIP 4	OFF	PASO PASO CON STOP	<p>Funcionamiento con UN BOTÓN (transmisores serie DOMINO, MAKO, GIOTTO): Respuesta al mando de START:</p> <ul style="list-style-type: none"> • Cierre enrollable cerrado → ABRE • Durante la apertura → STOP • Cierre enrollable abierto → CIERRA • Durante el cierre → STOP • Después de un Stop → movimiento opuesto al precedente al STOP <p>NOTA: Si el cierre automático es activo, una vez completada la apertura y pasado el tiempo de pausa, el equipo cierra automáticamente. Función activa sólo con funcionamiento a UN BOTÓN.</p> <p>Funcionamiento con DOS BOTONES (transmisores serie DOMINO, MAKO, GIOTTO):</p> <table style="width: 100%; border: none;"> <tr> <td style="width: 50%;">Respuesta al mando de OPEN:</td> <td style="width: 50%;">Respuesta al mando de CLOSE:</td> </tr> <tr> <td>• Cierre enrollable cerrado → ABRE</td> <td>• Cierre enrollable cerrado → IRRELEVANTE</td> </tr> <tr> <td>• Durante la apertura → STOP</td> <td>• Durante la apertura → STOP</td> </tr> <tr> <td>• Cierre enrollable abierto → IRRELEVANTE</td> <td>• Cierre enrollable abierto → CIERRA</td> </tr> <tr> <td>• Durante el cierre → STOP</td> <td>• Durante el cierre → STOP</td> </tr> <tr> <td>• Después de un Stop → ABRE</td> <td>• Después de un Stop → CIERRA</td> </tr> </table> <p>Funcionamiento transmisores serie ESWETX...:</p> <table style="width: 100%; border: none;"> <tr> <td style="width: 50%;">Respuesta al mando de OPEN:</td> <td style="width: 50%;">Respuesta al mando de CLOSE:</td> </tr> <tr> <td>• Cierre enrollable cerrado → ABRE</td> <td>• Cierre enrollable cerrado → IRRELEVANTE</td> </tr> <tr> <td>• Durante la apertura → IRRELEVANTE</td> <td>• Durante la apertura → IRRELEVANTE</td> </tr> <tr> <td>• Cierre enrollable abierto → IRRELEVANTE</td> <td>• Cierre enrollable abierto → CIERRA</td> </tr> </table> <p>Respuesta al mando de STOP: Bloquea el movimiento tanto en apertura como en cierre. Irrelevante con cierre enrollable completamente abierto o cerrado.</p>	Respuesta al mando de OPEN:	Respuesta al mando de CLOSE:	• Cierre enrollable cerrado → ABRE	• Cierre enrollable cerrado → IRRELEVANTE	• Durante la apertura → STOP	• Durante la apertura → STOP	• Cierre enrollable abierto → IRRELEVANTE	• Cierre enrollable abierto → CIERRA	• Durante el cierre → STOP	• Durante el cierre → STOP	• Después de un Stop → ABRE	• Después de un Stop → CIERRA	Respuesta al mando de OPEN:	Respuesta al mando de CLOSE:	• Cierre enrollable cerrado → ABRE	• Cierre enrollable cerrado → IRRELEVANTE	• Durante la apertura → IRRELEVANTE	• Durante la apertura → IRRELEVANTE	• Cierre enrollable abierto → IRRELEVANTE	• Cierre enrollable abierto → CIERRA
Respuesta al mando de OPEN:	Respuesta al mando de CLOSE:																						
• Cierre enrollable cerrado → ABRE	• Cierre enrollable cerrado → IRRELEVANTE																						
• Durante la apertura → STOP	• Durante la apertura → STOP																						
• Cierre enrollable abierto → IRRELEVANTE	• Cierre enrollable abierto → CIERRA																						
• Durante el cierre → STOP	• Durante el cierre → STOP																						
• Después de un Stop → ABRE	• Después de un Stop → CIERRA																						
Respuesta al mando de OPEN:	Respuesta al mando de CLOSE:																						
• Cierre enrollable cerrado → ABRE	• Cierre enrollable cerrado → IRRELEVANTE																						
• Durante la apertura → IRRELEVANTE	• Durante la apertura → IRRELEVANTE																						
• Cierre enrollable abierto → IRRELEVANTE	• Cierre enrollable abierto → CIERRA																						

DIP	Estado	Función	Descripción
DIP 4	ON	HOMBRE PRESENTE	 <ul style="list-style-type: none"> • En la modalidad de funcionamiento a HOMBRE PRESENTE funcionan sólo los transmisores serie DOMINO, MAKO, GIOTTO. • En la modalidad de funcionamiento a HOMBRE PRESENTE el cierre automático está desactivado. <p>DIP2 = OFF HOMBRE PRESENTE ACTIVO SÓLO EN CIERRE</p> <p>Funcionamiento con un botón: Respuesta al mando de START:</p> <ul style="list-style-type: none"> • Cierre enrollable cerrado → ABRE • Durante la apertura → STOP • Cierre enrollable abierto → CIERRA hasta cuando se mantiene activo, luego STOP • Después de un Stop → movimiento opuesto al precedente al STOP, si en cierre hasta cuando se mantiene activo, luego STOP. <p>Funcionamiento con dos botones: Respuesta al mando de OPEN:</p> <ul style="list-style-type: none"> • Cierre enrollable cerrado → ABRE • Durante la apertura → STOP • Cierre enrollable abierto → IRRELEVANTE • Después de un Stop → ABRE <p>Respuesta al mando de CLOSE:</p> <ul style="list-style-type: none"> • Cierra hasta cuando se mantiene activo el mando CLOSE, luego STOP. <p>DIP2 = ON HOMBRE PRESENTE ACTIVO EN ABRE Y CIERRA</p> <p>Funcionamiento con un botón: Respuesta al mando de START:</p> <ul style="list-style-type: none"> • Cierre enrollable cerrado → ABRE hasta cuando se mantiene activo, luego STOP • Cierre enrollable abierto → CIERRA hasta cuando se mantiene activo, luego STOP • Después de un Stop → movimiento opuesto al precedente al STOP, hasta cuando se mantiene activo, luego STOP. <p>Funcionamiento con dos botones: Respuesta al mando de OPEN:</p> <ul style="list-style-type: none"> • ABRE sólo si se mantiene activo, luego STOP <p>Respuesta al mando de CLOSE:</p> <ul style="list-style-type: none"> • CIERRA sólo si se mantiene activo, luego STOP
	OFF		
DIP 5	ON	FUNCIÓN SONORA	Señalización Sonora activa durante el movimiento. Sonido intermitente lento en apertura, apagado en pausa, sonido intermitente rápido en cierre.
	OFF		
DIP 6	ON	IN EDGE	Entrada usada como Banda (N.C.), cuando el contacto se abre en cierre, si no está activada la función HOMBRE PRESENTE la central invierte el movimiento hasta la completa apertura. El contacto es irrelevante durante la apertura.
	OFF		

ES

DIP 7	OFF	NO UTILIZADO	No utilizado.
	ON		
DIP 8	OFF	GESTIÓN BORNES 13-14	Al borne 14 se asocia el mando OPEN (el equipo abre pero no cierra automáticamente aun si el cierre automático es activo), en cambio el borne 13 se asocia al mando CLOSE.
	ON		Al borne 14 se asocia el mando START, en cambio el borne 13 está desactivado.

8 - APRENDIZAJE TIEMPOS

ADVERTENCIAS PRELIMINARES:

- Valores cargados por defecto:
 - Tiempo de trabajo: 60 s;
 - Tiempo de pausa : 30 s;
- El aprendizaje del tiempo de trabajo y del cierre automático necesita la ejecución de 2 procedimientos diferentes.
- Asegurarse que el cierre enrollable sea completamente cerrado antes de hacer el procedimiento de aprendizaje.
- Verificar el correcto posicionamiento de los finales de carrera.

PROGRAMACIÓN TIEMPO DE TRABAJO:

- Cuando el cierre enrollable está cerrado, posicionar el DIP2 en OFF, luego el DIP3 en ON.
- El LED DL9 se enciende fijo.
- Dar un mando cualquiera (OPEN / CLOSE/ START);
- El cierre metálico empieza la fase de apertura, el LED DL9 se apaga y una señal acústica indica que ha empezado el conteo del tiempo de apertura.
- La intervención de una fotocélula / banda será irrelevante;
- Cuando llegue al final de carrera de apertura o después de un mando cualquiera (OPEN / CLOSE/ START), el movimiento se bloquea;
- El LED DL9 se enciende fijo.
- Dar un mando cualquiera (OPEN / CLOSE/ START).
El cierre metálico empieza la fase de cierre y el LED DL9 se apaga.
La intervención de una fotocélula / banda bloquea temporalmente el conteo y la maniobra de cierre del cierre enrollable y será necesario repartir del punto precedente.
- Cuando llegue al final de carrera de apertura o después de un mando cualquiera (OPEN / CLOSE/ START), el movimiento de cierre se bloquea;
- El LED DL9 se enciende fijo y la central emite una doble señal acústica para indicar que la operación ha tenido éxito.
- Posicionar el DIP 3 en posición OFF.
- Posicionar de nuevo el DIP 2 al estado originario.

PROGRAMACIÓN TIEMPO DE RECIERRE AUTOMÁTICO:

- Cuando el cierre enrollable está cerrado, posicionar el DIP2 en ON, luego el DIP3 en ON.
- El LED DL9 se enciende fijo.
- Dar un mando cualquiera (OPEN / CLOSE/ START).
- Una señal acústica indica que ha empezado el conteo del tiempo de pausa, el LED DL9 empieza a parpadear cada segundo.
- Pasado el tiempo deseado (MAX180 s), dar un mando cualquiera (OPEN / CLOSE/ START);
- Una doble señal acústica y el apagado del LED DL9 indican que la operación ha tenido éxito;
- Posicionar el DIP 3 en OFF.

9 - PROGRAMACIÓN TRANSMISORES

TRANSMISORES SERIE DOMINO, MAKO, GIOTTO:

Funcionamiento con un botón:

- Pulsar el botón SW2 por un segundo, cuando se solta, el equipo emite una señal acústica y el LED DL10 se enciende fijo.
- Dentro de 10 s pulsar el botón del transmisor que se quiere memorizar como mando de START, una triple señal acústica acompañada por 3 parpadeos del LED DL10 indica que se ha ocurrido la memorización.
- Dentro de 10 s pulsar el botón del nuevo transmisor que se quiere memorizar.
- Después del aprendizaje del último transmisor, esperar una doble señal acústica y el apagado del LED DL10, el procedimiento ha terminado.

Funcionamiento con dos botones:

- Pulsar la tecla SW2 por un segundo, cuando se solta, el equipo emite una señal acústica y el LED DL10 se enciende fijo.
- Dentro de 10 s pulsar el botón del transmisor que se quiere memorizar como mando de OPEN, una triple señal acústica acompañada por 3 parpadeos del LED DL10 indica que se ha ocurrido la memorización.
- Dentro de 10 s pulsar otro botón del mismo transmisor al cual se quiere asociar la función CLOSE, una triple señal acústica acompañada por 3 parpadeos del LED DL10 indica que se ha ocurrido la memorización.
- Dentro de 10 s repetir la secuencia de presiones de los botones para memorizar un nuevo transmisor.
- Después del aprendizaje del último transmisor, esperar una doble señal acústica y el apagado del LED DL10, el procedimiento ha terminado.

NOTA: Es posible memorizar de nuevo un transmisor para pasar del funcionamiento con 1 botón a 2 botones y viceversa.

La modalidad con doble botón es posible sólo si los 2 botones del transmisor son memorizados durante el mismo ciclo de aprendizaje, uno tras otro.

TRANSMISORES SERIE EWSETX...:

- Pulsar la tecla SW2 por un segundo, cuando se solta, el equipo emite una señal acústica y el LED DL10 se enciende fijo.
- Dentro de 10 s pulsar un botón cualquiera del transmisor que se quiere memorizar, la función **OPEN** será asignada automáticamente al botón "Flecha arriba", la función **CLOSE** al botón "Flecha abajo" y la función **STOP** al botón "Equipo".
- Dentro de 10 s pulsar el botón del nuevo transmisor que se quiere memorizar.
- Después del aprendizaje del último transmisor, esperar una doble señal acústica y el apagado del LED DL10, el procedimiento ha terminado.

NOTA: la asignación de los botones es automática y no es posible modificarla.

CANCELACIÓN TOTAL DE LA MEMORIA:







Pulsar el botón SW2 (el LED DL10 se enciende), mantenerlo pulsado hasta cuando el LED DL10 hace 10 parpadeos acompañados por 10 señales acústicas.



Los botones de los mandos ya memorizados pueden ser sobrescritos en cualquier momento. Es posible memorizar 31 botones o transmisores máx.

ES

10 - LED DE SEÑALIZACIÓN

Posición	Color	Señal	Descripción	
DL1	ROJO	DIP 1	Se enciende cuando el relativo DIP está posicionado en ON.	
DL2	ROJO	DIP 2		
DL3	ROJO	DIP 3		
DL4	ROJO	DIP 4		
DL5	ROJO	DIP 5		
DL6	ROJO	DIP 5		
DL7	ROJO	DIP 7		
DL8	ROJO	DIP 8		
DL9	AZUL	INFO	0,2s ON 2s OFF 	El equipo está en reposo.
			0,5s ON 	El equipo está en fase de memorización del transmisor
			1s ON - 1s OFF - 1s ON 	El equipo está en fase de aprendizaje del tiempo de pausa
DL10	ROJO	RX		Se enciende cuando se pulsa el botón SW2 para memorizar un nuevo transmisor o para cancelar todos los transmisores.
			0,7s OFF - 0,7s ON 0,7s OFF - 0,7s ON 0,7s OFF - 10s ON 	El equipo ha memorizado el transmisor
			0,5s OFF - 0,5s ON - x10 - 1s OFF - 1s ON 	La cancelación de todos los transmisores ha tenido éxito
			0,5s OFF - 0,5s ON - x10 - 1s OFF - 1s ON 	La memoria del receptor radio está saturada, no es posible memorizar nuevos transmisores

11 - RESETEAR TIEMPOS DE TRABAJO Y PAUSA

- Quitar la alimentación al equipo.
- Pulsar y mantener pulsado el botón SW2.
- Alimentar el equipo.
- Esperar n° 3 señales acústicas.
- Soltar el botón SW2.
- Reset completado, el tiempo de trabajo y de pausa han sido configurados a los valores por defecto.

Declaración de conformidad UE

El fabricante:

GI.BI.DI. S.r.l.
Via Abetone Brennero, 177/B,
46025 Poggio Rusco (MN) ITALY

declara que el producto:

EQUIPO ELECTRÓNICO SR302 AS07200

cumple las siguientes Directivas:

- **2014/53/UE;**
- **2011/65/UE**

y que se han aplicado las siguientes normas armonizadas:

- **EN 301 489-1 V2.2.0;**
- **EN 301 489-3 V2.1.1;**
- **EN 300 220-2 V3.2.1;**
- **EN 62479:2010;**
- **EN60950-1:2014;**
- **EN60335-1,**
- **EN61000-6-2, EN61000-6-3**

Fecha 08/07/2021

El Representante Legal
Michele Prandi



GIBIDI

GI.BI.DI. S.r.l.

Via Abetone Brennero, 177/B
46025 Poggio Rusco (MN) - ITALY
Tel. +39.0386.52.20.11
Fax +39.0386.52.20.31
E-mail: comm@gibidi.com

Numero Verde: 800.290156

www.gibidi.com

