

:SE24



SE24 - (AS05860)
Firmware V.25 →

Apparecchiatura elettronica
ISTRUZIONI PER L'INSTALLAZIONE

Electronic control unit
INSTRUCTIONS FOR INSTALLATION

SCHEMA ELETTRICO / ELECTRICAL CONNECTIONS

1

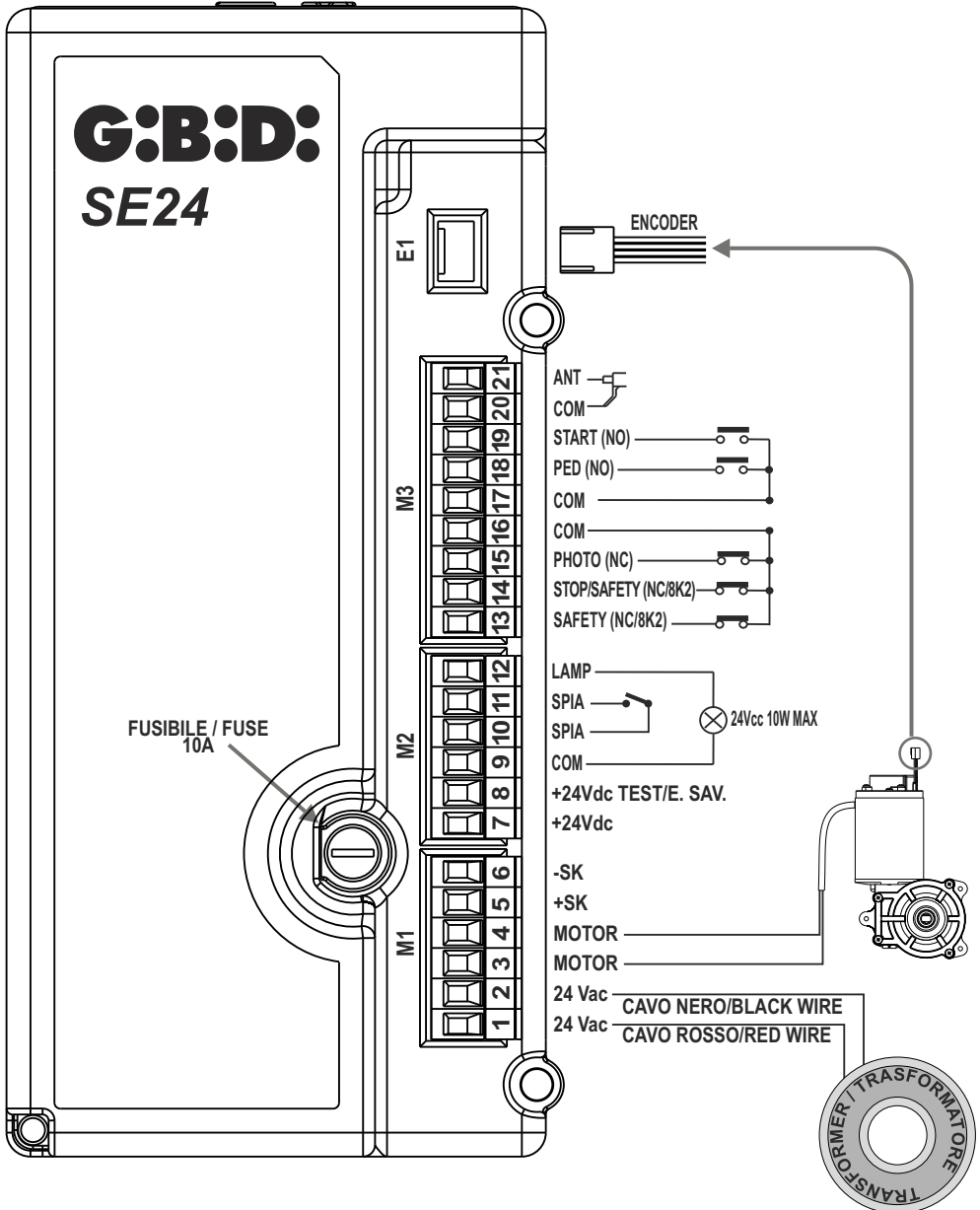

COLLEGAMENTO ALIMENTAZIONE / POWER SUPPLY CONNECTION

2

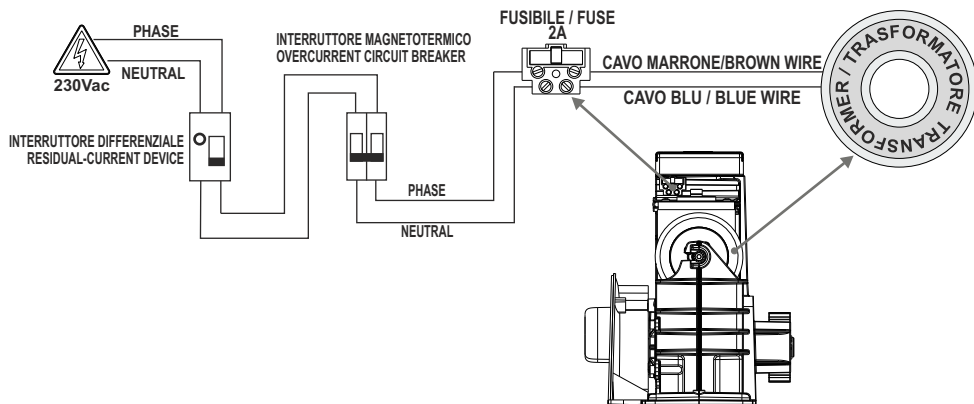

LEDS

4

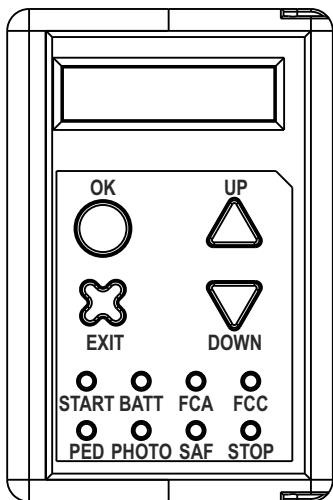

LED	COLORE / COLOR
START	VERDE / GREEN
BATT	ROSSO / RED
FCA	ROSSO / RED
FCC	ROSSO / RED
PED	VERDE / GREEN
PHOTO	ROSSO / RED
SAF	ROSSO / RED
STOP	ROSSO / RED

INSTALLAZIONE FINECORSA / LIMIT SWITCHES POSITION

5

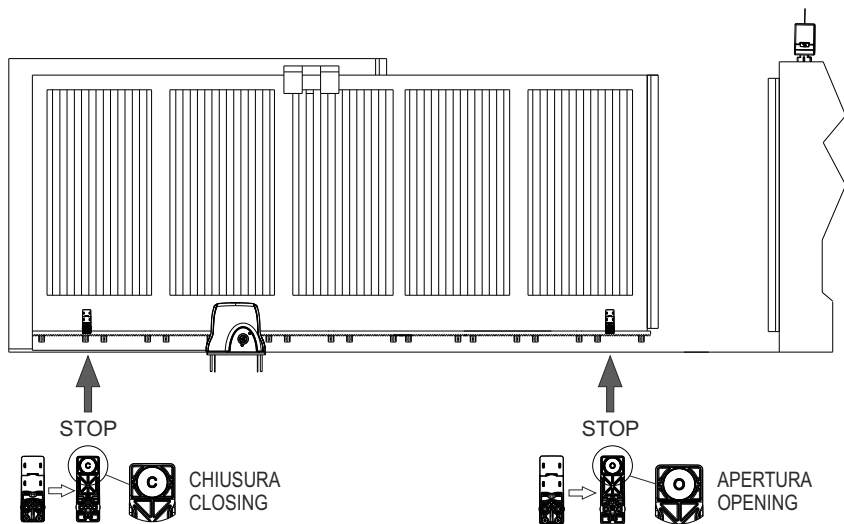

6

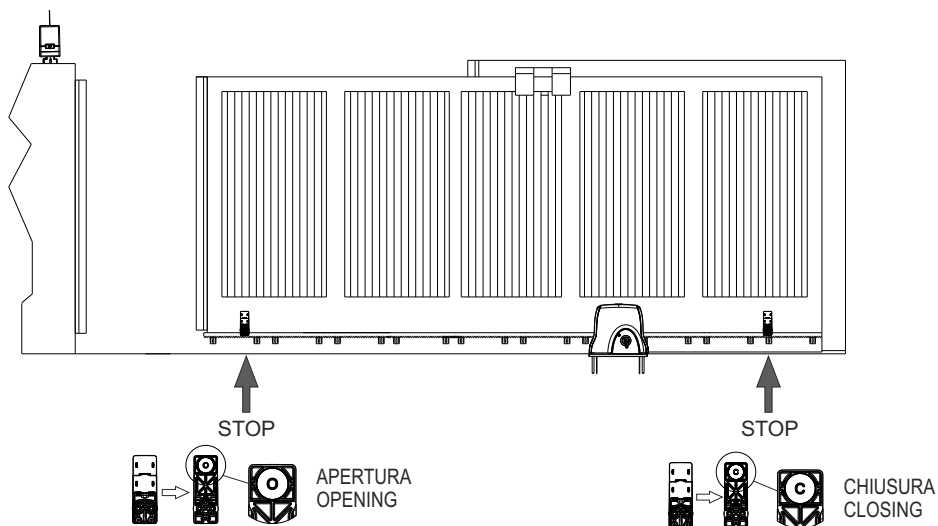

COLLEGAMENTO LAMPEGGIANTE / FLASHING LIGHT CONNECTION

7

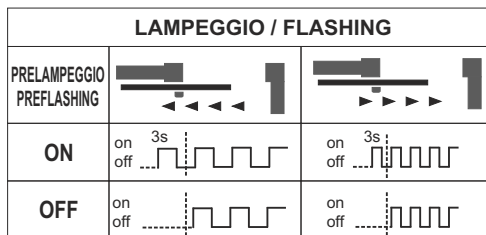
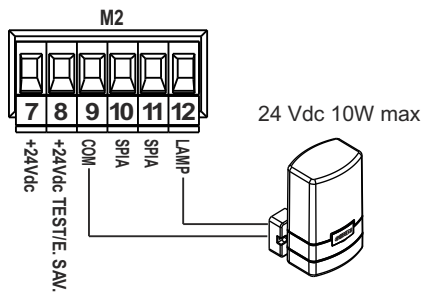

COLLEGAMENTO SPIA DI SEGNALAZIONE / WARNING LIGHT CONNECTION

8



COLLEGAMENTO DISPOSITIVI DI COMANDO / CONTROL DEVICES CONNECTION

9

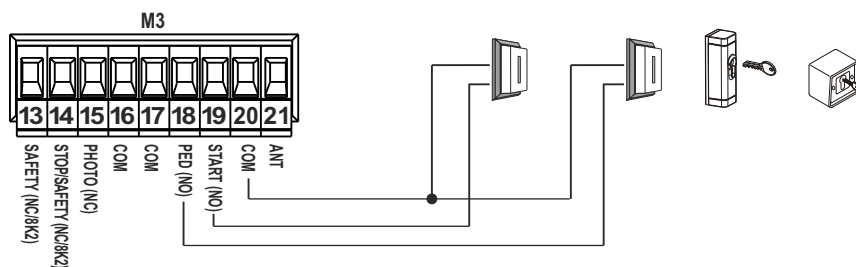

COLLEGAMENTO FOTOCELLULE / PHOTOCELLS CONNECTION

11

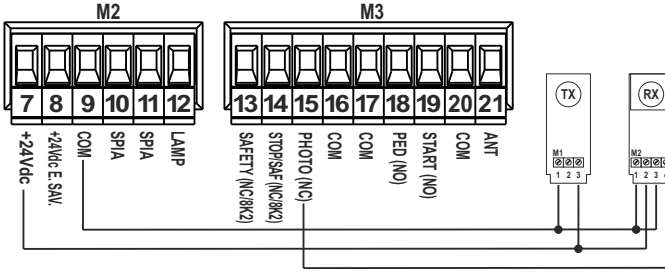

DCF180

COLLEGAMENTO FOTOCELLULE CON TEST / PHOTOCELLS CONNECTION WITH TEST

12

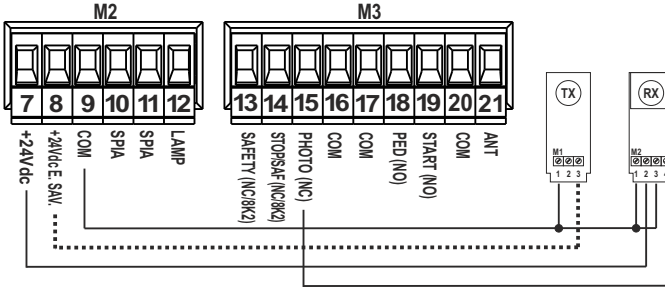

DCF180

COLLEGAMENTO FOTOCELLULE / PHOTOCELLS CONNECTION

13

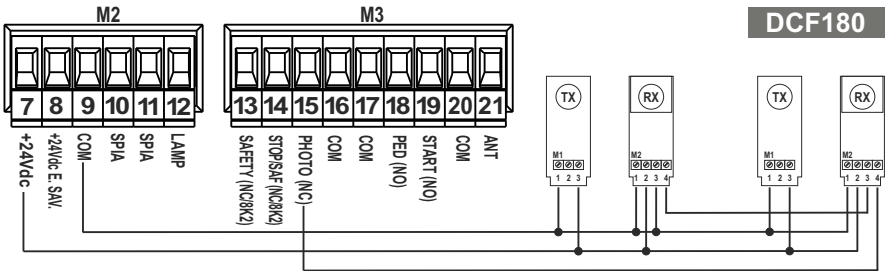

DCF180

COLLEGAMENTO FOTOCELLULE CON TEST / PHOTOCELLS CONNECTION WITH TEST

14

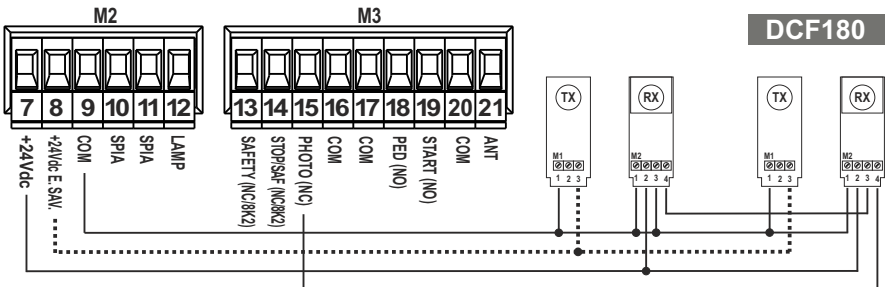

DCF180

COLLEGAMENTO "DISPOSITIVO DI SICUREZZA" NC / NC "SAFETY DEVICE" CONNECTION

Impostare morsetto 13 come "COSTA NC"
Set terminal 13 as «NC EDGE»

15

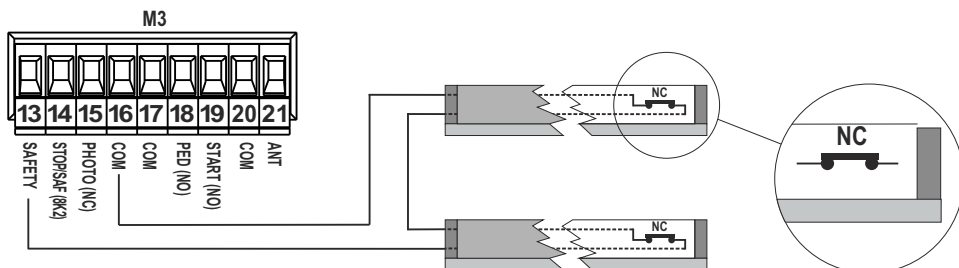

COLLEGAMENTO "DISPOSITIVO DI SICUREZZA" 8K2 / 8K2 "SAFETY DEVICE" CONNECTION

Impostare morsetto 13 come "COSTA 8K2"
Set terminal 13 as «8K2 EDGE»

16

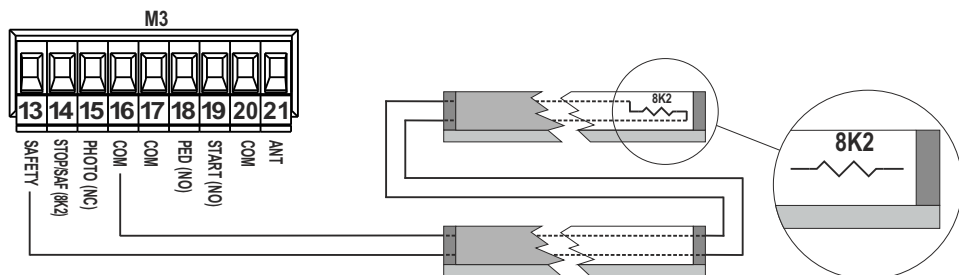

COLLEGAMENTO "DISPOSITIVO DI SICUREZZA" NC AGGIUNTIVO / ADDITIONAL NC "SAFETY DEVICE" CONNECTION

Impostare morsetto 14 come "COSTA NC"
Set terminal 14 set as «NC EDGE»

17

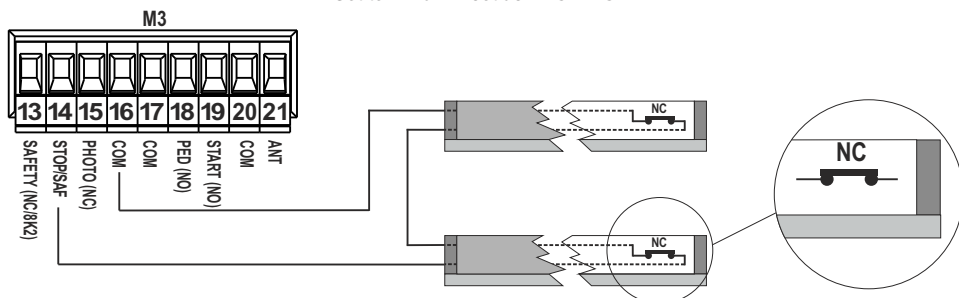

COLLEGAMENTO "DISPOSITIVO DI SICUREZZA" 8K2 AGGIUNTIVO / ADDITIONAL 8K2 "SAFETY DEVICE" CONNECTION

18

Impostare morsetto 14 come "COSTA 8K2"

Set terminal 14 as «8K2 EDGE»

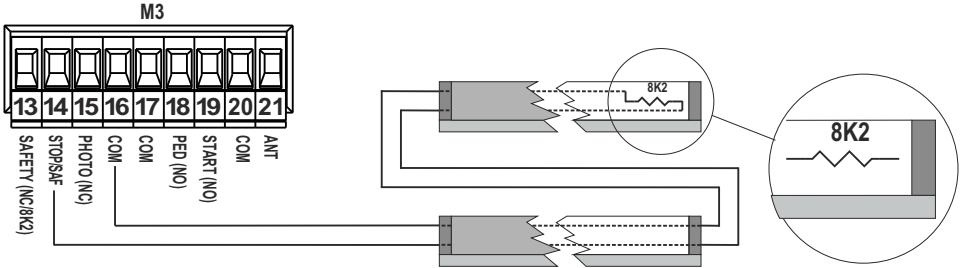

COLLEGAMENTO STOP NC / NC STOP CONNECTION

19

Impostare morsetto 14 come "STOP NC"

Set terminal 14 as «NC STOP»



COLLEGAMENTO STOP 8K2 / 8K2 STOP CONNECTION

20

Impostare morsetto 14 come "STOP 8K2"

Set terminal 14 as «8K2 STOP»



COLLEGAMENTO CON CARICABATTERIE CB24 / CONNECTIONS WITH CB24 BATTERY CHARGER

21

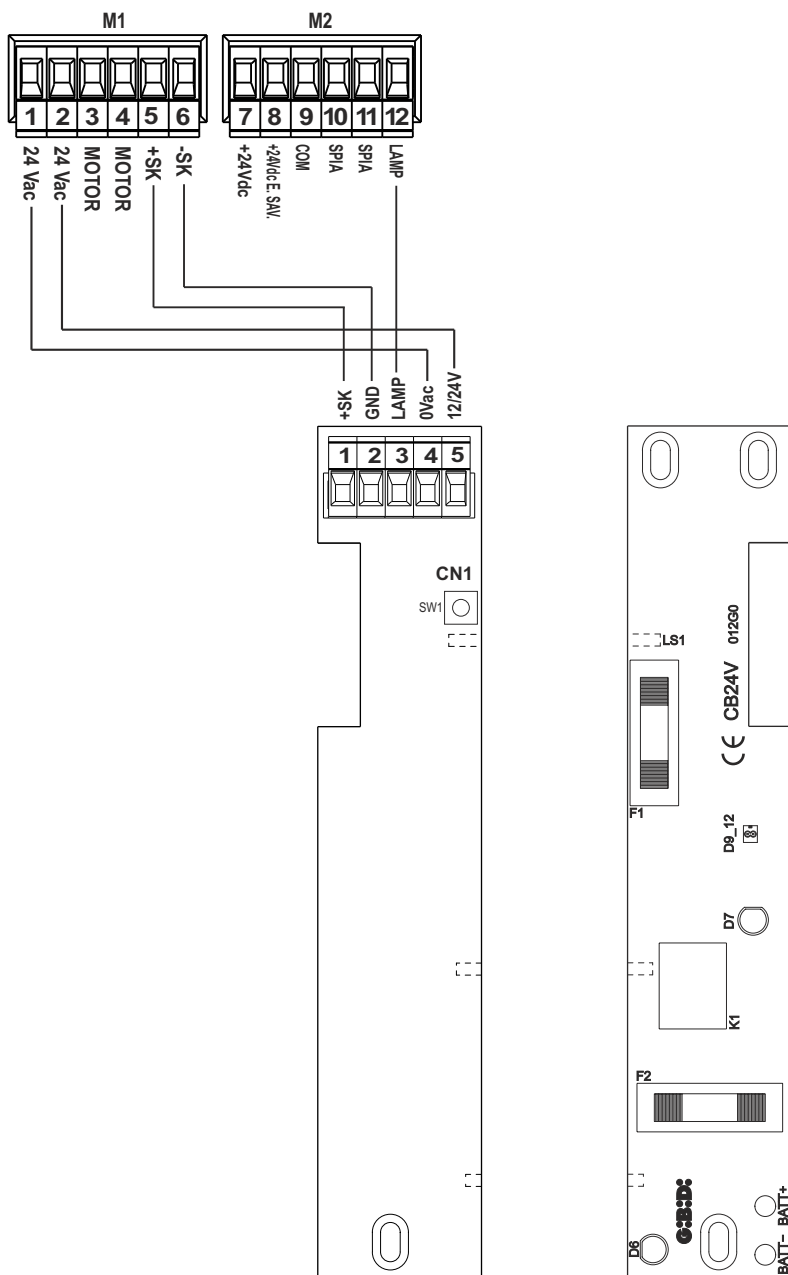

IT

1 - CARATTERISTICHE TECNICHE

Apparecchiatura	SE24 / AS05860
Tipo	Apparecchiatura elettronica per l'automazione di un cancello scorrevole con motore a 24Vdc
Alimentazione	230 Vac monofase 50/60 Hz
N° motori	1
Alimentazione motore	24 Vdc
Lampeggiante	24 Vdc 10W max
Lampada spia	Contatto pulito, alimentazione esterna max 24Vac/dc 400mA
Alimentazione accessori e dispositivi di sicurezza	24 Vdc 4W max totali
Ricevitore radio	a bordo (max 50 radiocomandi)
Temperatura di utilizzo	-20°C +60°C
Lunghezza max anta	6m
Tipo di batteria consigliata	KIT BATTERIE GIBIDI

2 - CARATTERISTICHE TECNICHE / FUNZIONI

- Programmazione tramite display testuale.
- Led rossi di segnalazione dei contatti N.C. (photo, fcc, fca, safety, stop) e 8K2 (safety, stop).
- Led verdi di segnalazione dei contatti N.O. (start e ped).
- Apprendimento dei tempi di lavoro automatico, con procedura semplificata.
- Ricevente radio a bordo che può memorizzare fino a 50 radiocomandi.
- Pulsanti START e PED a bordo scheda.
- Test sicurezze effettuato prima del movimento di apertura e chiusura.
- Rallentamento in apertura e chiusura .
- Arresto ed inversione del moto dopo l'intervento dei dispositivi di sicurezza.
- Lettura amperometrica dell'assorbimento del motore per la funzione antisciacciamento, sia in funzionamento normale che in modalità rallentata.
- Programmazione della richiusura automatica e del tempo di pausa.
- Funzionamento pedonale con apertura regolabile.
- Predisposizione per uso con batterie a tampone (KIT BATTERIE GIBIDI) .
- Verifica dello stato di carica delle batterie. Durante il funzionamento con le batterie verrà attivato un segnale acustico sincronizzato con il lampeggiatore. Quando le batterie saranno prossime all'esaurimento, dopo un comando di apertura il cancello si aprirà e quindi resterà aperto. Qualora le batterie non avessero una carica sufficiente la porta non si aprirà.
- Fotocellula attiva in chiusura o in apertura e chiusura.
- Regolazione della VELOCITA' e del RALLENTAMENTO del motore.
- Logiche di funzionamento: Condominiale - Passo Passo - Passo Passo con Stop - Uomo presente.
- Energy saving.
- Soft-Start e Soft-Stop per limitare gli shock meccanici.
- 1 ingresso per dispositivo di sicurezza 8K2 o NC.
- 1 ingresso selezionabile come dispositivo di sicurezza (8K2 o NC) o STOP (8K2 o NC).

3 - AVVERTENZE PER L'INSTALLAZIONE

- Prima di procedere con l'installazione bisogna predisporre a monte dell'impianto un interruttore magnetotermico e differenziale con portata massima 10A. L'interruttore deve garantire una separazione omipolare dei contatti, con distanza di apertura di almeno 3 mm.
- Per evitare possibili interferenze, differenziare e tenere sempre separati i cavi di potenza (sezione minima 1,5mm²) dai cavi di segnale (sezione minima 0,5mm²).
- Eseguire i collegamenti facendo riferimento alle tabelle seguenti e alla serigrafia sulla scheda. Fare molta attenzione a collegare in serie tutti i dispositivi che vanno collegati allo stesso ingresso N.C. (normalmente chiuso) e in parallelo tutti i dispositivi che condividono lo stesso ingresso N.O. (normalmente aperto).
- Una errata installazione o un uso errato del prodotto può compromettere la sicurezza dell'impianto.
- Tutti i materiali presenti nell'imballo non devono essere lasciati alla portata dei bambini in quanto potenziali fonti di pericolo.
- Il costruttore declina ogni responsabilità ai fini del corretto funzionamento dell'automazione nel caso non vengano utilizzati i componenti e gli accessori di propria produzione e idonei per l'applicazione prevista.
- Al termine dell'installazione verificare sempre con attenzione il corretto funzionamento dell'impianto e dei dispositivi utilizzati.
- Questo manuale d'istruzioni si rivolge a persone abilitate all'installazione di "apparecchi sotto tensione" pertanto si richiede una buona conoscenza della tecnica, esercitata come professione e nel rispetto delle norme vigenti.
- La manutenzione deve essere eseguita da personale qualificato.
- Prima di eseguire qualsiasi operazione di pulizia o di manutenzione, scollegare l'apparecchiatura dalle reti di alimentazione elettrica.
- L'apparecchiatura qui descritta deve essere utilizzata solo all'uso per il quale è stata concepita.
- Verificare lo scopo dell'utilizzo finale e assicurarsi di prendere tutte le sicurezze necessarie.
- L'utilizzo dei prodotti e la loro destinazione ad usi diversi da quelli previsti, non è stata sperimentata dal costruttore, pertanto i lavori eseguiti sono sotto la completa responsabilità dell'installatore.
- Segnalare l'automazione con targhe di avvertenza che devono essere visibili.
- Avvisare l'utente che bambini o animali non devono giocare o sostare nei pressi del cancello.
- Proteggere adeguatamente i punti di pericolo (per esempio mediante l'uso di una costa sensibile).

4 - AVVERTENZE PER L'UTENTE

In caso di guasto o anomalie di funzionamento staccare l'alimentazione a monte dell'apparecchiatura e chiamare l'assistenza tecnica. Verificare periodicamente il funzionamento delle sicurezze. Le eventuali riparazioni devono essere eseguite da personale specializzato usando materiali originali e certificati.

Il prodotto non deve essere usato da bambini o persone con ridotte capacità fisiche, sensoriali o mentali, oppure mancanti di esperienza e conoscenza, a meno che non siano stati correttamente istruiti. Non accedere alla scheda per regolazioni e/o manutenzioni.



ATTENZIONE: IMPORTANTI ISTRUZIONI DI SICUREZZA.

E' importante per la sicurezza delle persone seguire queste istruzioni.
Conservare il presente libretto di istruzioni.

IT

5 - COLLEGAMENTI ELETTRICI: MORSETTIERE

Morsetto	Posizione	Segnale	Descrizione
M1	1	0 Vac	Ingresso 0 Vac.
	2	24 Vac	Ingresso 24 Vac.
	3	MOTOR	Uscita motore 24Vdc.
	4	MOTOR	Uscita motore 24Vdc.
	5	+SK BAT	Collegamento positivo alla SCHEDA CARICABATTERIA.
	6	-SK BAT	Collegamento negativo alla SCHEDA CARICABATTERIA.
M2	7	+24Vdc	Alimentazione +24Vdc accessori esterni (fotocellule, radio, etc.).
	8	+24Vdc TEST / ENERGY SAVING	Alimentazione +24Vdc per dispositivi di sicurezza esterni sottoposti a TEST o ENERGY SAVING.
	9	COM	Comune INGRESSI - USCITE.
	10	SPIA	Contatto N.O. pulito programmabile, richiede alimentazione esterna, portata massima del contatto 400mA 24Vac/dc. Vedere capitolo 18 per funzionamento e impostazione.
	11		
	12	LAMP	Uscita lampeggiatore 24V 10W max (lampeggio lento in apertura, spento con cancello aperto, lampeggio veloce in chiusura); può essere collegato anche alla SCHEDA CARICABATTERIA.
M3	13	SAFETY	Ingresso DISPOSITIVI DI SICUREZZA programmabile 8K2 o NC. In seguito all'intervento del dispositivo di sicurezza, la centrale blocca il moto e lo inverte, il terzo intervento consecutivo determina l'arresto del moto e la centrale resta in attesa di comandi.
	14	STOP / SAFETY	Ingresso programmabile STOP/DISPOSITIVI DI SICUREZZA 8K2 o NC.
	15	PHOTO	Ingresso FOTOCELLULA (N.C.).
	16	COM	Comune INGRESSI - USCITE.
	17	COM	Comune INGRESSI - USCITE.
	18	PED	Ingresso PEDONALE (N.O.) La manovra pedonale viene eseguita in seguito alla chiusura di questo contatto. La logica di funzionamento della manovra pedonale è AUTOMATICA (non modificabile).
	19	START	Ingresso START (N.O.).
	20	COM	Ingresso calza antenna.
	21	ANT	Ingresso segnale antenna.
E1	Connettore ENCODER motore. NON TOCCARE.		

MAX
160mA
TOTALI

6 - FUSIBILI DI PROTEZIONE

Posizione	Valore	Tipo	Descrizione
F1	10A	RAPIDO	Protegge la scheda elettronica.

7 - PULSANTI

- Durante la programmazione assume il significato di OK/CONFERMA.
 - Durante il funzionamento normale assume la funzione START.
- A motore fermo, se premuti contemporaneamente, consentono di accedere ai menu per l'impostazione dei parametri di funzionamento.
- Durante la programmazione assume il significato di INDIETRO/CANCELLA.
 - Durante il funzionamento normale assume la funzione PEDONALE.

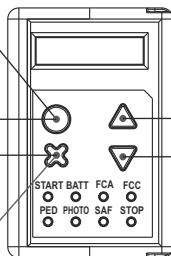

- Durante la programmazione consentono di scorrere i menu o le opzioni disponibili.
- Subito dopo l'accesso ai menu, se tenuti premuti contemporaneamente per 4s, consentono l'accesso alla procedura di FACTORY RESET.

8 - LED DI SEGNALEZIONE

NOME	Colore	Descrizione
START	VERDE	Si accende quando viene attivato il comando START dalla morsettiere o dalla ricevente.
BATT	ROSSO	Acceso durante il funzionamento con le sole batterie.
FCA	ROSSO	Sempre acceso, si spegne quando viene intercettato il finecorsa di apertura.
FCC	ROSSO	Sempre acceso, si spegne quando viene intercettato il finecorsa di chiusura.
PED	VERDE	Si accende quando viene attivato il comando PED dalla morsettiere o dalla ricevente.
PHOTO	ROSSO	Sempre acceso, si spegne quando viene aperto il contatto del morsetto PHOTO.
SAF	ROSSO	Sempre acceso, si spegne quando viene rilevato un valore non corretto sul morsetto SAFETY.
STOP	ROSSO	Sempre acceso, si spegne quando viene rilevato un valore non corretto sul morsetto STOP.



ATTENZIONE:

I LED di segnalazione saranno visibili a riposo solo se l'ENERGY SAVING è DISABILITATO

9 - ACCESSO AI MENU

A motore fermo, la pressione contemporanea dei tasti  , consente di accedere ai menu per l'impostazione dei parametri di funzionamento.

I valori di default, dei vari parametri nei paragrafi successivi, sono sottolineati.

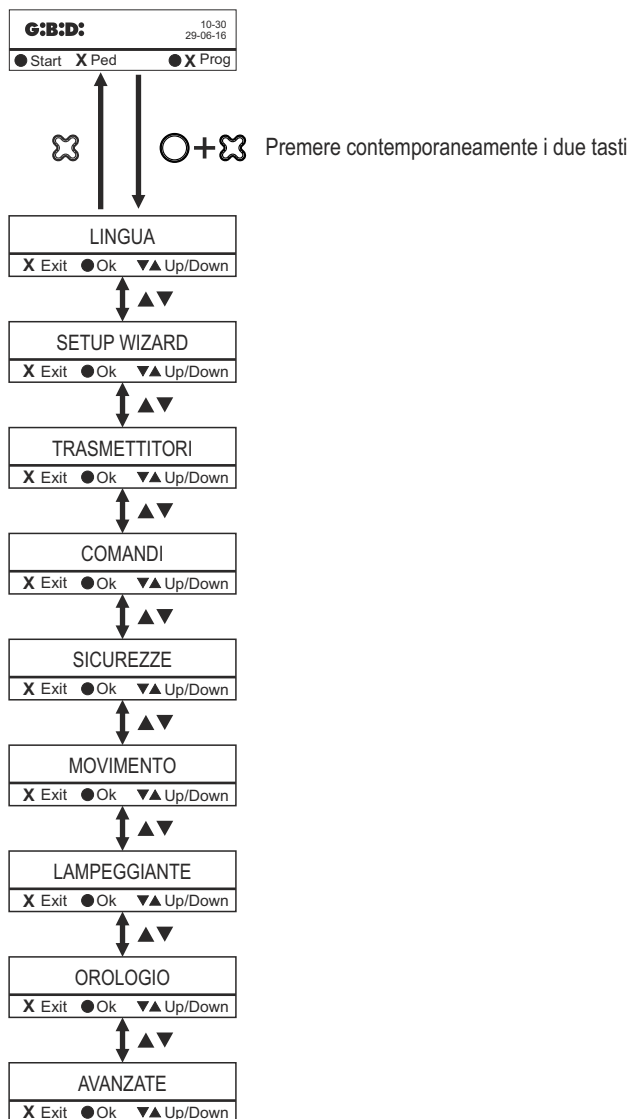

10 - MENU LINGUA

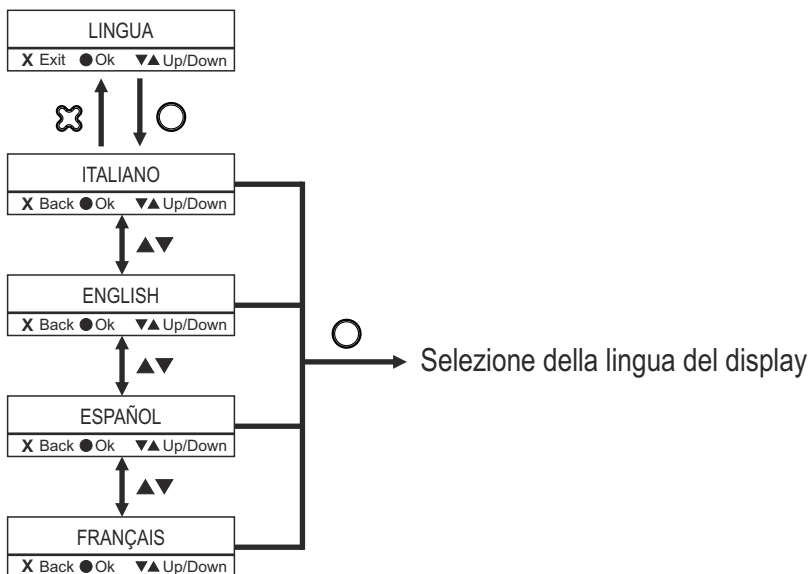

11 - MENU SETUP WIZARD

Il setup wizard è una procedura guidata e semplificata per il primo setup dell'impianto dopo avere completato l'installazione meccanica ed elettrica.

Si consiglia di eseguire sempre questa procedura prima di procedere ad ulteriori regolazioni.

Questa procedura consente di:

- Abilitare gli eventuali dispositivi di sicurezza installati.
- Verificare e correggere automaticamente il verso di apertura senza intervenire sui cavi motore.
- Verificare e correggere automaticamente la corretta disposizione dei finecorsa.
- Eseguire l'apprendimento della corsa.
- Eseguire l'apprendimento delle soglie di antischiacciamento.

Durante l'apprendimento della corsa e delle soglie di antischiacciamento, l'intervento dei dispositivi di sicurezza o l'attivazione di ingressi di comando determinano la non riuscita della procedura che sarà necessario ripetere.

Al termine del Setup Wizard il sistema è pronto all'uso di base.

IT

12 - MENU TRASMETTITORI

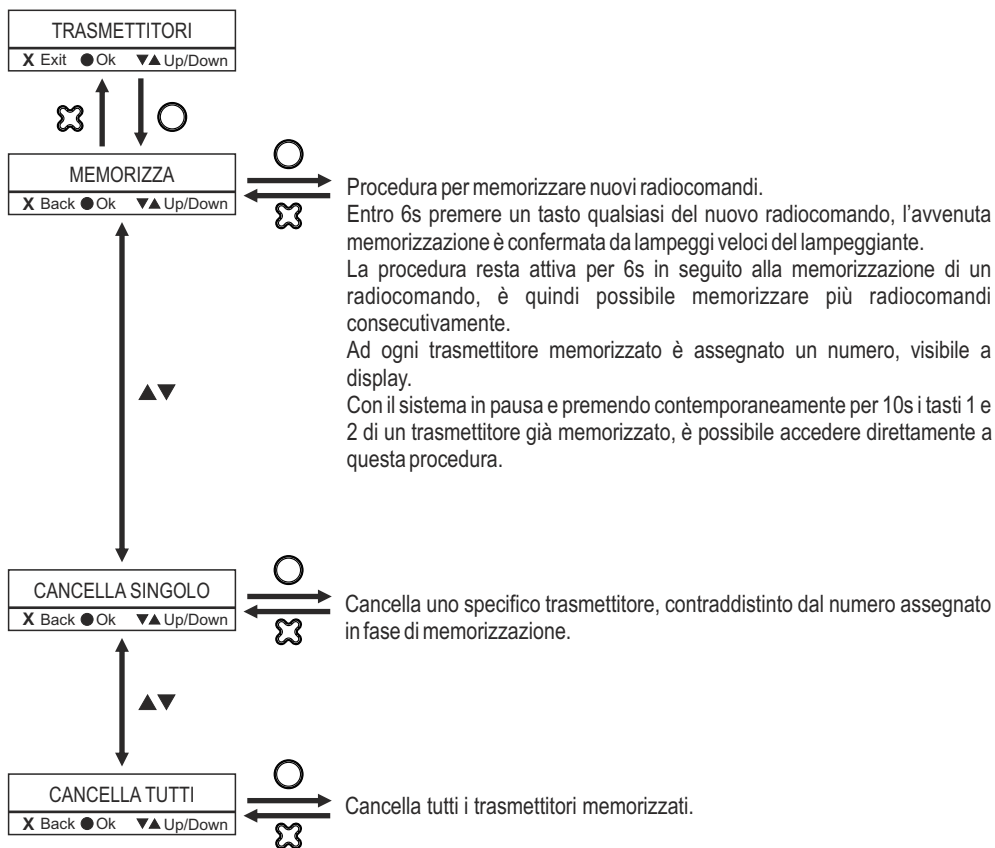

13 - MENU COMANDI

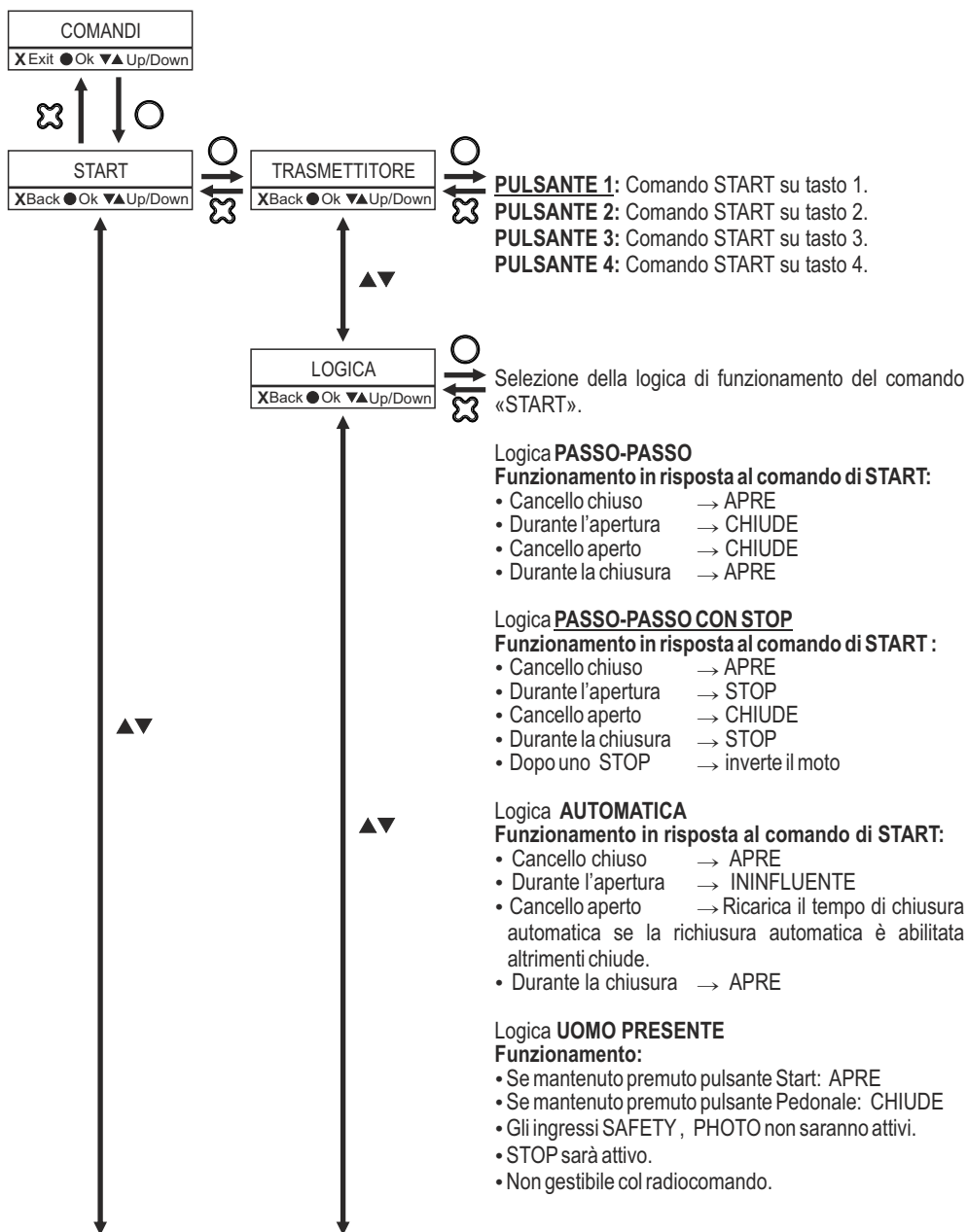

IT

13 - MENU COMANDI

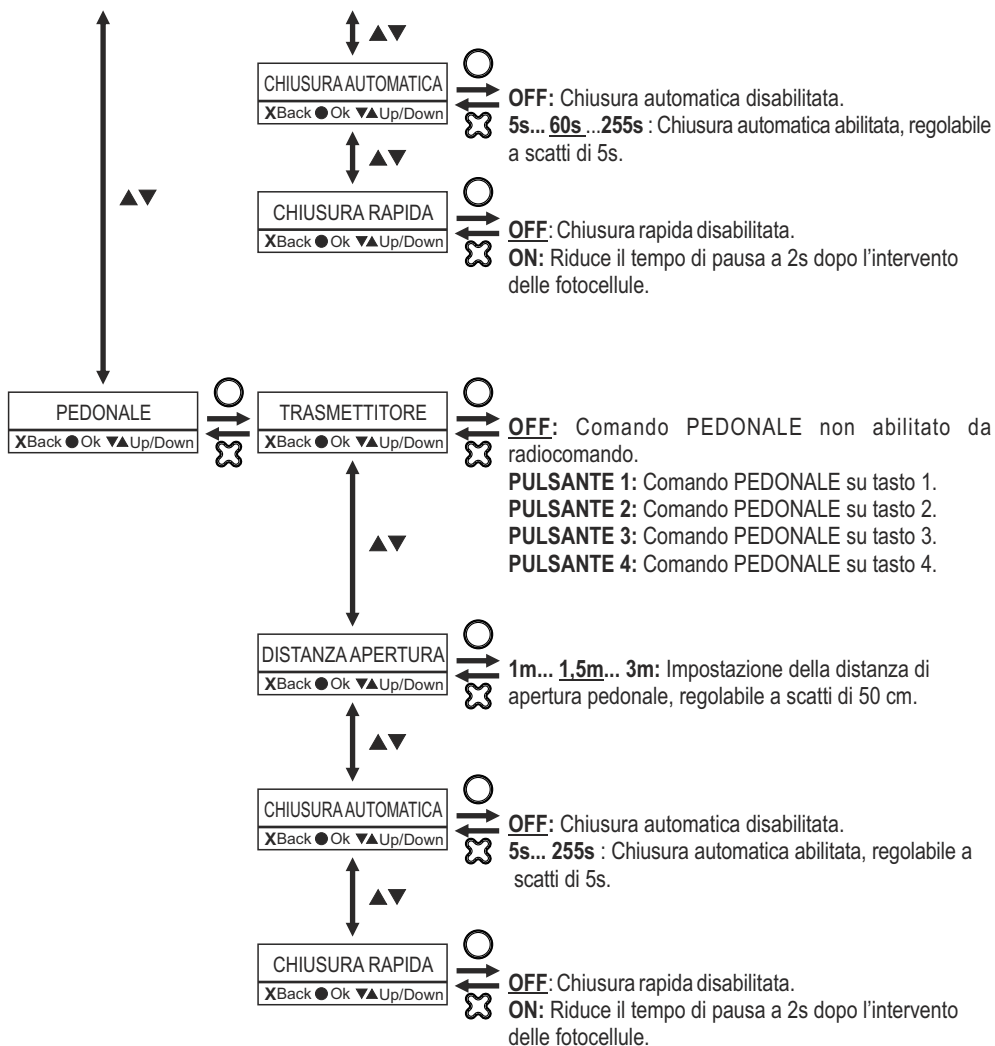

La logica di funzionamento del comando pedonale è AUTOMATICA e non può essere modificata.

14 - MENU SICUREZZE

SICUREZZE
XExit ●Ok ▼▲Up/Down

FOTOCELLULE
XBack ●Ok ▼▲Up/Down

MODALITÀ
XBack ●Ok ▼▲Up/Down

TEST DISPOSITIVO
XBack ●Ok ▼▲Up/Down

FOTOCELLULE ATTIVE IN CHIUDE:

Ingresso PHOTO attivo solo durante la fase di chiusura.
Ferma il moto e inverte aprendo completamente.
Se intercettata in pausa, ricarica il tempo di pausa.

FOTOCELLULE ATTIVE IN APRE E CHIUDE:

Ingresso PHOTO attivo in apertura e chiusura.
Quando viene intercettata la fotocellula, sia in apertura che in chiusura, viene bloccato il moto del cancello fintanto che la fotocellula stessa non viene liberata.
Successivamente si ha sempre una fase di apertura.
Se intercettata in pausa, ricarica il tempo di pausa.

OFF: Fotocellule disabilitate.

ON:

Al comando di movimento del cancello (START, APERTURA, CHIUSURA, ETC) viene tolta alimentazione ai trasmettitori per 1 secondo e poi ridata per verificarne il corretto funzionamento.
Se il test fallisce viene segnalata una anomalia con lampeggi del lampeggiatore, vedi capitolo 21.
E' necessario alimentare solo i trasmettitori tramite il morsetto 8.
Con questa funzione attiva, intercorrerà un certo ritardo fra il comando di apertura/chiusura e l'attivazione del motore.

OFF: Test disabilitato

14 - MENU SICUREZZE

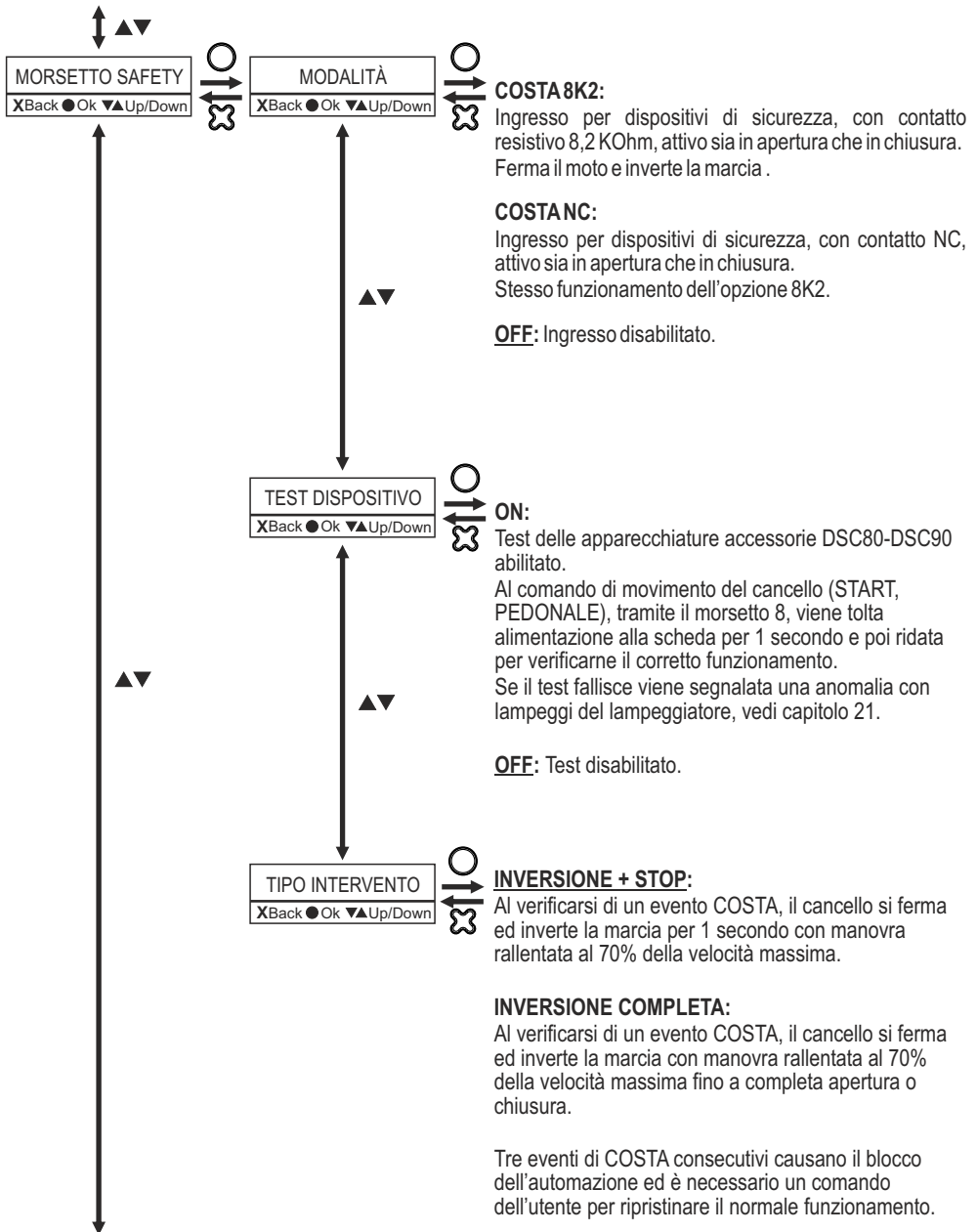

14 - MENU SICUREZZE

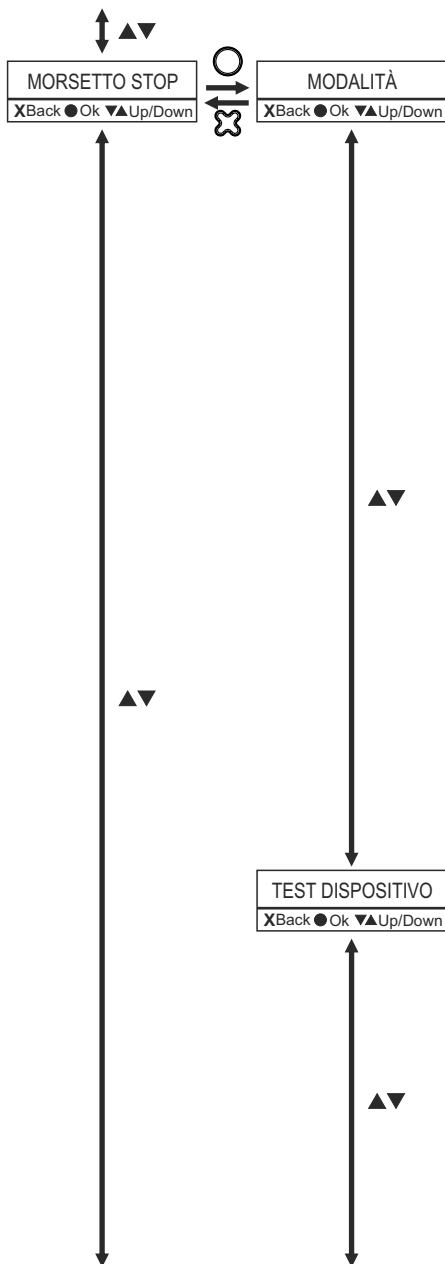
**COSTA 8k2:**

Ingresso per dispositivi di sicurezza, con contatto resistivo 8,2 KOhm, attivo sia in apertura che in chiusura.

Stesso funzionamento del morsetto SAFETY con pari impostazione.

COSTA NC:

Ingresso per dispositivi di sicurezza, con contatto NC, attivo sia in apertura che in chiusura.

Stesso funzionamento del morsetto SAFETY con pari impostazione.

STOP 8k2:

Ingresso per dispositivi di STOP, con contatto 8K2, attivo sia in apertura che in chiusura.

L'attivazione dello STOP blocca l'automazione e la ripresa del moto avverrà solo dopo un comando START/PEDONALE.

STOP NC:

Ingresso per dispositivi di STOP, con contatto NC, attivo sia in apertura che in chiusura.

Stesso funzionamento dell'opzione STOP 8K2.

OFF: Ingresso disabilitato.

ON:

Test delle apparecchiature accessorie DSC80-DSC90 abilitato.

Al comando di movimento del cancello (START, PEDONALE), tramite il morsetto 8, viene tolta alimentazione alla scheda per 1 secondo e poi ridata per verificarne il corretto funzionamento.

Se il test fallisce viene segnalata una anomalia con lampeggi del lampeggiatore, vedi capitolo 21.

OFF: Test disabilitato.

IT

14 - MENU SICUREZZE

**INVERSIONE + STOP:**

Al verificarsi di un evento COSTA, il cancello si ferma ed inverte la marcia per 1 secondo con manovra rallentata al 70% della velocità massima.

INVERSIONE COMPLETA:

Al verificarsi di un evento COSTA, il cancello si ferma ed inverte la marcia con manovra rallentata al 70% della velocità massima fino a completa apertura o chiusura.

Tre eventi di COSTA consecutivi causano il blocco dell'automazione ed è necessario un comando dell'utente per ripristinare il normale funzionamento.

IMPOSTAZIONI ININFLUENTI SE IL MORSETTO È IMPOSTATO COME STOP



14 - MENU SICUREZZE

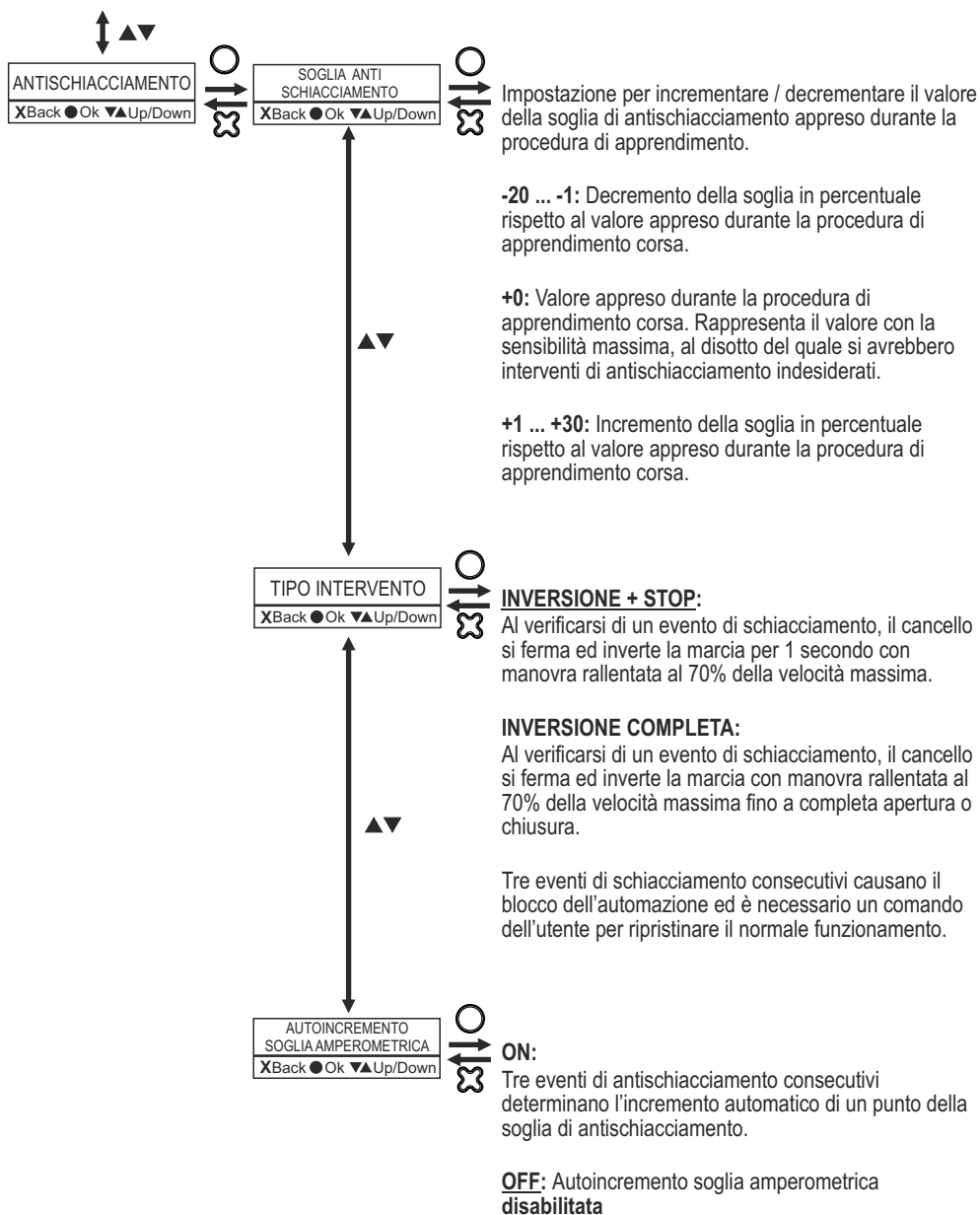

IT

15 - MENU MOVIMENTO

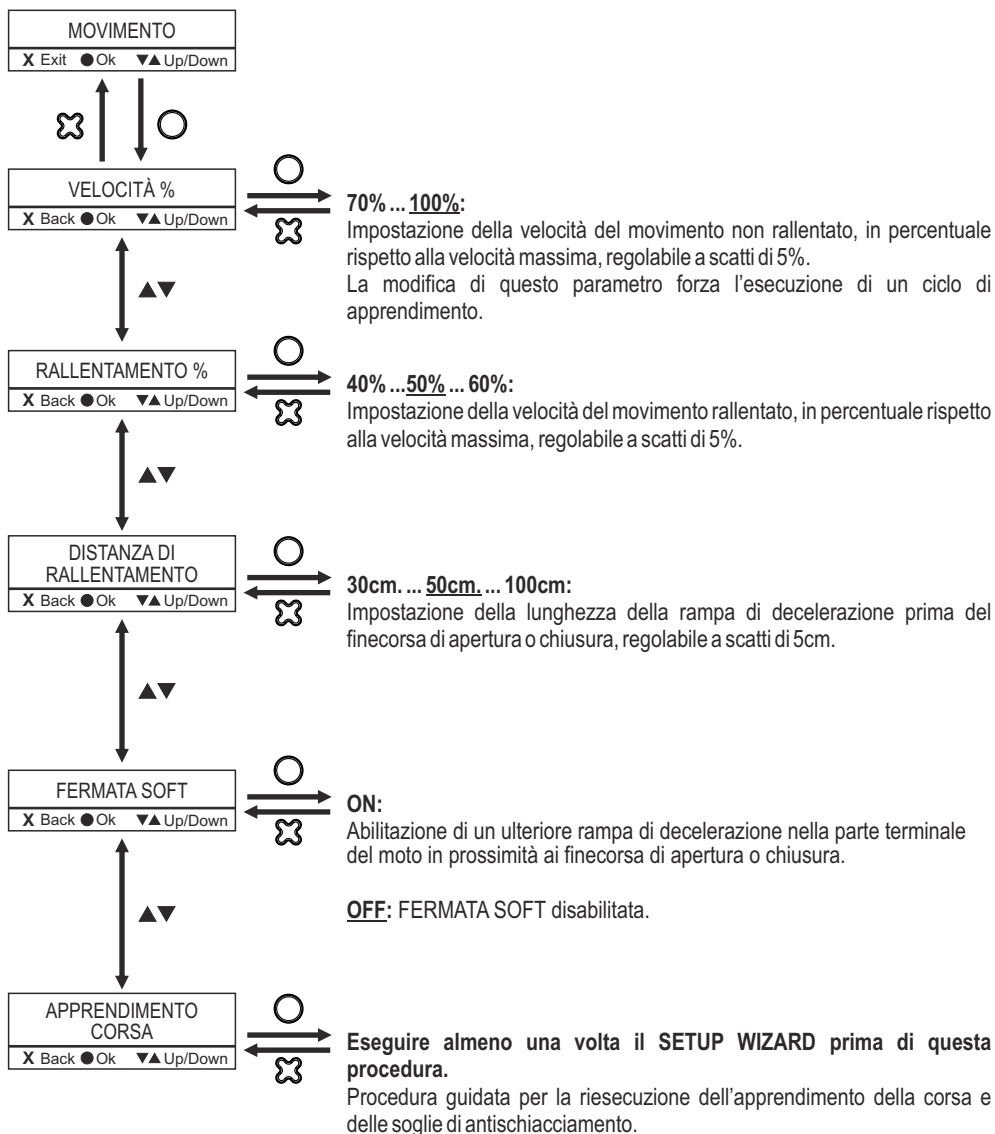

Durante l'apprendimento della corsa e delle soglie di antisciacciamento, l'intervento dei dispositivi di sicurezza o l'attivazione di ingressi di comando determinano la non riuscita della procedura che sarà necessario ripetere.

16 - MENU LAMPEGGIO

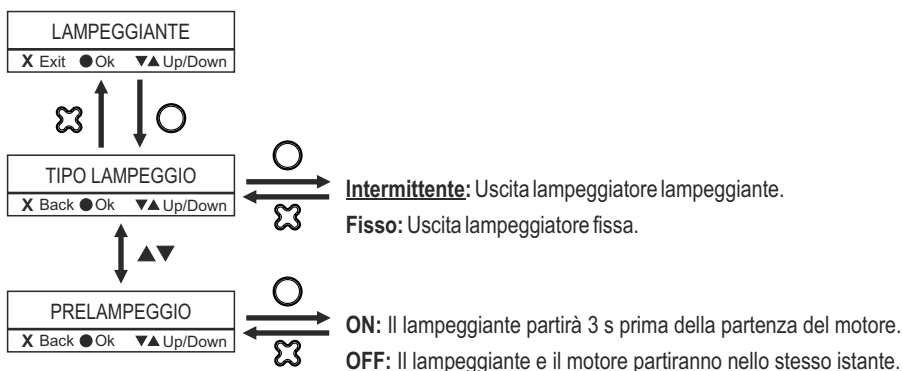

17 - MENU OROLOGIO

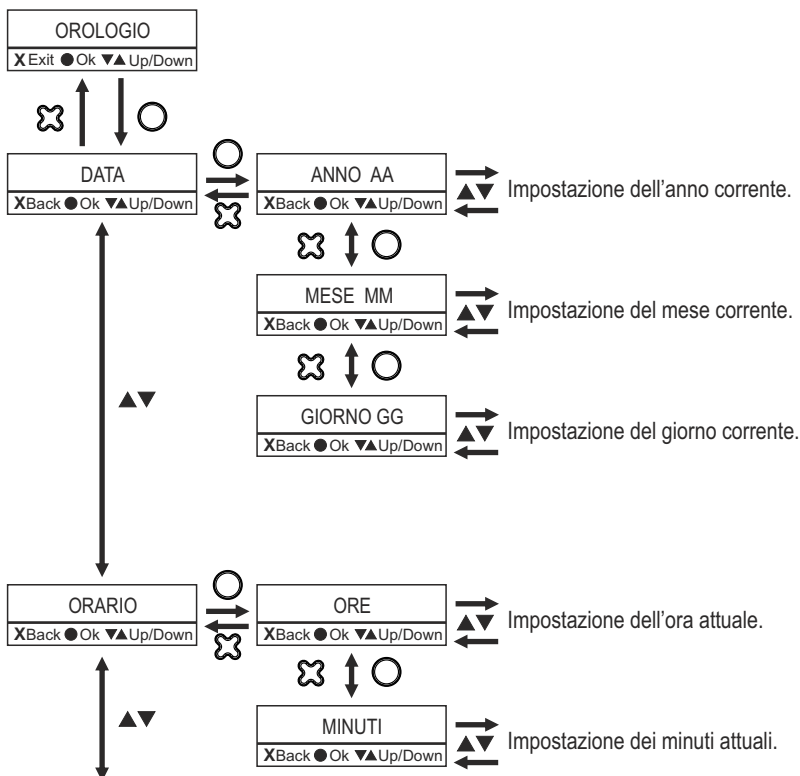

IT

17 - MENU OROLOGIO

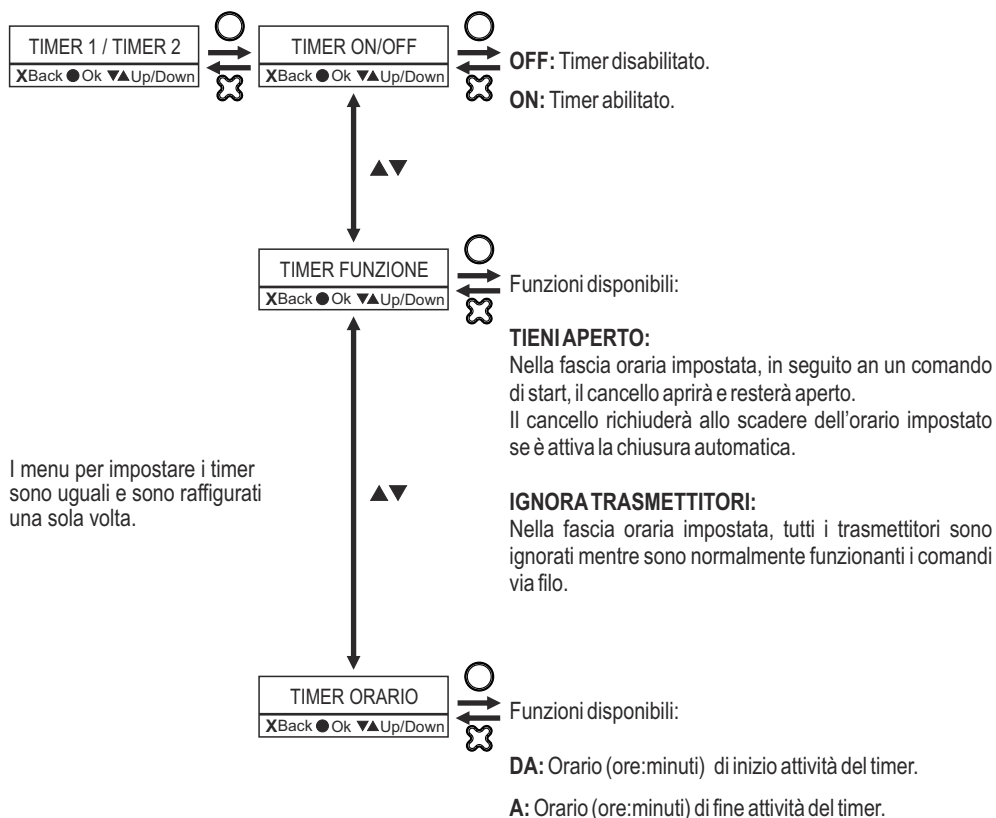
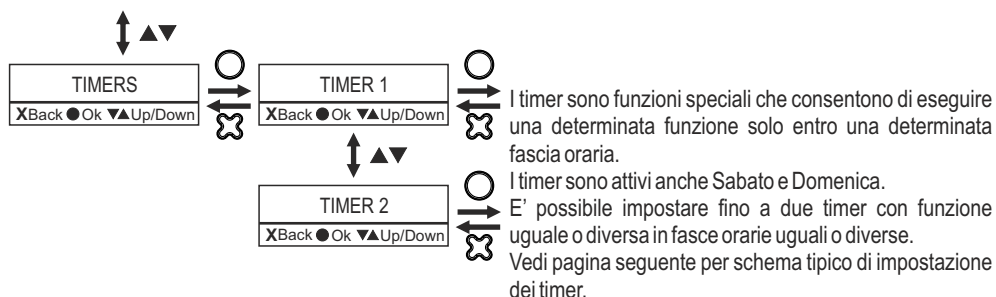

18 - MENU AVANZATE

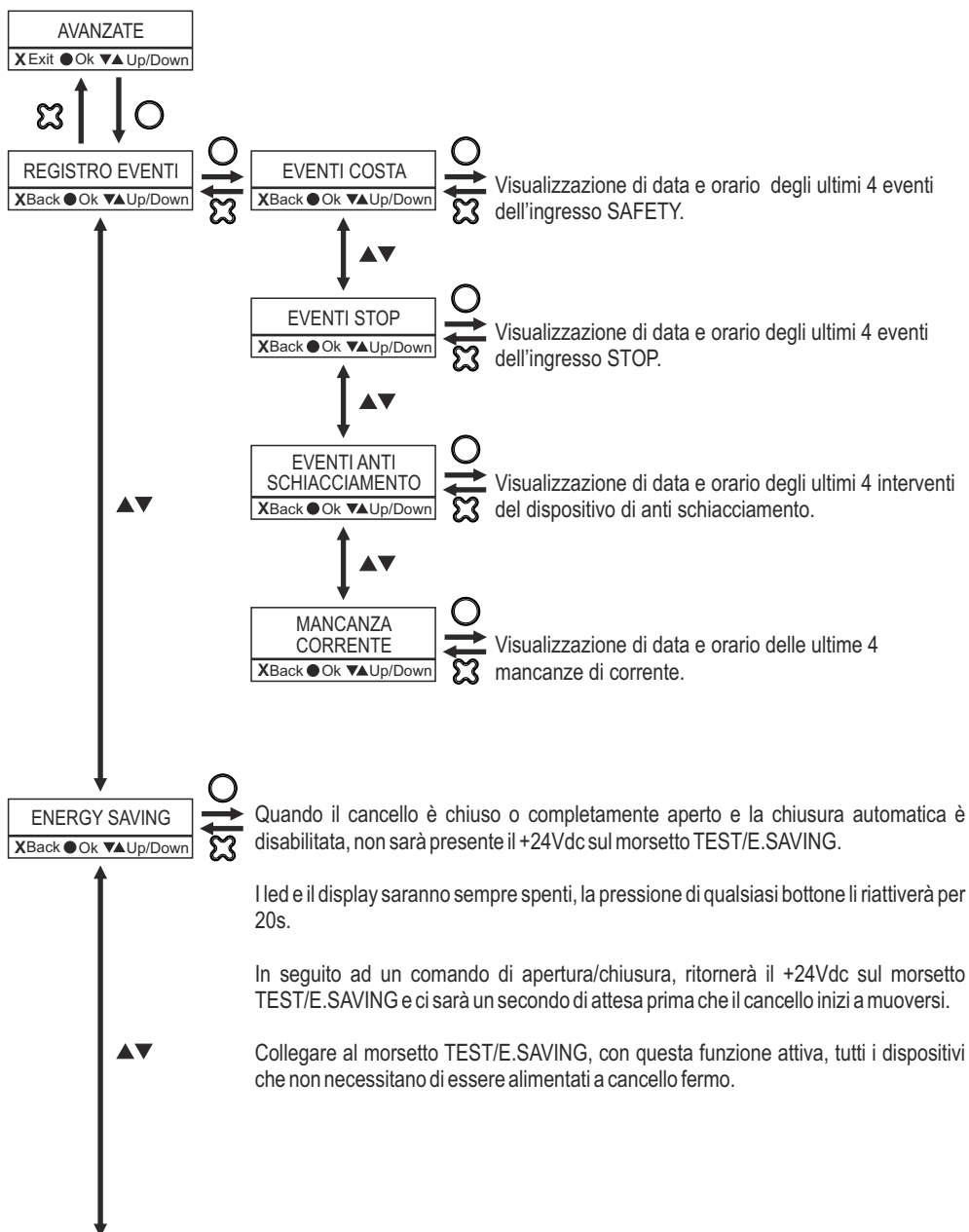

IT

18 - MENU AVANZATE



Funzioni disponibili:

PEDONALE:

Il morsetto PED funziona come ingresso N.O. per eseguire la manovra PEDONALE.

CHIUDI:

Il morsetto PED funziona come ingresso N.O. per eseguire il comando di CHIUSURA:

Funzionamento in risposta al comando di START:

- Cannello chiuso → ININFLUENTE
- Durante l'apertura → CHIUDE
- Cannello aperto → CHIUDE
- Durante la chiusura → ININFLUENTE



Funzioni disponibili:

LUCE SPIA:

Contatto sincronizzato col lampeggiante quando il cancello è in movimento.

Contatto chiuso quando il cancello non è completamente chiuso.

Contatto aperto quando il cancello è completamente chiuso.

RIPETITORE START:

In seguito alla ricezione, dal ricevitore a bordo scheda, di un comando di START, il contatto SPIA-SPIA si chiuderà per 1s.

USCITA TX 1: In seguito alla ricezione di un comando del tasto 1 del TX, il contatto SPIA-SPIA si chiuderà per 1s.

USCITA TX 2: In seguito alla ricezione di un comando del tasto 2 del TX, il contatto SPIA-SPIA si chiuderà per 1s.

USCITA TX 3: In seguito alla ricezione di un comando del tasto 3 del TX, il contatto SPIA-SPIA si chiuderà per 1s.

USCITA TX 4: In seguito alla ricezione di un comando del tasto 4 del TX, il contatto SPIA-SPIA si chiuderà per 1s.

18 - MENU AVANZATE

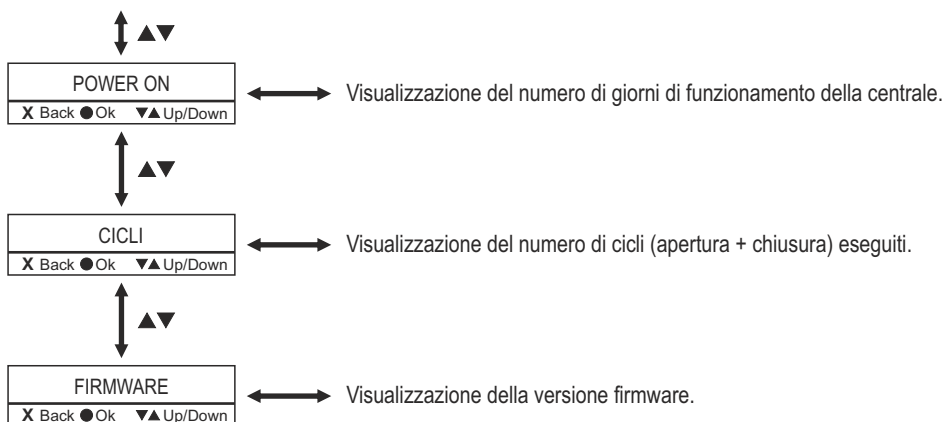

19 - FACTORY RESET

La procedura di factory reset consente di ripristinare tutti i parametri e le impostazioni ai valori di default. I radiocomandi memorizzati non saranno cancellati.

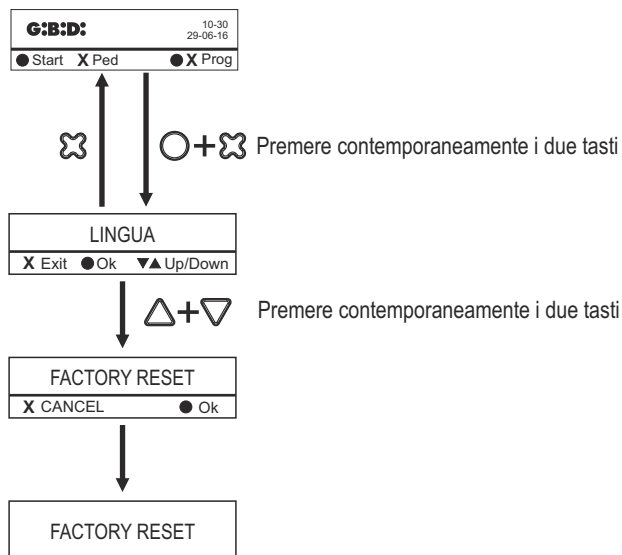

IT

20 - VERIFICHE FINALI

- Verificare i collegamenti elettrici: un collegamento errato può risultare dannoso sia per l'apparecchiatura che per l'operatore.
- Verificare la corretta posizione dei finecorsa.
- Prevedere sempre i fermi meccanici in apertura e chiusura.
- Verificare il corretto funzionamento delle fotocellule e dei dispositivi di sicurezza.
- Verificare che i motori siano bloccati e pronti per il funzionamento.
- Rimuovere eventuali ostacoli nel raggio d'azione del cancello.
- Verificare il corretto funzionamento dell'automazione.

21 - RIEPILOGO SEGNALAZIONI ANOMALIE DA LAMPEGGIATORE

Dispositivo	Segnalazione Lampeggiante
Finecorsa assenti o mal posizionati.	7 lampeggi veloci
Errore lettura encoder.	6 lampeggi veloci
Procedura di apprendimento non eseguita.	5 lampeggi veloci
Test fotocellule fallito o fotocellule intercettate a riposo in presenza di comando di START con ingresso PHOTO abilitato in apertura.	4 lampeggi lenti
Morsetti SAFETTY o STOP non OK prima del moto	3 lampeggi lenti
Test morsetto SAFETY fallito	2 lampeggi lenti
Test morsetto STOP fallito	1 lampeggio lento

Grazie per avere scelto GIBIDI.



LEGGERE ATTENTAMENTE QUESTO MANUALE PRIMA DI PROCEDERE ALL'INSTALLAZIONE.

AVVERTENZE:

Questo prodotto è stato collaudato in G.I.B.I.D.I. verificando la perfetta corrispondenza delle caratteristiche alle direttive vigenti. G.I.B.I.D.I. S.r.l. si riserva la facoltà di modificare i dati tecnici senza avviso, in funzione dell'evoluzione del prodotto.

SMALTIMENTO: G.I.B.I.D.I. consiglia di riciclare i componenti in plastica e di smaltire in appositi centri abilitati i componenti elettronici, evitando di contaminare l'ambiente con sostanze inquinanti.



Dichiarazione di conformità CE

Il fabbricante:

GI.BI.DI. S.r.l.

Via Abetone Brennero, 177/B,
46025 Poggio Rusco (MN) ITALY

dichiara che i prodotti:

APPARECCHIATURA ELETTRONICA SE24

sono conformi alle seguenti Direttive CEE:

- **Direttiva LVD 2006/95/CE e successive modifiche;**
- **Direttiva EMC 2004/108/CE e successive modifiche;**

e che sono state applicate le seguenti norme armonizzate:

- **EN60335-1,**
- **EN61000-6-2, EN61000-6-3**

Data 15/06/2020

Il Rappresentante Legale
Michele Prandi



UK

1 - TECHNICAL CHARACTERISTICS

Control unit	SE24 / AS05860
Type	Electronic control unit for the automation of a sliding gate with 24Vdc motor
Power supply	230 Vac single-phase 50/60 Hz
No. of motors	1
Motor power supply	24 Vdc
Flashing light	24 Vdc 10W max
Warning light	Clean contact, max. external power supply 24Vac/dc 400mA
Accessory and safety device power supply	24 Vdc 4W max total
Radio receiver	on board (max. 50 transmitters)
Operating temperature	-20°C +60°C
Max. leaf length	6m
Type of battery suggested	GIBIDI BATTERIES KIT

2 - TECHNICAL CHARACTERISTICS / FUNCTIONS

- Programming by textual display.
- Red warning led of N.C. contacts (photo, closing limit switch, opening limit switch, safety, stop) and 8K2 (safety, stop).
- Green warning led of N.O. contacts (start and ped).
- Learning of the automatic operating time, with simplified procedure.
- Radio receiver on board that can store up to 50 transmitters.
- START and PED buttons on board.
- Safety test made before opening and closing movement.
- Slow down in opening and closing .
- Stop and motion inversion after the intervention of safety devices.
- Amperometric reading of motor absorption for the anti-crushing function, both during normal operation and in slow mode.
- Programming of automatic reclosing and pause time.
- Pedestrian operation with adjustable opening.
- Presetting for use with backup batteries (GIBIDI BATTERIES KIT) .
- Checking of batteries charging. During the operation with batteries, an acoustic signal synchronized with the flashing light will be enabled. When the batteries are almost exhausted, after an opening command the gate will open and remain open. In case the batteries are not charged enough, the gate will not open.
- Photocells active during closing or during opening and closing.
- Adjustment of motor SPEED and SLOW DOWN.
- Operating logics: Condominium - Step by Step - Step by Step with Stop -Dead Man.
- Energy saving.
- Soft-Start and Soft-Stop to limit mechanical shocks.
- 1 input for 8K2 or NC safety device.
- 1 input selectable as safety device (8K2 or NC) or STOP (8K2 or NC).

3 - INSTALLATION WARNINGS

- Before proceeding with the installation, it is necessary to fit a differential magnetothermal switch with a maximum capacity of 10A upstream of the system. The switch must guarantee an omnipolar separation of the contacts, with an opening distance of at least 3 mm.
- To prevent possible interferences, differentiate and always keep the power cables (min. section 1,5mm²) separate from the signal cables (min. section 0,5mm²).
- Make the connections referring to the following tables and to control unit screen-print. Be extremely careful to connect in series all the devices that are connected to the same N.C. (normally closed) input and in parallel all the devices that share the same N.O. (normally open) input.
- An incorrect installation or improper use of the product may compromise system safety.
- Keep all the materials contained in the packaging away from children, since they pose a potential hazard.
- The manufacturer declines all responsibility for improper functioning of the automated device, if the original components and accessories suitable for specific application are not used.
- When the installation is completed, always carefully check the proper functioning of the system and the devices used.
- This instruction manual addresses professionals qualified to install "live equipment" and therefore requires a good technical knowledge and installation in compliance with the regulations in force.
- Maintenance must be carried out by qualified personnel.
- Before carrying out any cleaning or maintenance operation, disconnect the control unit from the mains.
- The control unit described in this document may only be used for the purpose for which it was designed.
- Check the intended end use and take all the necessary safety precautions.
- The use of the products for purposes different from the intended use has not been tested by the manufacturer and is therefore on full responsibility of the installer.
- Mark the automated device with visible warning plates.
- Warn the user that children or animals should not play or stand near the gate.
- Appropriately protect the dangerous points (for example using a sensitive edge).

4 - WARNING FOR THE USER

In the event of an operating fault or failure, cut the power upstream of the control unit and call the technical service. Periodically check safety devices functioning. Any repairs must be carried out by specialized personnel using original and certified materials.

The product may not be used by children or persons with reduced physical, sensorial or mental capacities, or lacking experience and knowledge, unless appropriately instructed. Do not access the circuit board for adjustments and/or maintenance.



WARNING: IMPORTANT SAFETY INSTRUCTIONS.

It is important for the safety of persons to follow these instructions.
Keep this instruction manual.

UK

5 - ELECTRICAL CONNECTIONS: TERMINAL BOARDS

Terminal	Position	Signal	Description
M1	1	0 Vac	0 Vac input.
	2	24 Vac	24 Vac input.
	3	MOTOR	24Vdc motor output.
	4	MOTOR	24Vdc motor output.
	5	+SK BAT	Positive connection to the BATTERY CHARGER BOARD.
	6	-SK BAT	Negative connection to the BATTERY CHARGER BOARD.
M2	7	+24Vdc	Power supply +24Vdc external accessories (photocells, radio, etc.).
	8	+24Vdc TEST / ENERGY SAVING	Power supply +24Vdc for external safety devices subjected to TEST or ENERGY SAVING.
	9	COM	Common INPUT - OUTPUT.
	10	SPIA	Clean contact N.O. programmable, needs external power supply, contact max.l capacity 400mA 24Vac/dc.
	11		See chapter 18 for operation and setting.
	12	LAMP	Flashing light output 24V 10W max (slow blinking in opening, off with gate open, fast blinking in closing); it can also be connected to the BATTERY CHARGER BOARD.
M3	13	SAFETY	SAFETY DEVICES input programmable 8K2 or NC. After the intervention of safety device, the control unit stops the motion and inverts it. The third intervention in succession determines the stop of the motion and the control unit waits for some commands.
	14	STOP / SAFETY	Programmable STOP/SAFETY DEVICES 8K2 or NC input.
	15	PHOTO	PHOTOCELL input (N.C.).
	16	COM	Common INPUT - OUTPUT.
	17	COM	Common INPUT - OUTPUT.
	18	PED	PEDESTRIAN input (N.O.) The pedestrian manoeuvre is made after the closing of this contact. The operation logic of the pedestrian manoeuvre is AUTOMATIC (not modifiable).
	19	START	START (N.O.) input.
	20	COM	Antenna braid input.
	21	ANT	Antenna signal input.
E1	Motor ENCODER connector. DO NOT TOUCH.		

MAX
160mA
TOTAL

6 - PROTECTION FUSES

Position	Value	Type	Description
F1	10A	FAST	It protects the control unit.

7 - BUTTONS

- During the programming it means OK/CONFIRMATION.
- During normal operation it has START function.

- When the motor is not running, if you push them at the same time, they allow to enter the menus for the setting of operation parametres.

- During the programming they allow to scroll the menus or the available options.
- After entering the menus, if you push them at the same time for 4s, they allow to acceded to FACTORY RESET procedure.

- During the programming it means BACK/DELETE.
- During normal operations it has PEDESTRIAN function.

8 - SIGNALLING LEDs

NAME	Colour	Description
START	GREEN	It's on when the START command is enabled from the terminal board or the receiver.
BATT	RED	On, during the operation with batteries only.
FCA	RED	Always on, it turns off when the opening limit switch is intercepted.
FCC	RED	Always on, it turns off when the closing limit switch is intercepted.
PED	GREEN	It turns on when PED command is activated from the terminal board or the receiver.
PHOTO	RED	Always on, it turns off when PHOTO terminal contact is open.
SAF	RED	Always on, it turns off when an incorrect value on SAFETY terminal is detected.
STOP	RED	Always on, it turns off when an incorrect value on STOP terminal is detected.



WARNING:

Signalling LED will be visible at rest only if ENERGY SAVING is DISABLED

UK

9 - ACCESS TO THE MENUS

When the motor is not running, if you push buttons   at the same time, you can access to the menus for operation parameters setting.

The default values of the different parameters in following paragraphs are underlined.

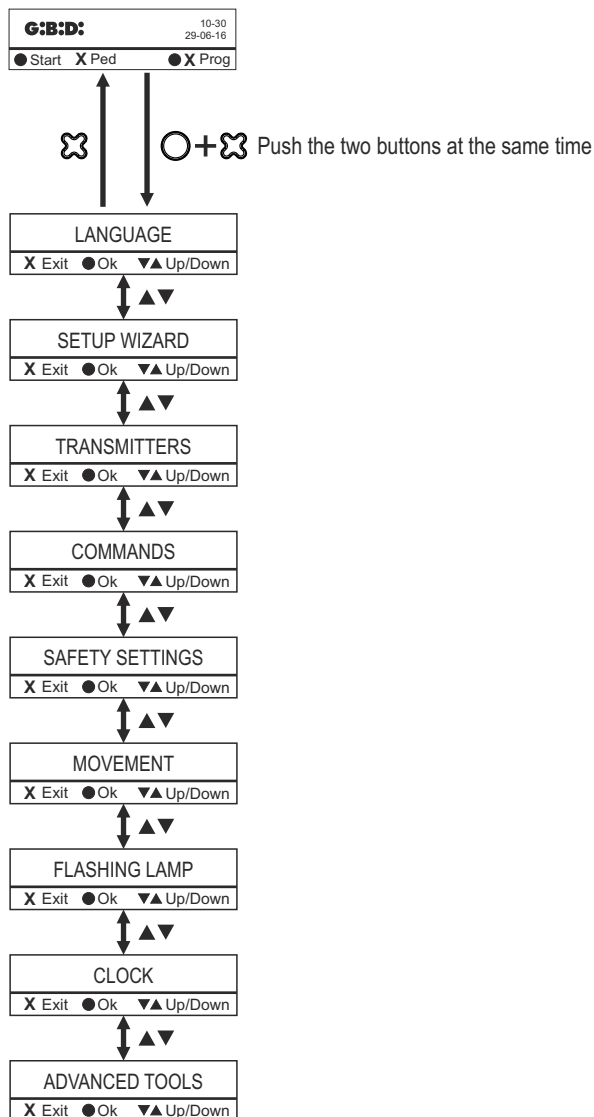

10 - LANGUAGE MENU

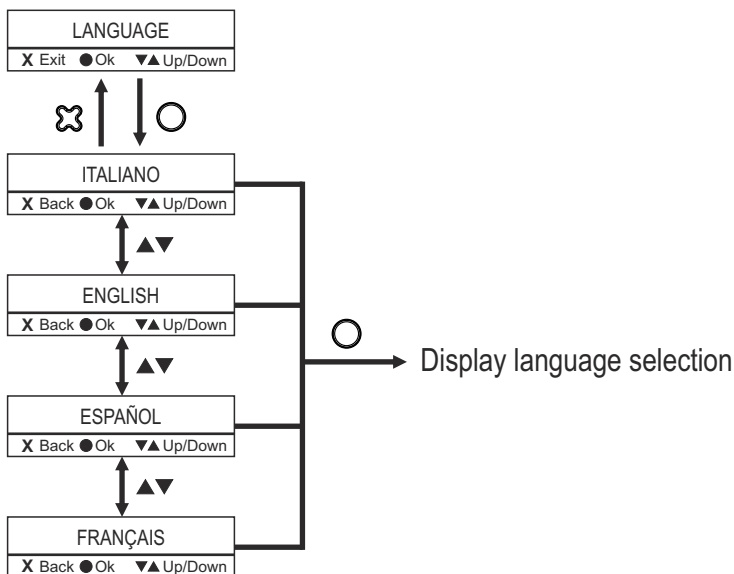

11 - SETUP WIZARD MENU

Setup wizard is a guided and simplified procedure for the first setup of the system after having completed the mechanical and electrical installation.

We suggest to always run this procedure before proceeding with more adjustments.

This procedure allows to:

- Enable the possible safety devices installed.
- Check and automatically correct the opening direction without intervene on motor cables.
- Check and automatically correct the right disposition of the limit switches.
- Run the travel learning.
- Run the anti-crushing threshold learning.

During travel and anti-crushing threshold learning, the intervention of safety devices or common inputs activation determine the non success of the procedure, that you must repeat.

At the end of Setup Wizard, the system is ready for base use.

UK

12 - TRANSMITTERS MENU

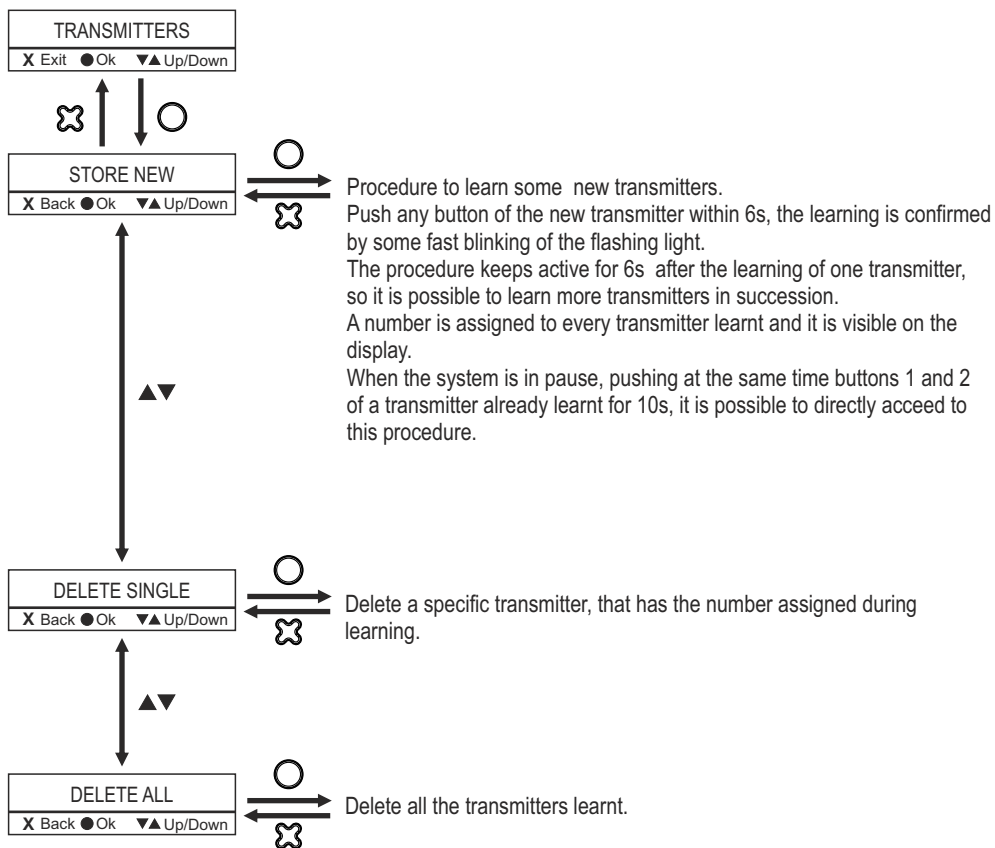

13 - COMMANDS MENU

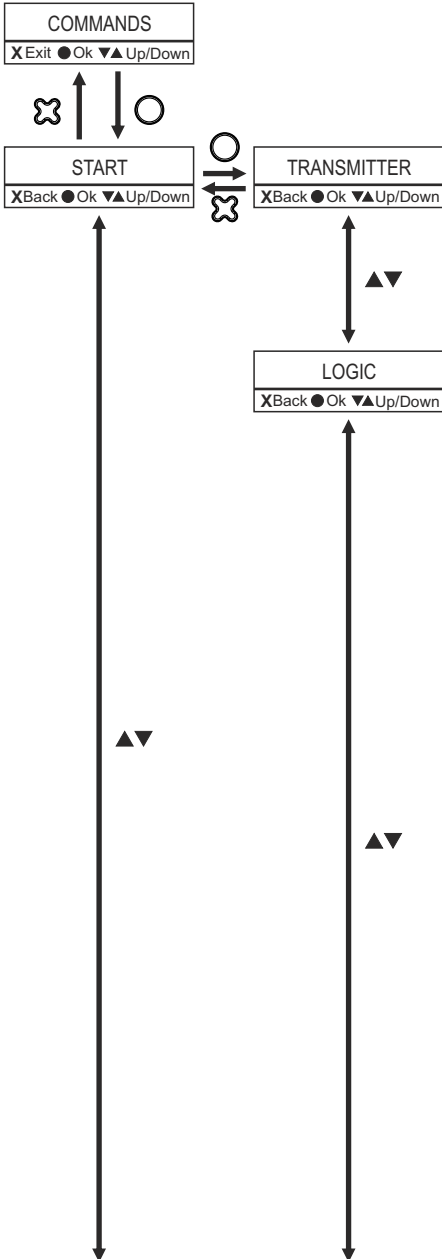

- BUTTON 1:** START command on button 1.
BUTTON 2: START command on button 2.
BUTTON 3: START command on button 3.
BUTTON 4: START command on button 4.

Selection of the operation logic of «START» command.

STEP-BY-STEP logic**Operation in reply to START command:**

- Gate closed → OPEN
- During opening → CLOSE
- Gate open → CLOSE
- During closing → OPEN

STEP-BY-STEP WITH STOP logic**Operation in reply to START command :**

- Gate closed → OPEN
- During opening → STOP
- Gate open → CLOSE
- During closing → STOP
- After a STOP → inverts the motionL

AUTOMATIC logic**Operation in reply to START command:**

- Gate closed → OPEN
- During opening → IRRELEVANT
- Gate open → Recharges the automatic closing time if the automatic reclosing is enabled, otherwise closes.
- During closing → OPEN

DEAD MAN logic**Operation:**

- If Start button is held down: OPEN
- If Pedestrian button is held down: CLOSE
- SAFETY , PHOTO inputs will not be active.
- STOP will be active.
- Not manageable with transmitter.

14 - SAFETY DEVICES MENU

SAFETY SETTINGS

XExit ●Ok ▼▲Up/Down



PHOTOCELLS

XBack ●Ok ▼▲Up/Down



MODE

XBack ●Ok ▼▲Up/Down

**PHOTOCELLS ACTIVE IN CLOSE:**

PHOTO input active only during closing phase.

Stop the motion and inverts completely opening.

If intercepted in pause, it charges the pause time again.

PHOTOCELLS ACTIVE IN CLOSE AND OPEN:

PHOTO input active in opening and closing.

When the photocell is intercepted, both in opening and closing, the gate motion is blocked as long as the same photocell has not been released.

Then there is always an opening phase.

If intercepted in pause, it charges the pause time again.

OFF: Photocells disabled.

DEVICE TEST

XBack ●Ok ▼▲Up/Down

**ON:**

At movement command of the gate (START, OPENING, CLOSING, ETC) the power supply is cut off from the transmitters for 1 s and then given again to verify its correct operation.

If the test fails, an anomaly is signalled by some blinking of the flashing light, see chapter 21.

It is necessary to feed only the transmitters by the terminal 8.

With this function enabled, there will be a delay between the opening/closing command and the motor activation.

OFF: Test disabled

UK

14 - SAFETY DEVICES MENU

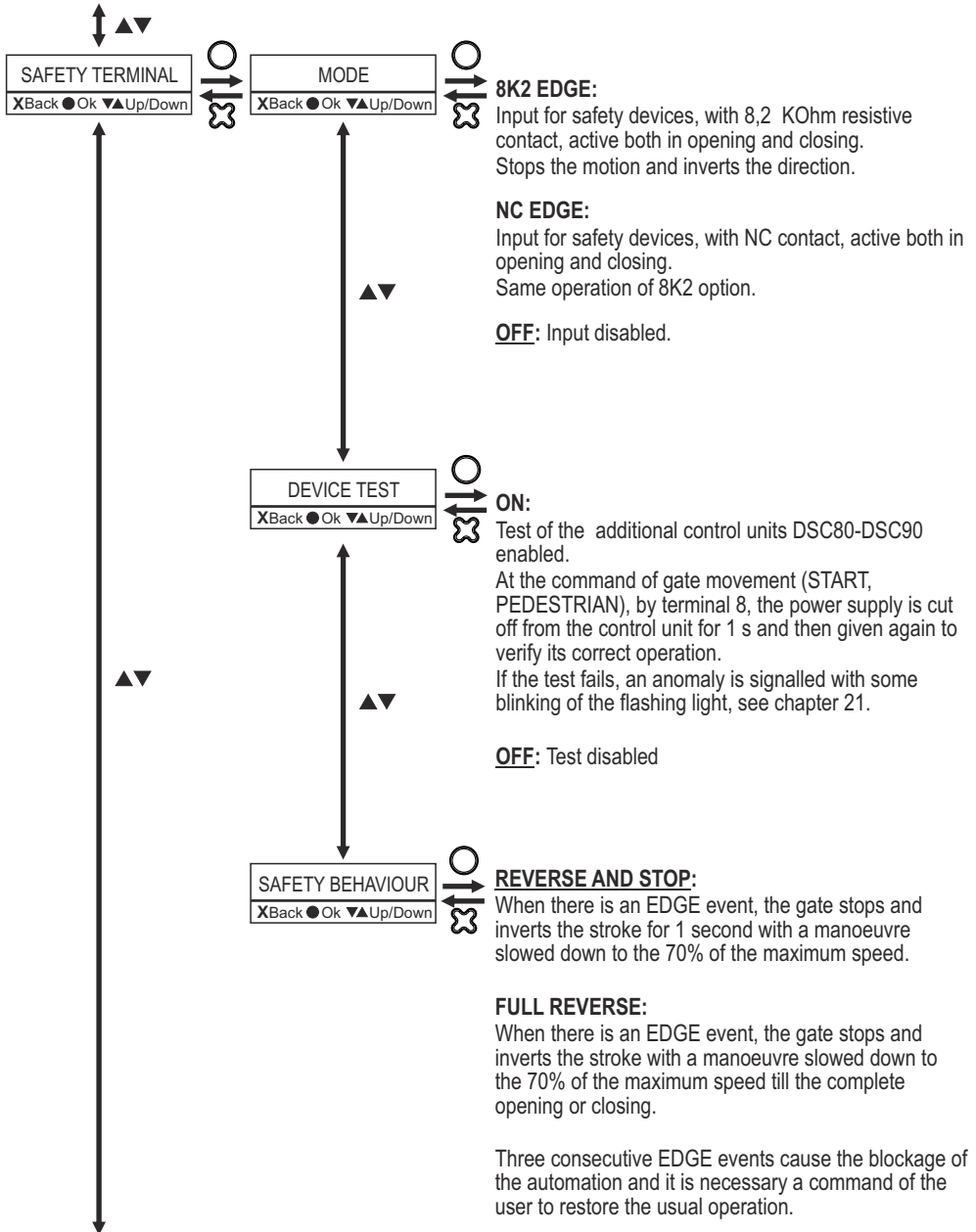

14 - SAFETY DEVICES MENU

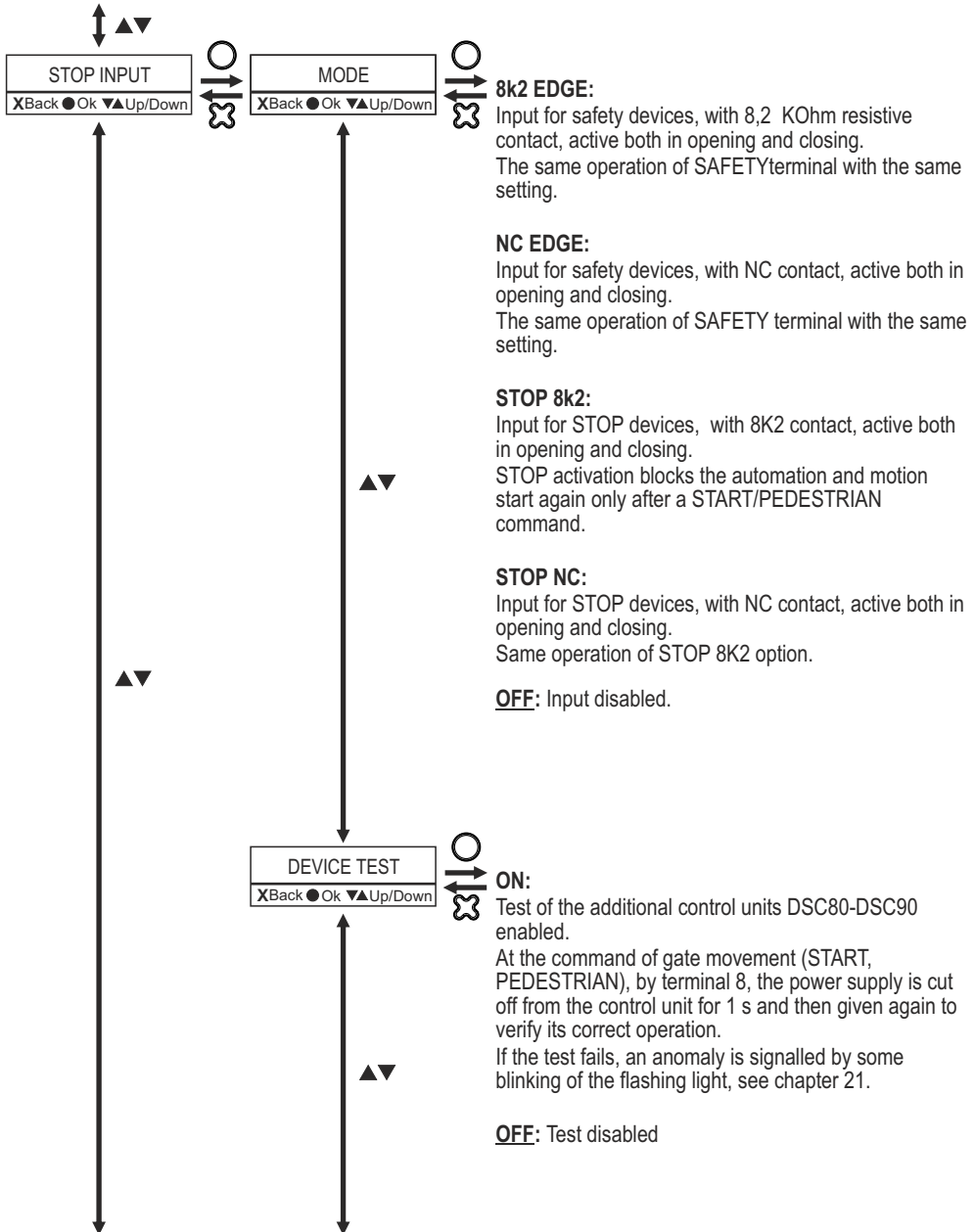

UK

14 - SAFETY DEVICES MENU

**REVERSE AND STOP:**

When there is an EDGE event, the gate stops and inverts the stroke for 1 second with a manoeuvre slowed down to the 70% of the maximum speed.

FULL REVERSE:

When there is an EDGE event, the gate stops and inverts the stroke with a manoeuvre slowed down to the 70% of the maximum speed till the complete opening or closing.

Three consecutive EDGE events cause the blockage of the automation and it is necessary a command of the user to restore the usual operation.

IRRELEVANT SETTINGS IF THE TERMINAL IS SET AS STOP



14 - SAFETY DEVICES MENU

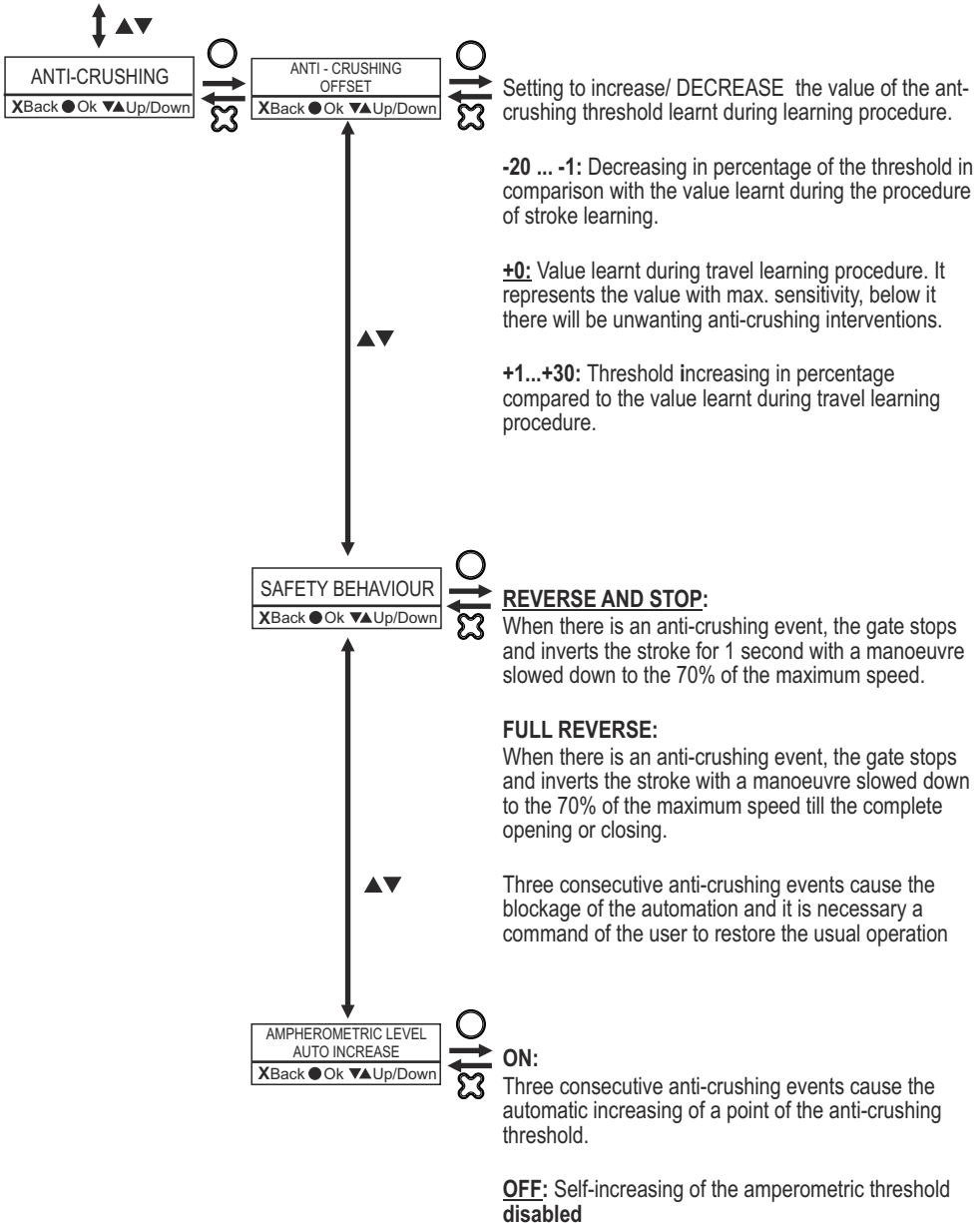

UK

15 - MOVEMENT MENU

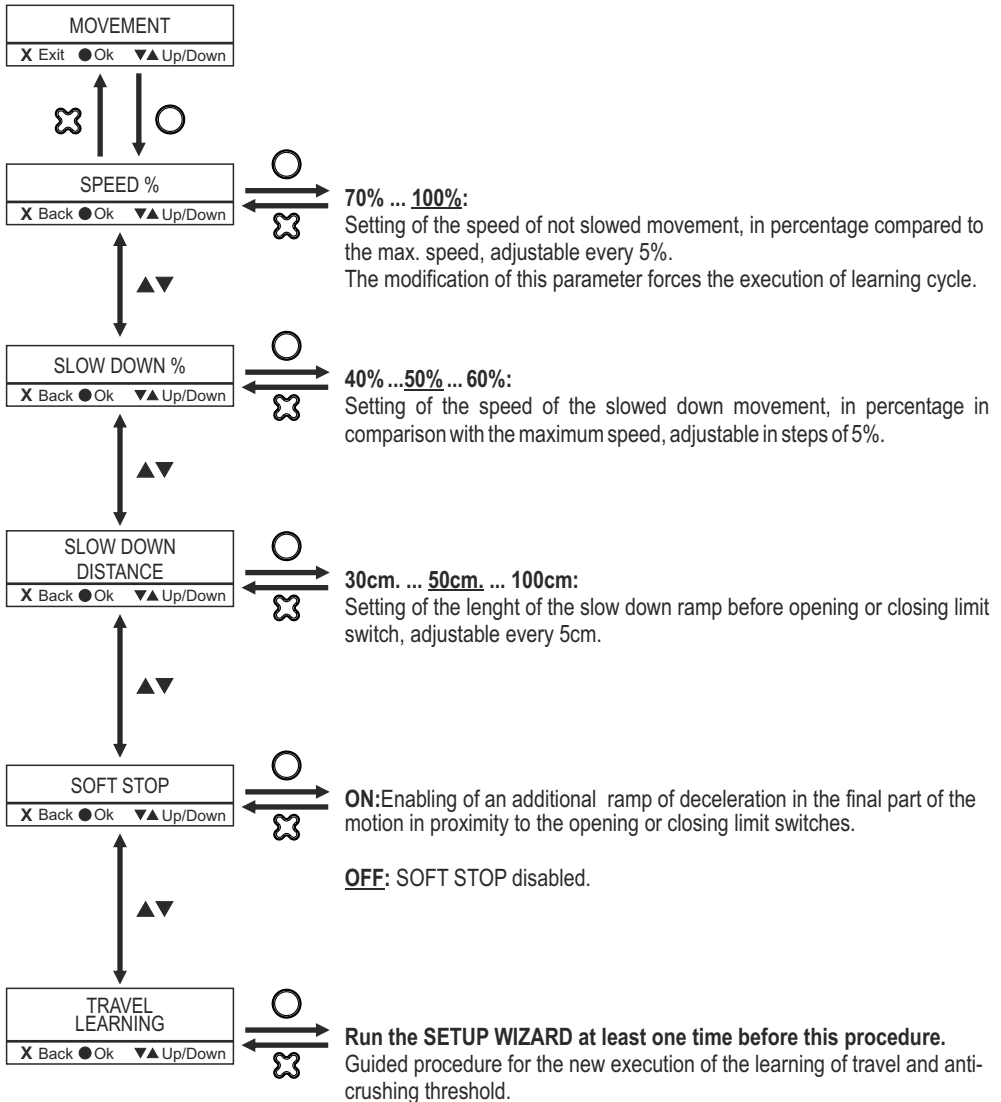

During the learning of travel and anti-crushing threshold, the intervention of safety devices or the activation of command inputs determines that the procedure has not been successful and it will be necessary to repeat it.

16 - BLINKING MENU

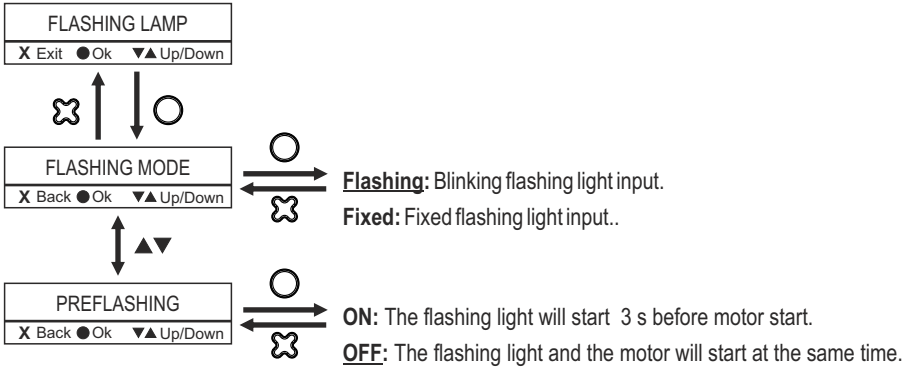

17 - CLOCK MENU

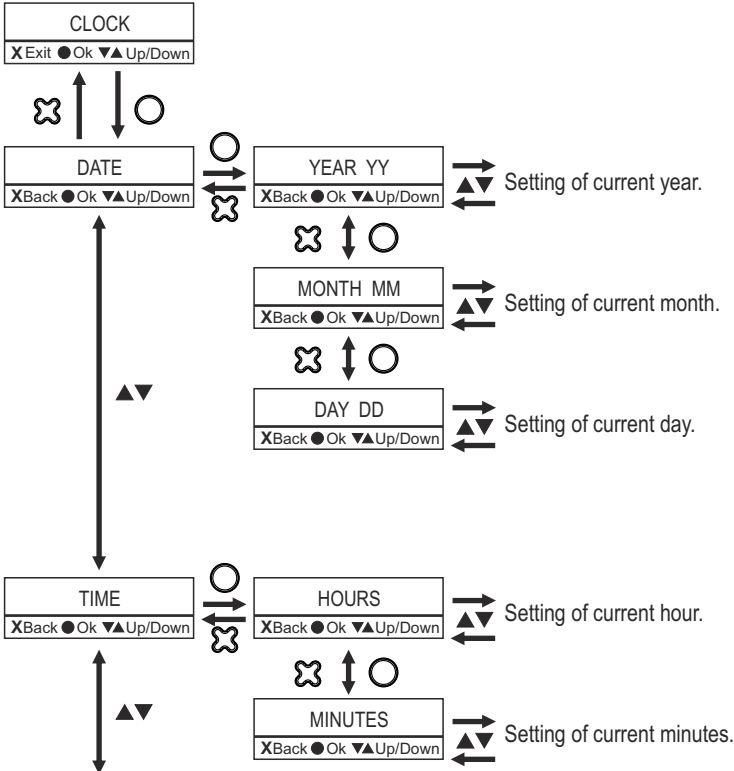

UK

17 - CLOCK MENU

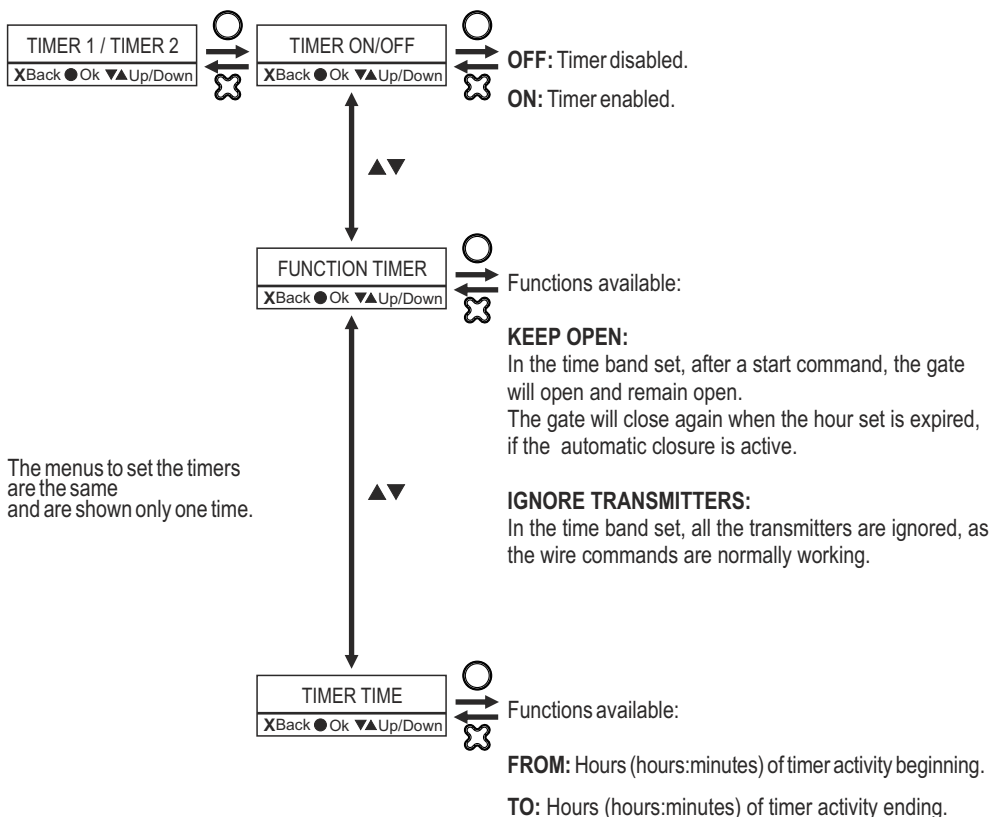
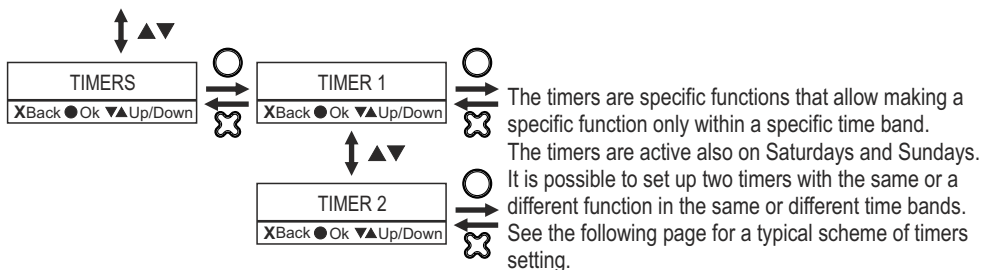

18 - ADVANCED MENU

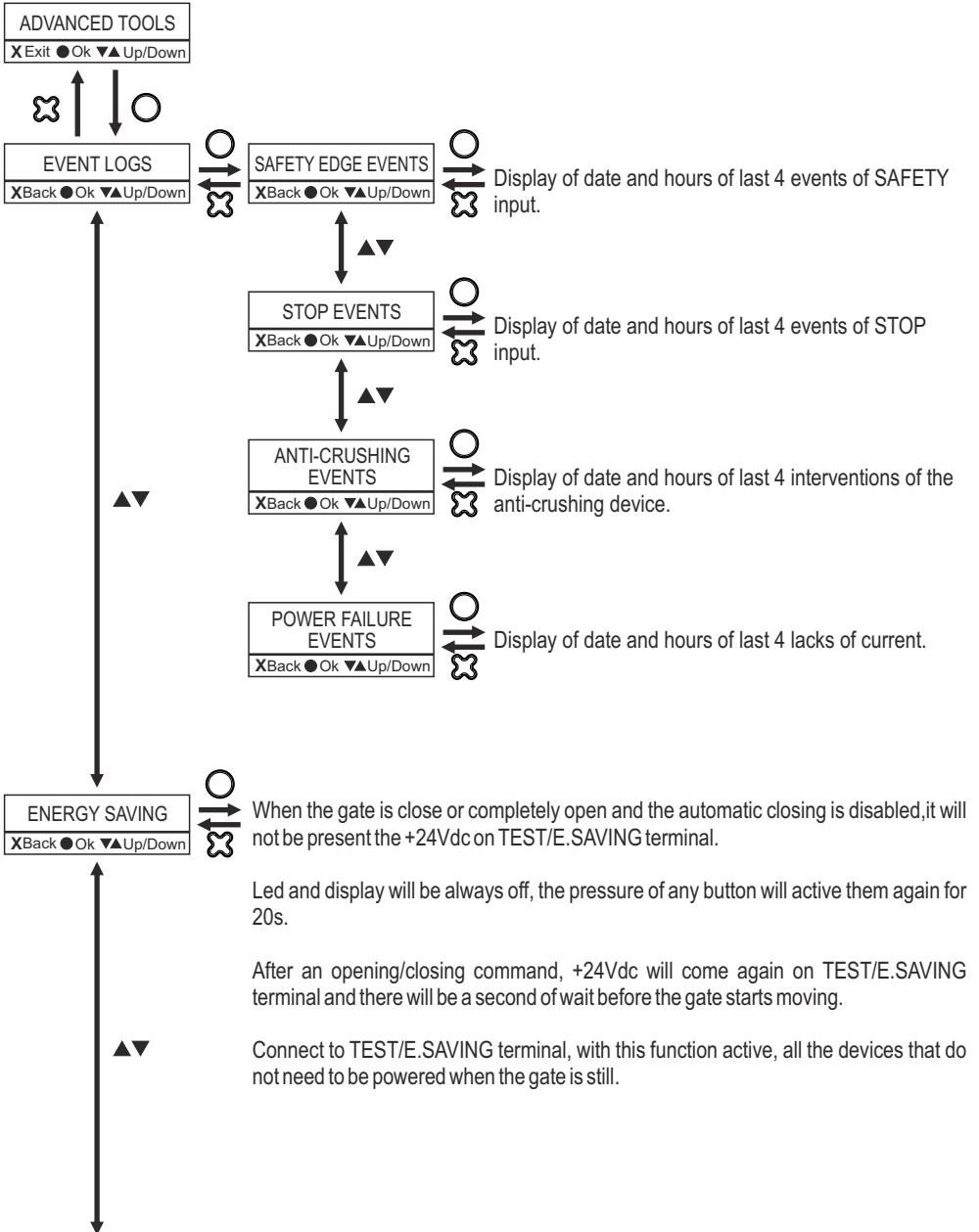

UK

18 - ADVANCED MENU

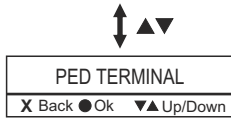

Functions available:

PEDESTRIAN:

PED terminal works as N.O. input to run the PEDESTRIAN manoeuvre.

CLOSE:

PED terminal works as N.O. input to run the CLOSING command:

Operation in reply to a START command:

- Gate close → IRRELEVANT
- During opening → CLOSE
- Gate open → CLOSE
- During closing → IRRELEVANT



Functions available:

WARNING LIGHT:

Contact synchronized with the flashing light when the gate is moving.
 Contact close when the gate is not completely closed.
 Contact open when the gate is completely closed.

START OUTPUT:

After receiving, from the receiver on the control unit, a START command, the WARNING LIGHT contacts will close for 1s.

TX BUTTON 1: After receiving a command of TX button 1, the contact INDICATOR LAMP-INDICATOR LAMP will close for 1s.

TX BUTTON 2: After receiving a command of TX button 2, the contact INDICATOR LAMP-INDICATOR LAMP will close for 1s.

TX BUTTON 3: After receiving a command of TX button 3, the contact INDICATOR LAMP-INDICATOR LAMP will close for 1s.

TX BUTTON 4: After receiving a command of TX button 4, the contact INDICATOR LAMP-INDICATOR LAMP will close for 1s. .

18 - ADVANCED MENU

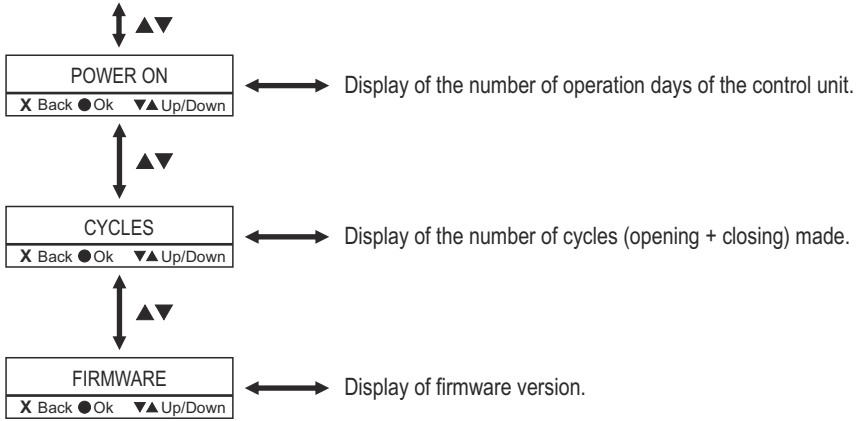

19 - FACTORY RESET

The procedure of factory reset allows restoring all the parameters and the setting to default values. The transmitters stored will not be deleted.

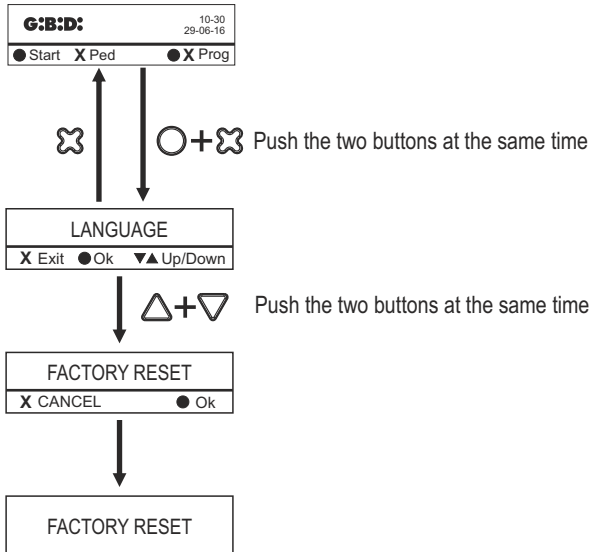

UK

20 - FINAL CHECKS

- Check the electrical connections: an improper connection may be harmful to both the control unit and the operator.
- Check the correct position of the limit switches.
- Always preset the mechanical stops in opening and closing.
- Check the correct operation of photocells and safety devices.
- Check that the motors are blocked and ready for the operation.
- Remove possible obstacles in the operating area of the gate.
- Check the correct operation of the automated device.

21 - SUMMARY OF SIGNALLING OF FLASHING LIGHT ANOMALIES

Device	Flashing light signalling
Limit switches absent or badly positioned	7 fast blinkings
Encoder reading error	6 fast blinkings
Learning procedure not made	5 fast blinkings
Photocells test failed or photocells intercepted at rest in presence of START command with PHOTO input enabled in opening	4 slow blinkings
SAFETY or STOP terminals not OK before the motion.	3 slow blinkings
SAFETY terminal test failed	2 slow blinkings
STOP terminal test failed	1 slow blinking

Thank you for choosing GIBIDI.



READ CAREFULLY THESE INSTRUCTIONS BEFORE PROCEEDING WITH INSTALLATION.

WARNINGS:

This product has been tested by G.I.B.I.D.I. for full compliance with the requirements of the directives in force. G.I.B.I.D.I. S.r.l. reserves the right to change the technical data without prior notice in relation to product development.

DISPOSAL: G.I.B.I.D.I. advises to recycle the plastic components and to dispose of them at special authorised centres for electronic components, thus protecting the environment from polluting substances.



Declaration of conformity CE

The manufacturer:

GI.BI.DI. S.r.l.

Via Abetone Brennero, 177/B,
46025 Poggio Rusco (MN) ITALY

declares that the products:

ELECTRONIC CONTROL UNIT SE24

are in conformity to the following CEE Directives:

- **Directive LVD 2006/95/CE and subsequent amendments;**
- **Directive EMC 2004/108/CE and subsequent amendments;**

and that the following harmonised standards have been applied:

- **EN60335-1,**
- **EN61000-6-2, EN61000-6-3**

Date 15/06/2020

The legal Representative
Michela Prandi



GIBIDI

GI.BI.DI. S.r.l.

Via Abetone Brennero, 177/B
46025 Poggio Rusco (MN) - ITALY
Tel. +39.0386.52.20.11
Fax +39.0386.52.20.31
E-mail: info@gibidi.com

Numero Verde: 800.290156

www.gibidi.com