

G:B:D:

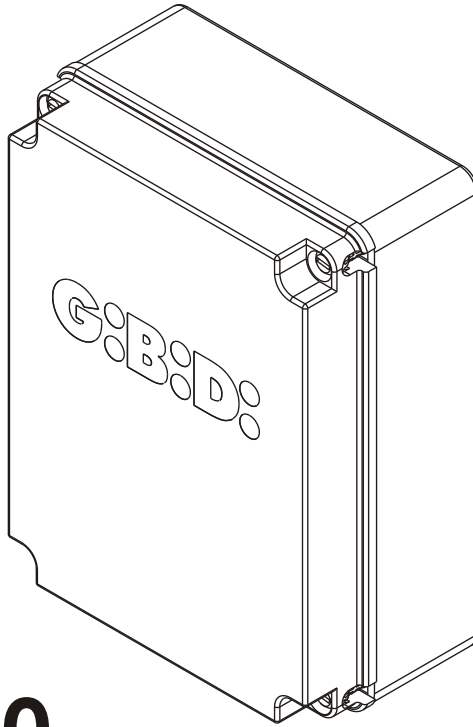

:SC380

CE

SC380 (AS05800 - AS05810)

Equipo electrónico
INSTRUCCIONES PARA LA INSTALACIÓN

ES

- Este producto ha sido testado por G.I.B.I.D.I., verificando la perfecta correspondencia de sus características a las normas vigentes.
- G.I.B.I.D.I. S.r.l. se reserva el derecho de modificar los datos técnicos sin previo aviso, en función de la evolución del producto.

 **LEER CON ATENCIÓN ESTE MANUAL ANTES DE PROCEDER CON LA INSTALACIÓN.**

ATENCIÓN

- El equipo es proveído sin puente para poder seleccionar la tensión de alimentación.
- Antes de alimentar el equipo es necesario hacer el puente sobre el borne M12 según la tensión de alimentación que se quiere utilizar.

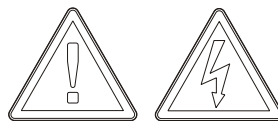
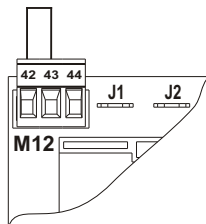
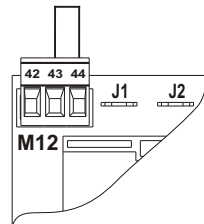
**230 Vac****380 Vac**

DIMENSIONS

1

(AS05810)

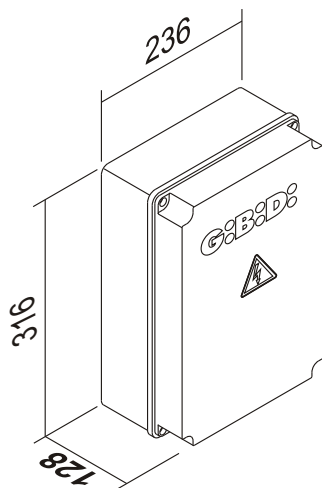

(AS05800)

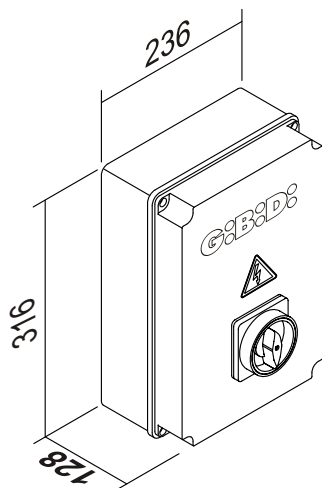

ES

INSTALLATION

2

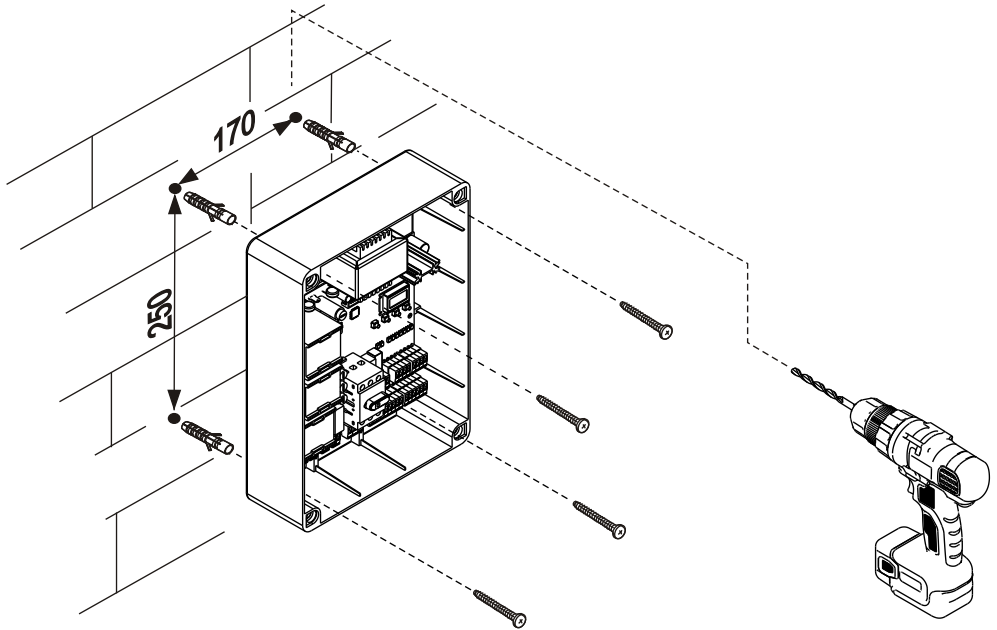

TRANSFORMER ELECTRICAL CONNECTIONS

3

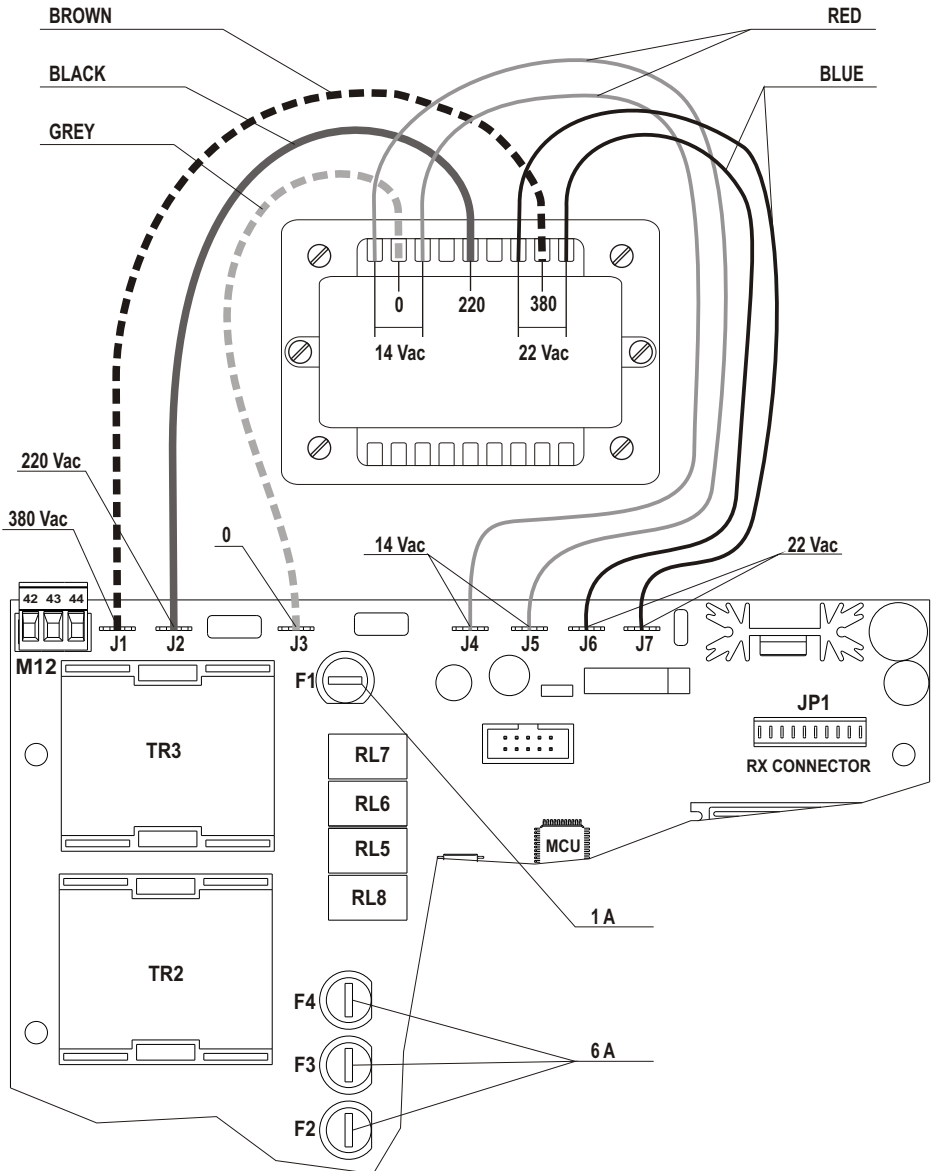

ES

ELECTRICAL CONNECTIONS (AS05810)

4

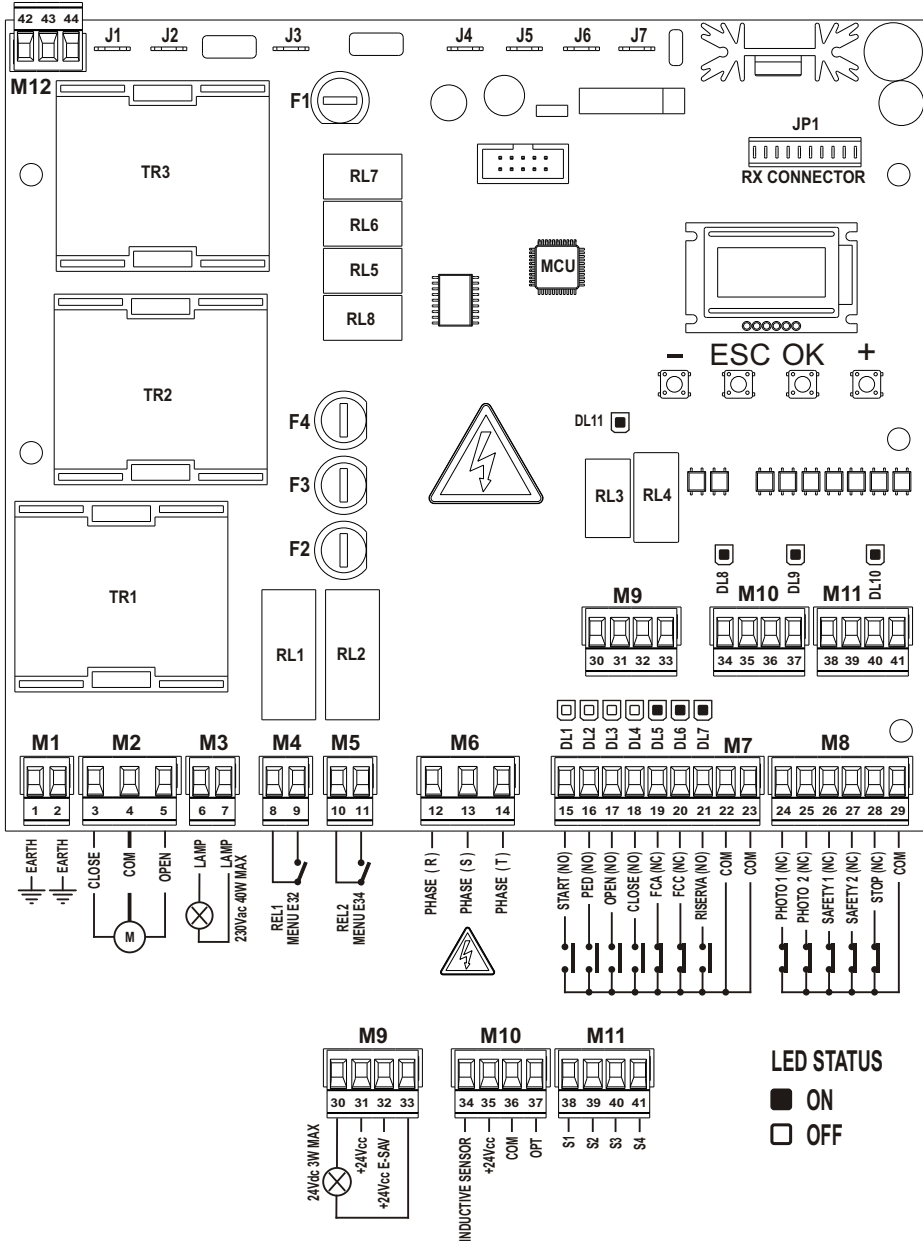

ELECTRICAL CONNECTIONS (AS05800)

5

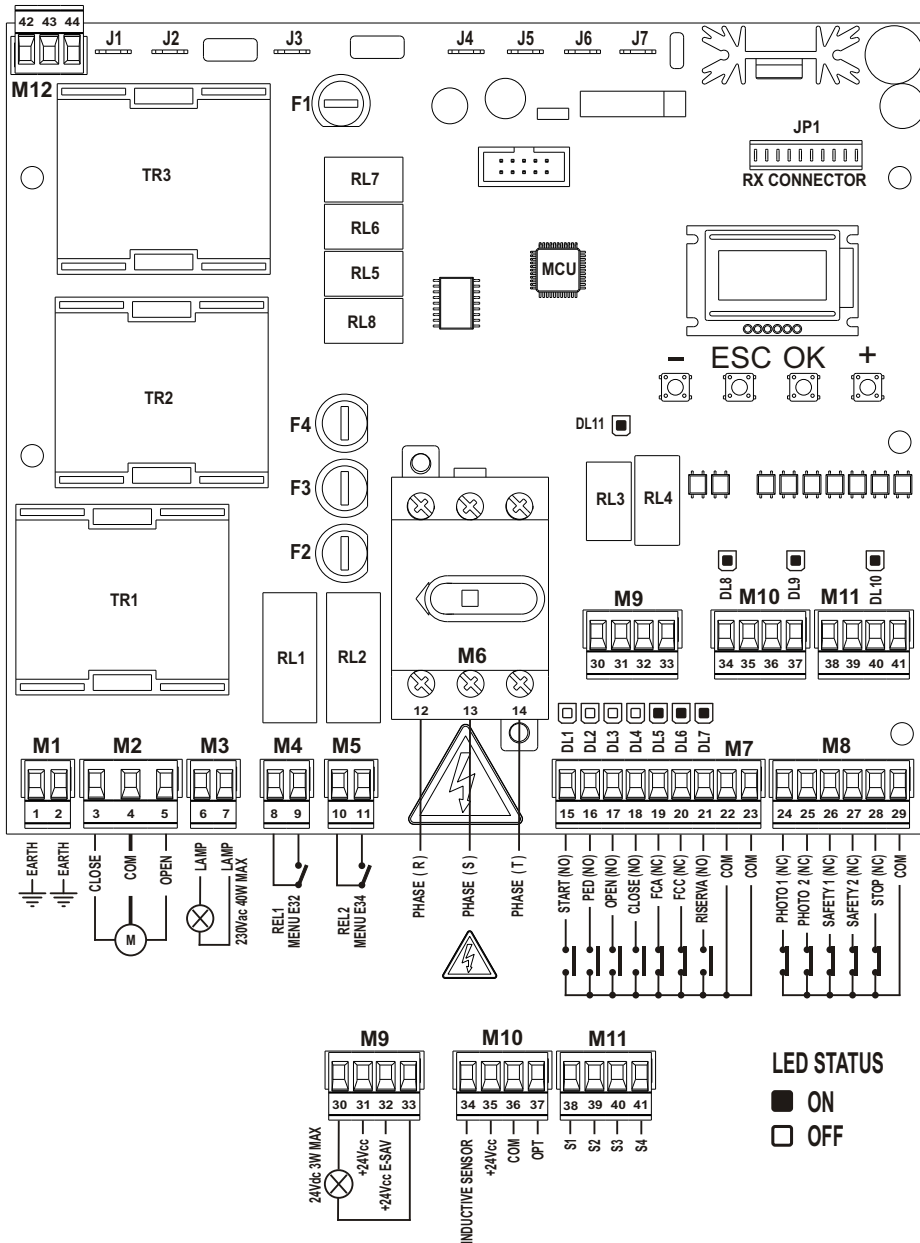

ES

380 Vac 3 PHASES POWER SUPPLY

6

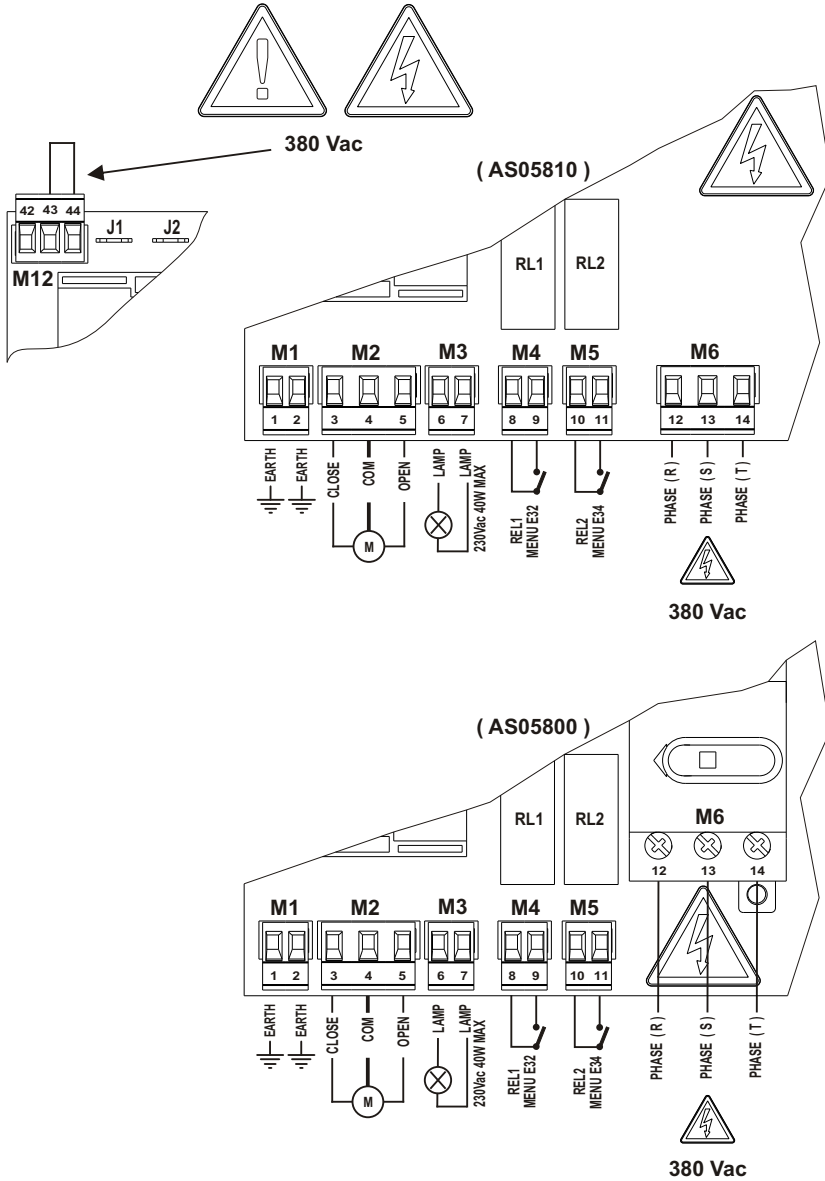

230 Vac 3 PHASES POWER SUPPLY

7

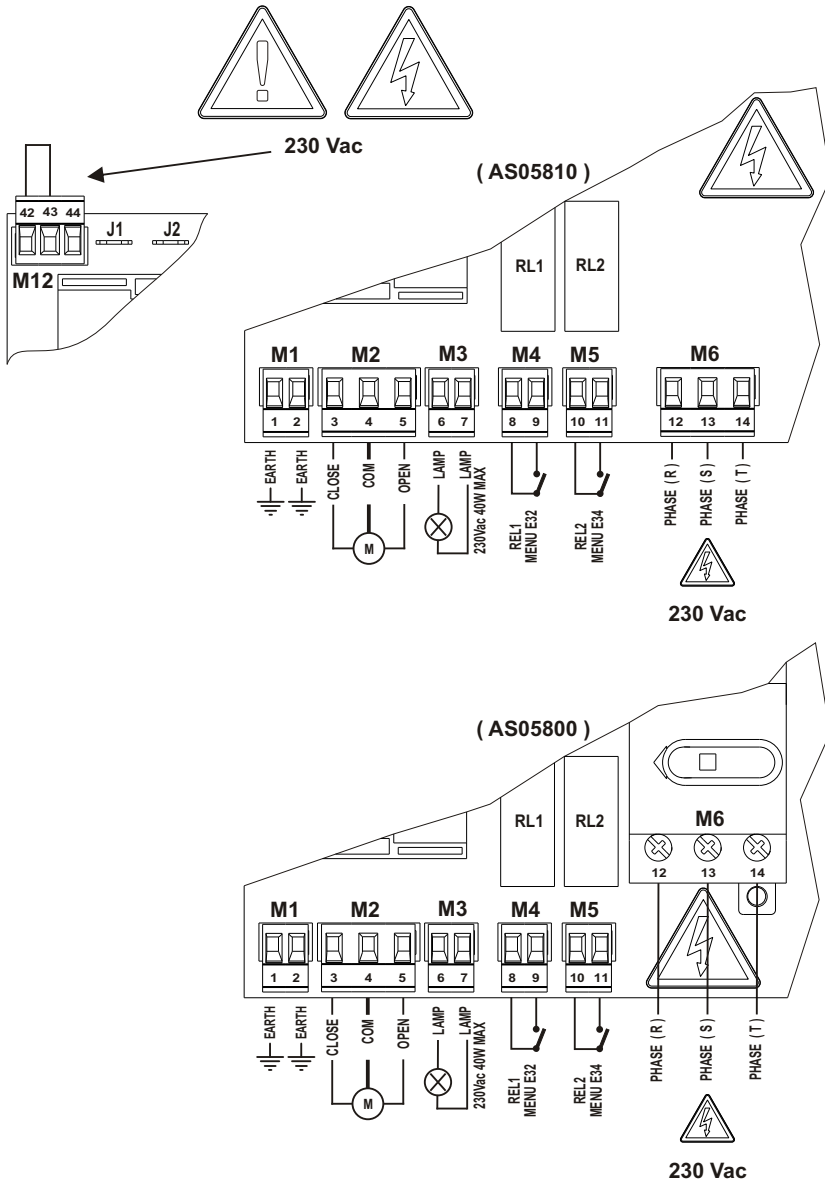

ES

230 Vac 1 PHASE POWER SUPPLY

8

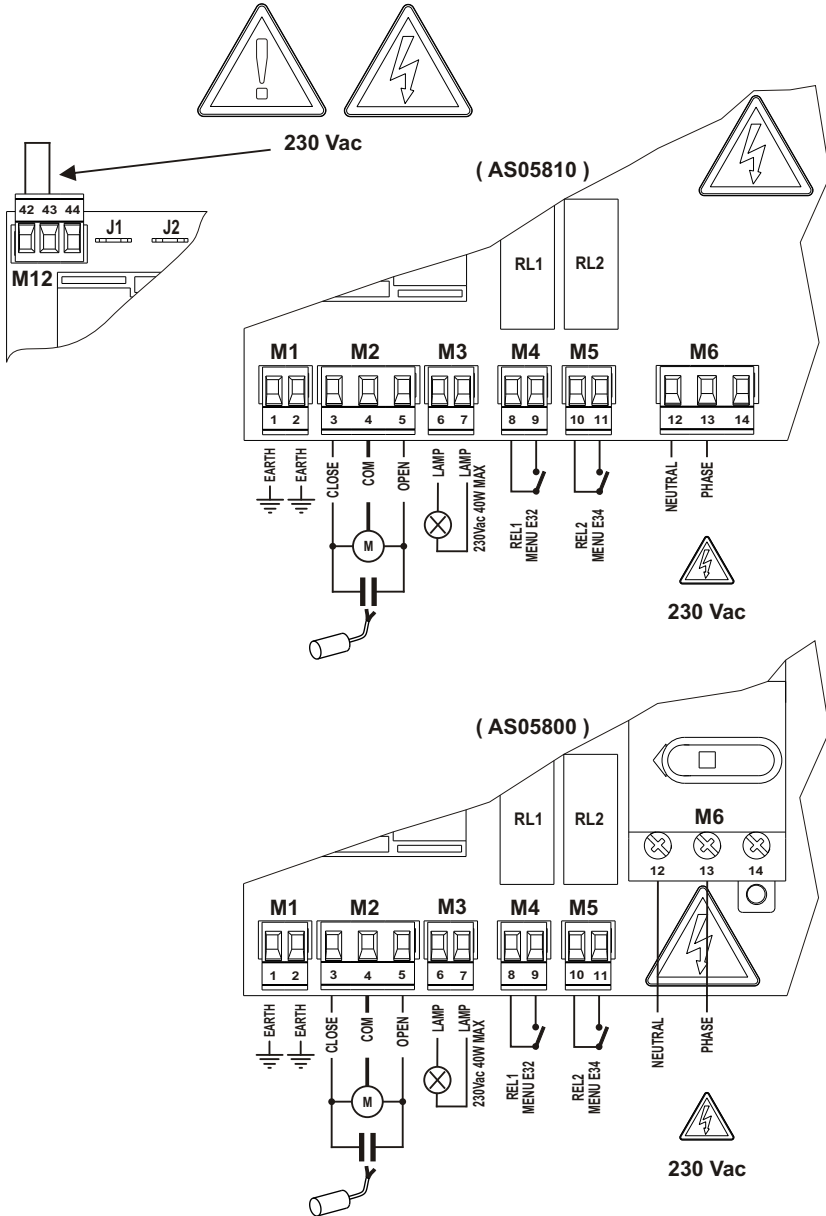

EARTH CONNECTION

9

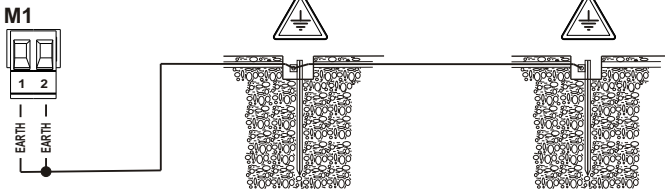

380 Vac 3 PHASES MOTOR CONNECTION

10

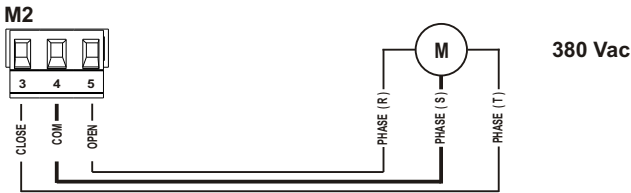

230 Vac 3 PHASES MOTOR CONNECTION

11

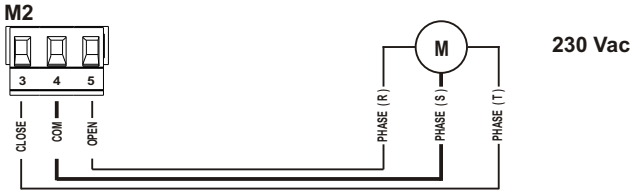

230 Vac 1 PHASE MOTOR CONNECTION

12

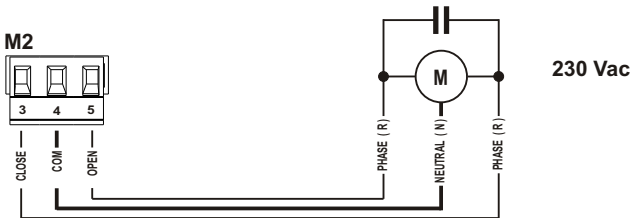

FLASHING LIGHT CONNECTION

13

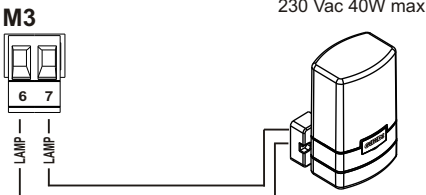

| MENU - C 2 | |
|------------|--------|
| Ref | |
| 2 | on off |
| 3 | on off |

ES

M4 MULTIFUNTION TERMINAL BLOCK

14

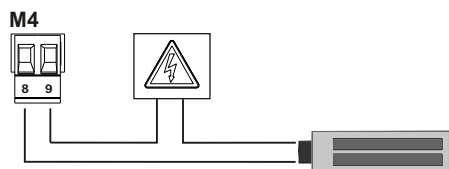
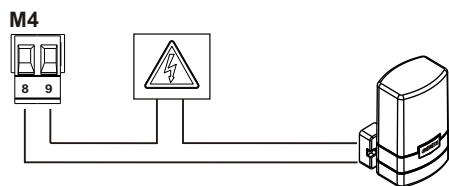
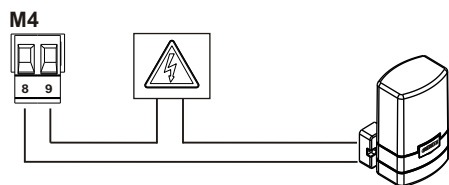
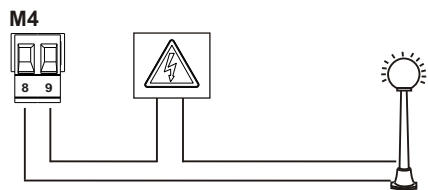
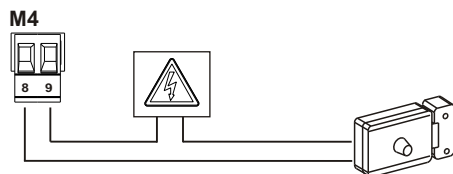

| MENU - E 32 | | |
|-------------|-------------------------|-------------------------|
| Rif | | |
| 2 | <p>on 3 sec off</p> | <p>on 3 sec off</p> |
| 3 | <p>on 3 Min off</p> | <p>on 3 Min off</p> |
| 4 | <p>on off</p> | <p>on off</p> |
| 5 | <p>on off</p> | <p>on off</p> |
| 6 | <p>on off 3 sec</p> | <p>on off 3 sec</p> |

M5 MULTIFUNCTION TERMINAL BLOCK

15

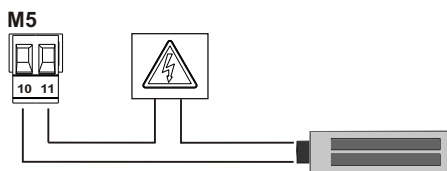
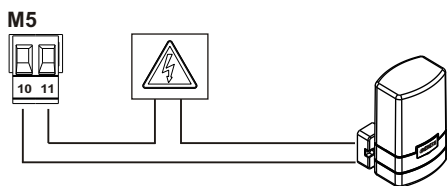
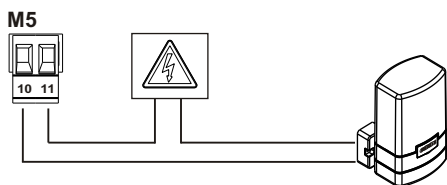
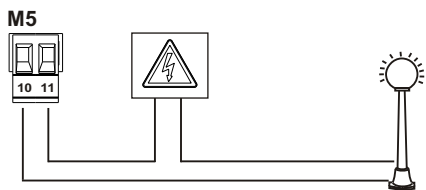
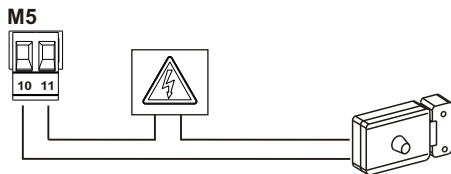

| MENU - E 34 | | |
|-------------|-------------------------|-------------------------|
| Rif | | |
| 2 | <p>on 3 sec off</p> | <p>on 3 sec off</p> |
| 3 | <p>on 3 Min off</p> | <p>on 3 Min off</p> |
| 4 | <p>on off</p> | <p>on off</p> |
| 5 | <p>on off</p> | <p>on off</p> |
| 6 | <p>on 3 sec off</p> | <p>on 3 sec off</p> |

ES

CONTROL DEVICES CONNECTION

16

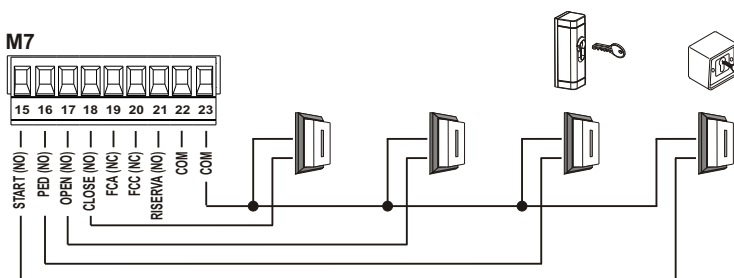

LIMIT SWITCHES CONNECTION

17

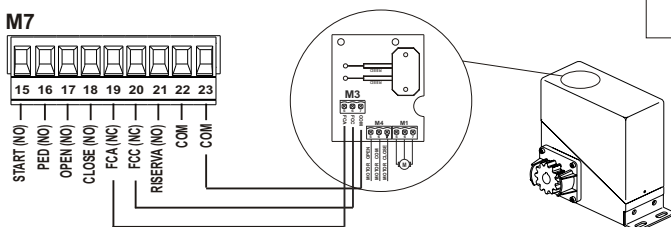

EXTERNAL CLOCK CONNECTION

18

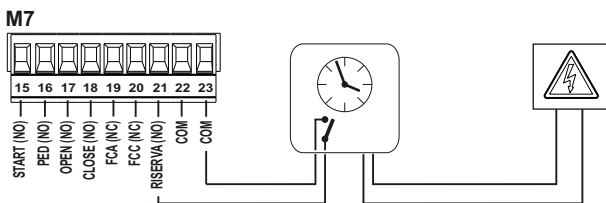

ELECTROMAGNETIC DETECTOR CONNECTION

19

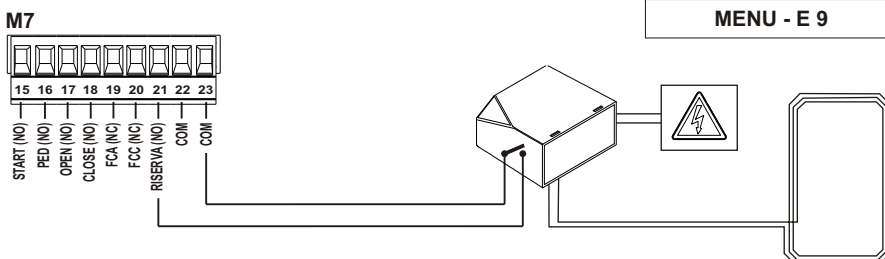

PHOTOCELLS 1 CONNECTION

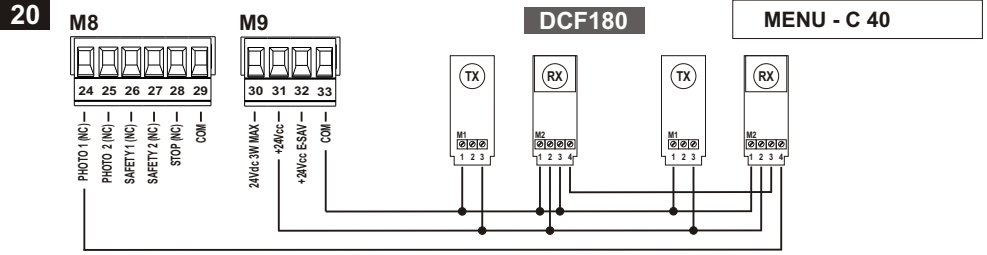

PHOTOCELLS 1 WITH TEST CONNECTION

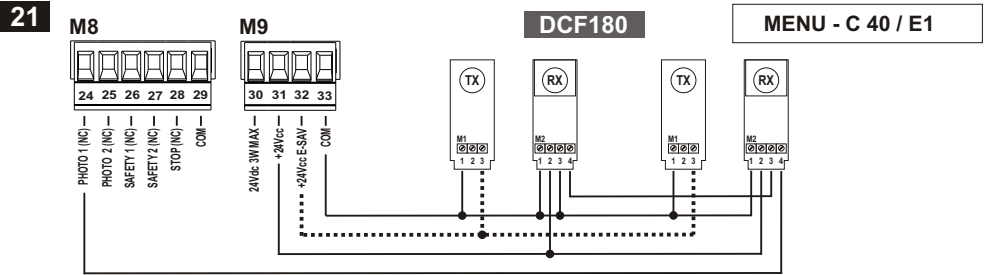

PHOTOCELLS 2 CONNECTION

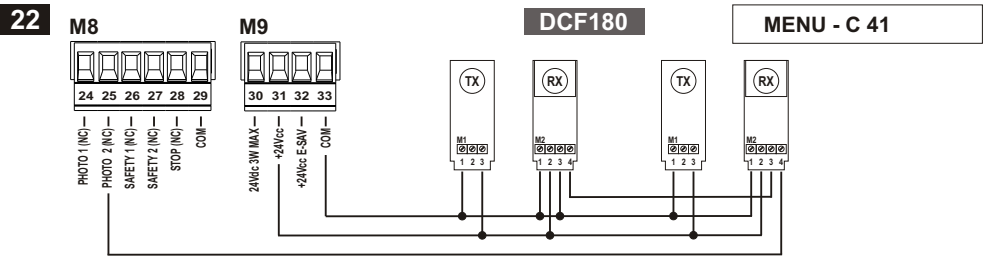

PHOTOCELLS 2 WITH TEST CONNECTION

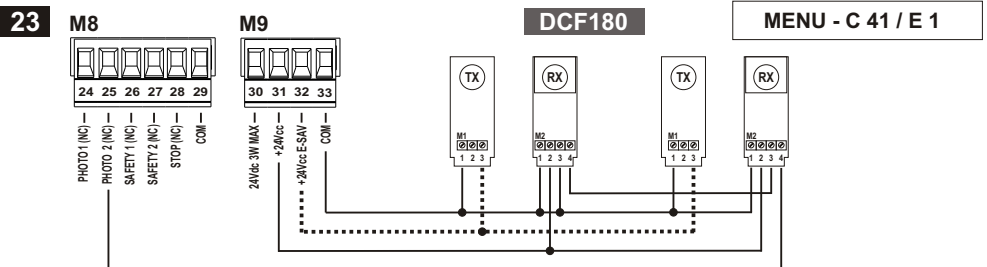

REFER TO THE PHOTOCELLS MANUAL FOR DETAILED CONNECTION DIAGRAMS

ES

NC "SAFETY DEVICE 1" CONNECTION

24

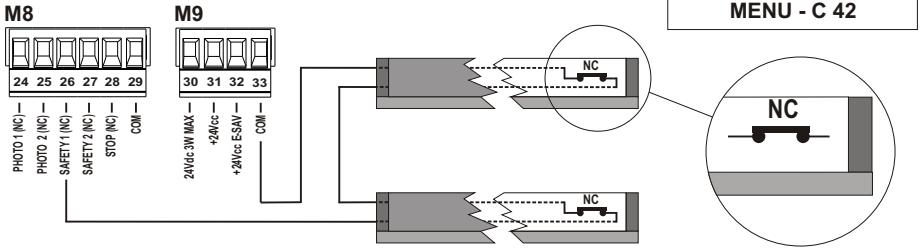

8K2 "SAFETY DEVICE 1" CONNECTION

25

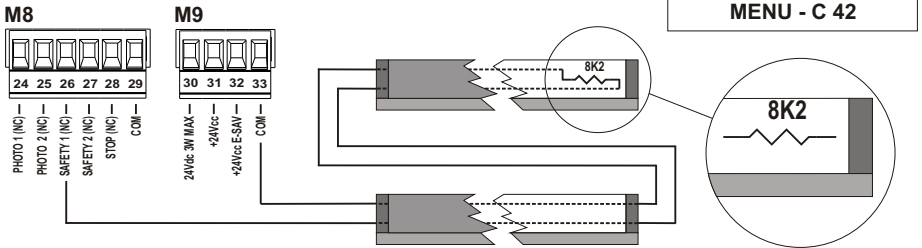

NC "SAFETY DEVICE 2" CONNECTION

26

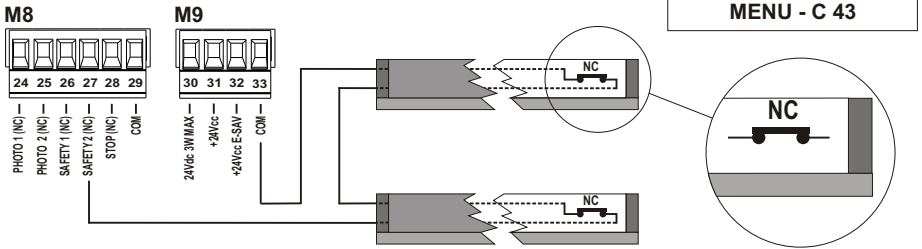

8K2 "SAFETY DEVICE 2" CONNECTION

27

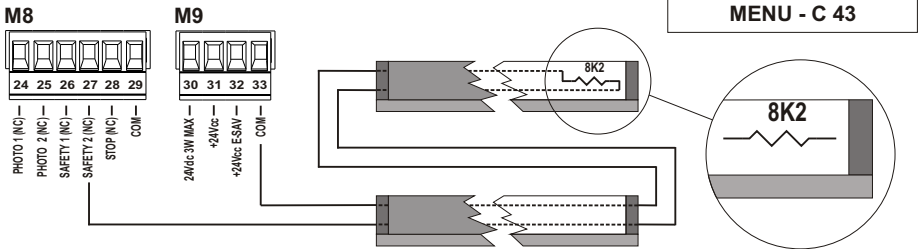

STOP CONNECTION

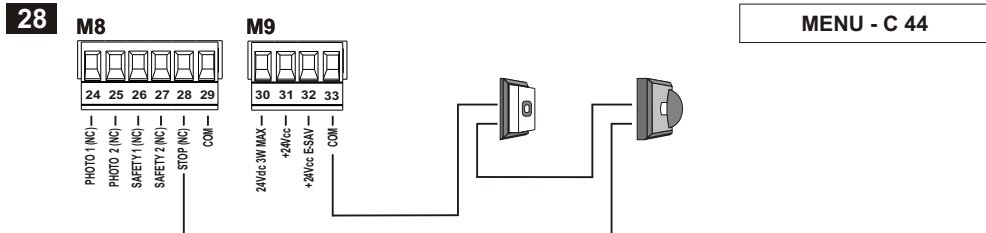

WARNING LIGHT CONNECTION



MOTOR RPM SENSOR

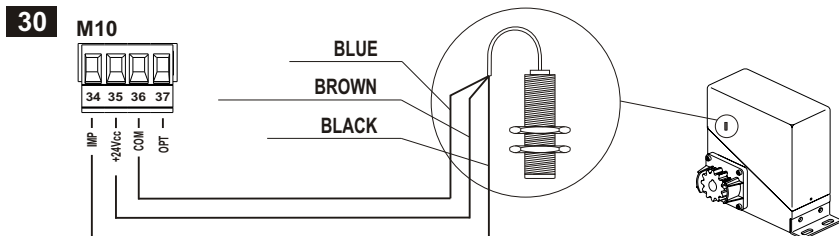

2 CONTROL BOARDS SYNCHRONIZATION

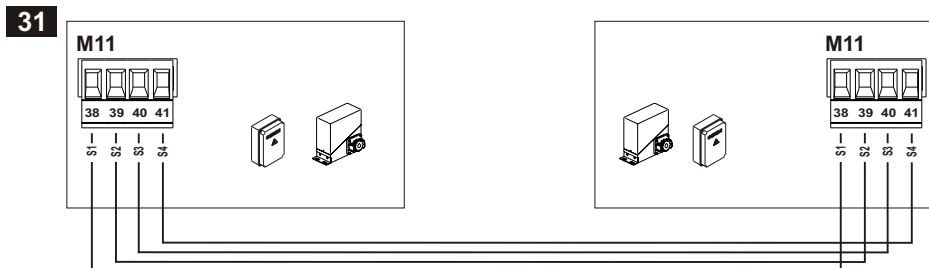

ES

1 - FICHA TECNICA

| Equipo | SC380 | |
|--|---|---------|
| Código | AS05800 | AS05810 |
| Tipo | Equipo electrónico para la automatización de un motor para cancela batiente o corredera o disuasor de 230Vac o 380Vac. | |
| Alimentación | 230Vac Monofásica 50/60 Hz 230 / 380Vac Trifásica 50/60 Hz | |
| Seccionador de línea | Si | No |
| Nº motores | 1 | |
| Alimentación motor | 230Vac Monofásica 50/60 Hz 230 / 380Vac Trifásica 50/60 Hz | |
| Luz intermitente | 230Vac 40W max | |
| Luz piloto | 24Vdc 3W max | |
| Electrocerradura | Gestionada por relé con contacto libre | |
| Alimentación accesorios | 24Vdc 8W max | |
| Alimentación dispositivos de seguridad | | |
| Test dispositivos de seguridad | Si | |
| Ahorro energético | Si | |
| Receptor radio | De enchufe | |
| Temperatura de funcionamiento | -20°C +60°C | |
| Grado de protección | IP 55 | |

2 - CARACTERÍSTICAS TÉCNICAS Y FUNCIONES

- Led rojos de señalización de los contactos NC. No están presentes los led de los dispositivos de seguridad (del borne 24 al borne 28). Ver esquema "LED DE SEÑALIZACION"
- Led verdes de señalización de los contactos NA. Ver esquema "LED DE SEÑALIZACION"
- Gestión de 1 electrocerradura por un relé con contacto libre.
- Gestión de 1 electroimán por un relé con contacto libre.
- Gestión de la luz piloto por un relé con contacto libre.
- Test seguridades efectuado antes del movimiento de apertura y cierre.
- Test fotocélulas efectuado antes del movimiento de apertura y cierre.
- Parada e inversión del movimiento por 2 segundos después de la intervención de los dispositivos de seguridad.
- Intentos adicionales (hasta 5) después de la intervención de los dispositivos de seguridad para permitir que el movimiento empiece de nuevo.
- Test de los dispositivos de seguridad.
- Ahorro energético (ENERGY SAVING).
- Programación digital de todas las funciones.
- Tiempo de trabajo regulable independientemente en apertura y cierre.
- Tiempo de trabajo peatonal regulable.
- Tiempo de pausa regulable y diferenciado para apertura completa o peatonal.
- 4 posibles lógicas de funcionamiento (paso-paso, paso-paso con stop, de condominio o automático, hombre presente).
- Posibilidad de elegir la configuración de la instalación entre batiente y corredera y disuasor.
- Programación de 5 entradas de seguridad, seleccionable como entradas: STOP-BANDA NC-BANDA 8K2-FOTO1-FOTO2.
- Programación de:
 - Cierre automático.
 - Cierre rápido.
 - Pre-parpadeo.
 - Golpe de ariete.
 - Golpe final en apertura y cierre.
 - Luz piloto.
 - Luz fija o intermitente.
 - Entrada reserva con 3 modalidades de funcionamiento diferentes.
 - Mantenimiento bloqueo hidráulico.
 - Frenaje electrónico.
 - Número ciclos para mantenimiento programado.
 - Password instalador.
- Visualización del número de ciclos efectuados y del número de días de alimentación.
- Posibilidad de alimentación del equipo y del motor 230V monofásico 50/60Hz o 230 / 380V trifásico 50/60Hz.
- Interruptor general de línea (seccionador 16A) con dispositivo bloqueo-puerta (cód.AS05800)
- Frenado del motor siempre activo a cada parada (si en modalidad operador de corredera).
- Sincronismo con otro equipo permitido con cableado simplificado.
- Sensor revoluciones motor para detección obstáculos e inversión de la marcha.

ES

3 - AVERTENCIAS PARA LA INSTALACION

- Utilizar prensa-cables adecuados para asegurar la correcta conexión mecánica del cableado y mantener el grado de protección IP55 de la caja.
- Antes de proceder con la instalación, hay que preparar aguas arriba de la instalación un interruptor magneto térmico y diferencial con capacidad máxima 10A. El interruptor debe garantizar una separación omnipolar de los contactos, con distancia de apertura de 3 mm por lo menos.
- Para evitar posibles interferencias, distinguir y mantener siempre separados los cables de potencia (sección mínima 1,5mm²) de los cables de señal (sección mínima 0,5mm²).
- Realizar las conexiones haciendo referencia a este manual. Conectar en serie todos los dispositivos que comparten la misma entrada N.C. (normalmente cerrado) y en paralelo todos los dispositivos que comparten la misma entrada N.O. (normalmente abierto). Una incorrecta instalación o utilización del producto puede afectar la seguridad de la instalación.
- Todo material presente en el embalaje debe mantenerse fuera del alcance de los niños, ya que constituye una posible fuente de peligro.
- El fabricante declina toda responsabilidad relativa al correcto funcionamiento de la automatización si no se utilizan los componentes y accesorios de propia producción e idóneos para la aplicación prevista.
- Al terminar la instalación, verificar siempre con atención el correcto funcionamiento del equipo y de los dispositivos utilizados.
- Este manual de instrucciones está destinado a personas capacitadas a la instalación de "equipos bajo tensión", por lo tanto se requiere un buen conocimiento técnico, ejercido como profesión y respetando las normas vigentes.
- El mantenimiento debe ser realizado por personal capacitado.
- Antes de realizar cualquier operación de limpieza o mantenimiento, desconectar el equipo de la red de alimentación eléctrica.
- El equipo aquí descrito debe ser utilizado sólo por los fines previstos.
- El uso de los productos o su destinación a usos diferentes de los previstos, no ha sido experimentado por el fabricante. Por lo tanto los trabajos realizados quedan bajo la completa responsabilidad del instalador.
- Señalar la presencia de la automatización con placas de advertencia que deben ser visibles.
- Avisar al usuario que está prohibido que niños o animales jueguen o se detengan en los alrededores de la cancela.
- Proteger adecuadamente los puntos peligrosos (por ejemplo usando una moldura sensible).
- El equipo no asegura por sí mismo la seguridad contra el aplastamiento. Asegurarse que los dispositivos de seguridad conectados al equipo sean adecuados a este fin.

4 - ADVERTENCIAS PARA EL USUARIO

- En caso de averías o anomalías de funcionamiento, desconectar la alimentación aguas arriba del equipo y llamar a la asistencia técnica.
- Verificar periódicamente el funcionamiento de los dispositivos de seguridad. Las eventuales reparaciones deben ser realizadas por personal especializado, usando piezas sueltas y accesorios originales.
- El producto no debe ser utilizado por niños o personas con reducidas capacidades físicas, sensoriales o mentales, o sin experiencia y conocimiento, a menos que no hayan sido correctamente instruidas.
- No acceder a la ficha para regulaciones y/o mantenimiento.



ATENCIÓN: IMPORTANTES INSTRUCCIONES DE SEGURIDAD.

Es importante por la seguridad de las personas seguir estas instrucciones escrupulosamente.
Conservar el presente manual de instrucciones.

5 - CONEXIONES ELECTRICAS TRANSFORMADOR

| Faston | Color Cable | Descripción | Fig. |
|--------|-------------|---------------------------------|------|
| J1 | Marrón | Primario transformador 380 Vac | 3 |
| J2 | Negro | Primario transformador 230 Vac | |
| J3 | Gris | Primario transformador 0 Vac | |
| J4 | Rojo | Secundario transformador 14 Vac | |
| J5 | | | |
| J6 | Azul | Secundario transformador 22 Vac | |
| J7 | | | |

6 - CONEXIONES ELECTRICAS TABLEROS DE BORNES

| Borne | Posición | Señal | Descripción | Fig. |
|-------|----------|-----------------|---|------|
| M1 | 1 | GND | Conexión hilo de tierra | 9 |
| | 2 | | | |
| M2 | 3 | Motor | Conexión motor | 10 |
| | 4 | | Conexión motor | 11 |
| | 5 | | Conexión motor | 12 |
| M3 | 6 | Lamp | Salida luz intermitente 230 Vac 40 W (Menú C2) | 13 |
| | 7 | | | |
| M4 | 8 | REL1 Menú 32 | Contacto libre (NO) (Menú E 32) | 14 |
| | 9 | | | |
| M5 | 10 | REL2 Menú 34 | Contacto libre (NO) (Menú E 34) | 15 |
| | 11 | | | |
| M6 | 12 | R | Entrada Alimentación 230 Vac / 380 Vac | 6 |
| | 13 | S | | 7 |
| | 14 | T | | 8 |

ES

6 - CONEXIONES ELECTRICAS TABLEROS DE BORNES

| Borne | Posición | Señal | Descripción | Fig. |
|-------|----------|------------------|---|---------------|
| M7 | 15 | Start | Entrada Start (NO) | 16 |
| | 16 | Ped | Entrada Peatonal (NO) | |
| | 17 | Open | Entrada sólo Apertura (NO) | |
| | 18 | Close | Entrada sólo Cierre (NO) | |
| | 19 | FCA | Entrada Final de carrera Abre Motor (NC) (Menú C4) | 17 |
| | 20 | FCC | Entrada Final de carrera Cierra Motor (NC) (Menú C4) | |
| | 21 | Reserva | Entrada Multifunción (NC) (Menú E9) | 18 19 |
| | 22 | COM | Común Entradas - Salidas | |
| 23 | | | | |
| M8 | 24 | Photo 1 | Entrada Dispositivo de Seguridad Programable (Menú C40 por Defecto = Fotocélula 1 NC) | 20 ↓ 28 |
| | 25 | Photo 2 | Entrada Dispositivo de Seguridad Programable (Menú C41 por Defecto = no activo) | |
| | 26 | Safety 1 | Entrada Dispositivo de Seguridad Programable (Menú C42 por Defecto = no activo) | |
| | 27 | Safety 2 | Entrada Dispositivo de Seguridad Programable (Menú C43 por Defecto = no activo) | |
| | 28 | Stop | Entrada Dispositivo de Seguridad Programable (Menú C44 por Defecto = STOP) | |
| | 29 | COM | Común Entradas - Salidas | |
| M9 | 30 | Indicador | Salida indicador + 24 Vdc 3W Sincronizada con Luz intermitente durante el movimiento y encendida con cancela abierta si C2=2 en caso contrario encendida fija | 29 |
| | 31 | + ACC | Alimentación +24 Vdc (accesorios externos) | |
| | 32 | ENERGY SAVING | Alimentación + 24 Vdc para el Test de los dispositivos de seguridad y Ahorro Energético (menú E1-E3-E4) | |
| | 33 | COM | Común Entradas - Salidas | |

6 - CONEXIONES ELECTRICAS TABLEROS DE BORNES

| Borne | Posición | Señal | Descripción | Fig. |
|-------|----------|------------|--|------|
| M10 | 34 | IMP | Entrada Sensor Revoluciones Motor | 30 |
| | 35 | +24 Vcc | Alimentación +24 Vdc Sensor Revoluciones Motor | |
| | 36 | COM | Común Entradas - Salidas y Negativo - 24 Vdc | |
| | 37 | OPT | No utilizado | |
| M11 | 38 | S1 | Conexión de sincronización con otro equipo SC 380 | 31 |
| | 39 | S2 | | |
| | 40 | S3 | | |
| | 41 | S4 | | |
| M12 | 42 | Transform. | Conexión Transformador para alimentación 230 Vac | 6 |
| | 43 | | Común transformador | 7 |
| | 44 | | Conexión Transformador alimentación 380 Vac | 8 |

ES

7 - LED DE SEÑALIZACION

| Posición | Color | Señal | Descripción | Fig. |
|----------|----------|----------|--|--------|
| DL 1 | VERDE | START | Se enciende cuando se activa el mando START y se apaga cuando se deja | 4 5 |
| DL 2 | VERDE | PEATONAL | Se enciende cuando se activa el mando PEATONAL y se apaga cuando se deja. | |
| DL 3 | VERDE | OPEN | Se enciende cuando se activa el mando OPEN y se apaga cuando se deja. | |
| DL 4 | VERDE | CLOSE | Se enciende cuando se activa el mando CLOSE y se apaga cuando se deja. | |
| DL 5 | ROJO | FCA | Siempre encendido. Se apaga cuando se llega al FINAL DE CARRERA de APERTURA del motor. | |
| DL 6 | ROJO | FCC | Siempre encendido. Se apaga cuando se llega al FINAL DE CARRERA de CIERRE del motor. | |
| DL 7 | ROJO | RESERVA | Se enciende cuando se cierra el contacto y permanece encendido hasta cuando no se abre de nuevo el contacto. | |
| DL 8 | ROJO | IMP | Estado sensor revoluciones motor. | |
| DL 9 | ROJO | - | No utilizado | |
| DL 10 | ROJO | S3 | Mando cierre equipos sincronizados | |
| DL 11 | AMARILLO | VCC | Indicador presencia alimentación equipo. | 4 5 |

**ATENCIÓN:**

Los LED de señalización serán visibles en reposo sólo si el ENERGY SAVING está DESACTIVADO (Menú E 4)

8 - FUSIBLES DE PROTECCIÓN

| Posición | Valor | Tipo | Descripción | Fig. |
|----------|-------|--------|---|------|
| F 1 | 1 A | RAPIDO | Protección primario transformador y tarjeta electrónica | 3 |
| F 2 | 6,3 A | RAPIDO | Protección motor | |
| F 3 | | | | |
| F 4 | | | | |

9 - VISUALIZACIÓN DE LCD

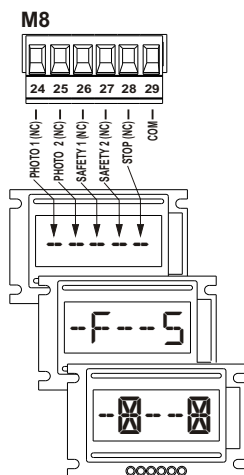

Los contactos del borne M8 son multifunción y pueden ser programados con los menús C40-C41-C42-C43-C44, en el manual serán identificados con el nombre de su función por defecto o primaria.

Durante la fase de reposo (cancela Cerrada) es posible visualizar sobre el LCD el estado de los contactos de seguridad (borne M8).

Esta visualización indica que los contactos de referencia (24) (25) (26) (27) (28) están cerrados o excluidos.

Esta visualización con letras indica que los contactos de referencia PHOTO 2 (25) y STOP (28) están abiertos

Esta visualización con asterisco intermitente indica que los contactos de referencia PHOTO 2 (25) y STOP (28) han intervenido durante el movimiento y han determinado la parada de la cancela. Esta señalización se verifica sólo si los contactos son programados como BANDA 8K2, BANDA NC o STOP.



Esta visualización con mensaje intermitente indica que la parada de la cancela ha sido causada por la intervención del sensor revoluciones motor.

Durante el movimiento de la cancela es posible visualizar sobre el LCD el estado de la cancela

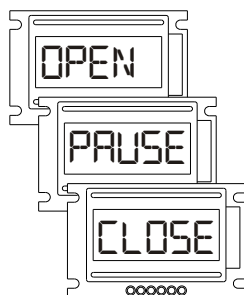

El mensaje OPEN indica que la cancela está en fase de apertura

El mensaje PAUSE indica que la cancela está en fase de pausa

El mensaje CLOSE indica que la cancela está en fase de cierre

ES

10 - DESCRIPCIÓN TECLAS

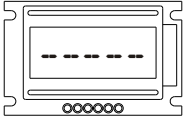

En reposo las teclas asumen las siguientes funciones

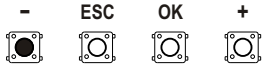

Tecla (-) sirve para activar el mando PEATONAL

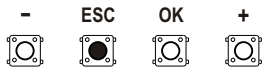

Tecla (ESC) no es activa

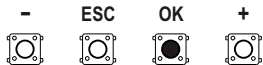

Tecla (OK) está habilitada para activar mando de STOP

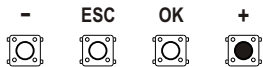

Tecla (+) está habilitada para activar mando de START

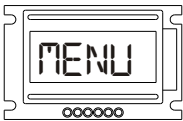

Durante la fase de programación las teclas asumen las siguientes funciones:

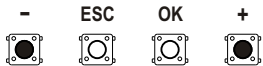

Las teclas (- y +) sirven para:

- moverse de acá para allá sobre el display
- moverse de un menú al otro
- para incrementar o reducir un valor

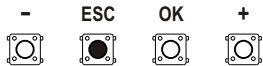

La tecla (ESC) sirve para:

- moverse de los sub-menús a los menús principales
- salir de la programación apretando la tecla (ESC) por 3 seg.

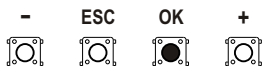

La tecla (OK) sirve para :

- entrar en los menús
- confirmar y memorizar los valores configurados

11 - PROGRAMACIÓN, ACCESO E INTRODUCCIÓN PASSWORD

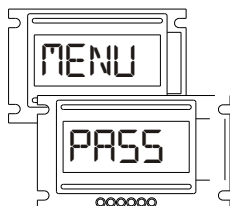
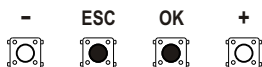
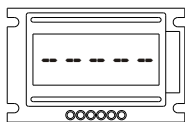

Con equipo en reposo apretar por 3 segundos contemporaneamente las teclas (ESC y OK), aparecerá el mensaje MENU y luego el mensaje PASS. comparará la scritta MENU

Para continuar la programación, apretar la tecla (OK)
Para salir de la programación, apretar por 3 segundos la tecla (ESC).

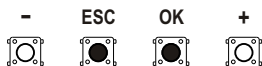
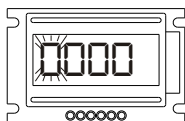

Aparecerá el mensaje (0000) con la primera cifra intermitente.

Por la PASSWORD por DEFECTO (0000) se accede a la modalidad SIMPLIFICADA, en este caso los MENUS disponibles son los siguientes:

- A3 - lógica de funcionamiento
- A5 - cierre automático
- H1 - tiempo apertura motor
- H2 - tiempo cierre motor
- H9 - tiempo de pausa nuevo cierre automático
- E94 - versión firmware

Por la PASSWORD por DEFECTO (1234) se accede a todos los MENUS.

La PASSWORD se puede personalizar por el MENU E92, la nueva PASSWORD desactivará el uso de las PASSWORD por DEFECTO.

Las PASSWORD por DEFECTO pueden ser restablecidas haciendo un reseteo del equipo.

ES

12 - PROGRAMACIÓN, EJEMPLO INTRODUCCIÓN PASSWORD (0000)

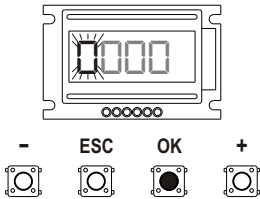

Acceder a la programación como descrito en el capítulo 11.
Apretar la tecla (OK) para confirmar.

La tecla (ESC) no está habilitada hasta la confirmación de la PASSWORD

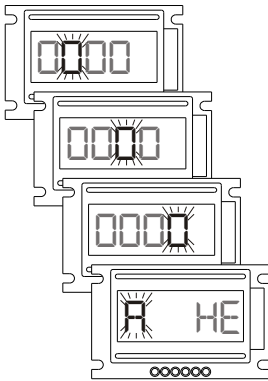

Parpadeará la segunda cifra
Apretar la tecla (OK) para confirmar

Parpadeará la tercera cifra
Apretar la tecla (OK) para confirmar

Parpadeará la cuarta cifra
Apretar la tecla (OK) para confirmar

Se visualizarán las letras de los MENUS accesibles y la primera letra parpadeará.
Si se quiere dejar la programación, apretar la tecla (ESC) por 3 segundos.

13 - PROGRAMACIÓN, EJEMPLO INTRODUCCIÓN PASSWORD (1234)

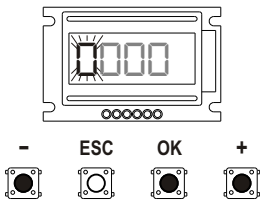

Acceder a la programación como descrito en el capítulo 11.
Apretar la tecla (+) para visualizar el número [1].
Apretar la tecla (OK) para confirmar.

La tecla (ESC) no está habilitada hasta la confirmación de la PASSWORD

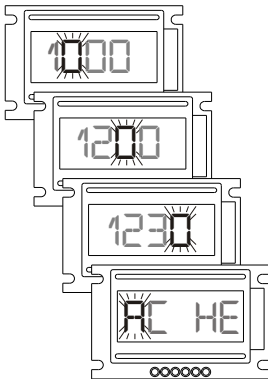

Parpadeará la segunda cifra, utilizar la tecla (+) hasta visualizar el número (2).
Apretar la tecla (OK) para confirmar

Parpadeará la tercera cifra, utilizar la tecla (+) hasta visualizar el número (3).
Apretar la tecla (OK) para confirmar

Parpadeará la cuarta cifra, utilizar la tecla (+) hasta visualizar el número (4).
Apretar la tecla (OK) para confirmar

Se visualizarán las letras de los MENUS accesibles y la primera letra parpadeará.
Si se quiere dejar la programación, apretar la tecla (ESC) por 3 segundos.

14 - PROGRAMACIÓN, EJEMPLO CONFIGURACIÓN E9=4

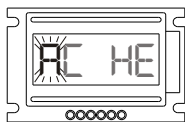

El procedimiento utilizado en este ejemplo para el MENU (E) es válido para los MENUS (A, C) también .

Acceder a la programación como descrito en los capítulos 11 y 13.

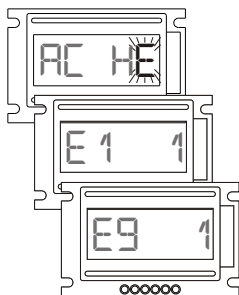

Utilizar las teclas (+ o -) para desplazar las letras, pararse cuando (E) parpadea.

Apretar la tecla (OK).

Utilizar las teclas (+ o -) para desplazar los sub-menús, pararse cuando se visualiza (E9 1).

La tecla (ESC) está habilitada sólo para volver al MENU precedente.

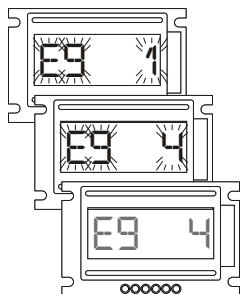

Apretar la tecla (OK), el display empezará a parpadear
ATENCIÓN En esta fase la tecla (ESC) no está habilitada.

Utilizar las teclas (+ o -) para incrementar o reducir el valor, hasta visualizar el mensaje (E9 4)

Apretar la tecla (OK).

La programación de E9 = 4 se ha terminado.

ES

15 - PROGRAMACIÓN, EJEMPLO CONFIGURACIÓN H2 = 20

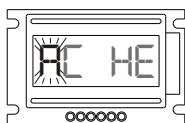

El procedimiento utilizado en este ejemplo para el MENU (H) es válido también para los MENUS (E) con configuraciones a 4 cifras .

Acceder a la programación como descrito en los capítulos 11 y 13.

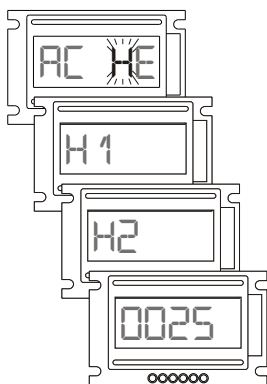

Utilizar las teclas (+ o -) para desplazar las letras, pararse cuando (H) parpadea.

Apretar la tecla (OK).

Utilizar las teclas (+ o -) para desplazar los sub-menús, pararse cuando se visualiza (H2).

Apretar la tecla (OK).

La tecla (ESC) está habilitada sólo para volver al MENU precedente.

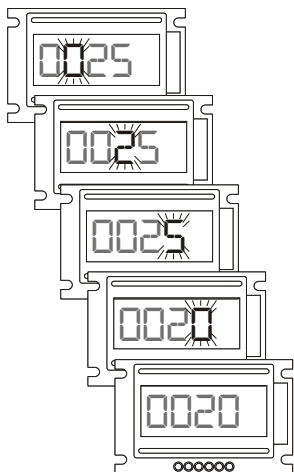

Apretar la tecla (OK), la segunda cifra empezará a parpadear.

ATENCION En esta fase la tecla (ESC) no está habilitada.

Utilizar la tecla (OK) hasta hacer parpadear la cifra que se debe modificar.

Utilizar las teclas (+ o -) para incrementar o reducir el valor, hasta visualizar el mensaje (0020)

Apretar la tecla (OK).

La programación de H2 =20 se ha terminado.

16 - PROGRAMACIÓN, SALIR DE LA PROGRAMACIÓN

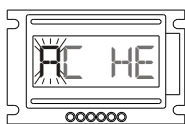

Desde el menú principal es posible dejar la programación apretando la tecla (ESC) por 3 segundos.

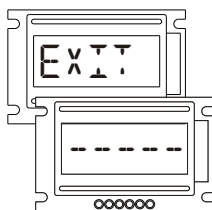

17 - PROCEDIMIENTO DE RESETEO

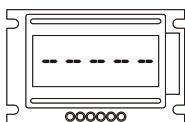

Es posible hacer un reseteo del equipo para volver a los parámetros de fábrica.

ATENCIÓN: todas las configuraciones efectuadas se perderán a excepción de los ciclos efetcuados y de los días de alimentación

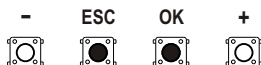

Apretar contemporáneamente las teclas (ESC) y (OK) por 3 segundos.



Sobre el display aparecerá el mensaje (PASS)

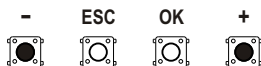

Apretar contemporáneamente las teclas (+ y -) por 3 segundos.

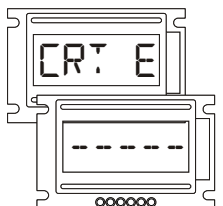

Aparecerá el mensaje (CRT E) para indicar que el procedimiento se ha llevado a buen término.

En el display aparecerá el mensaje inicial.

El procedimiento de reseteo se ha terminado

ES

18 - DESCRIPCIÓN MENU

ATENCIÓN:

Las configuraciones por **DEFECTO** son evidenciadas en gris



18.1 - DESCRIPCIÓN MENU (A)

| Menú | Función | Estado | Descripción |
|------|--------------------------------|--------|---|
| A 1 | TIPO DE INSTALACIÓN | 2 | Configura la instalación para puerta batiente. Con esta configuración: <ul style="list-style-type: none"> • el freno electrónico es automáticamente excluido. |
| | | 3 | Configura la instalación para cancela corredera Con esta configuración será automáticamente: <ul style="list-style-type: none"> • activo el freno electrónico. • excluido el golpe de ariete. • excluido el golpe final. • excluido el mantenimiento bloqueo hidráulico. • activa la lectura de los finales de carrera. <p>NOTA: Los menús C4, C10, C11, C13 no son más visibles.</p> |
| | | 4 | Configura la instalación para disuasor con el uso del CONTROLBOX AS07010. Con esta configuración será automáticamente: excluido el freno electrónico. excluido el golpe de ariete. excluido el golpe final. desactivada la lectura de los finales de carrera. NOTA: Los menús A3_5, A5_2, A5_4 C4, C10, C11, C15, C23, H10, H11, E5, E9, E32, E34, E36 no son más visibles. Hacer referencia al manual de la central BX-6M (AS07010) y al capítulo 21 de este manual. |
| A 3 | LÓGICA PASO – PASO CON STOP | 2 | Habilita la Lógica PASO-PASO CON STOP Funcionamiento en respuesta al mando de START : <ul style="list-style-type: none"> • Cancela cerrada → ABRE • Durante la apertura → STOP • Cancela abierta → CIERRA • Durante el cierre → STOP • Después de un STOP → invierte el movimiento |

18.1 - DESCRIPCIÓN MENU (A)

| Menú | Función | Estado | Descripción |
|------|------------------------------|--------|---|
| A 3 | LÓGICA PASO - PASO | 3 | Habilita la Lógica PASO-PASO Funcionamiento en respuesta al mando de START : <ul style="list-style-type: none"> • Cancela cerrada → ABRE • Durante la apertura → CIERRA • Cancela abierta → CIERRA • Durante el cierre → ABRE |
| | LÓGICA AUTOMÁTICA CONDOMINIO | 4 | Habilita la Lógica AUTOMÁTICA Funcionamiento en respuesta al mando de START : <ul style="list-style-type: none"> • Cancela cerrada → ABRE • Durante la apertura → NO INFLUYENTE • Cancela abierta → Recarga el tiempo de cierre automático si el nuevo cierre automático está habilitado en caso contrario cierra. • Durante el cierre → ABRE |
| A 3 | LÓGICA HOMBRE PRESENTE | 5 | Habilita la Lógica HOMBRE PRESENTE Funcionamiento: <ul style="list-style-type: none"> • APERTURA → abre sólo si se tiene apretada la tecla de APERTURA. • CIERRE → cierra sólo si se tiene apretada la tecla de CIERRE. |
| A 5 | CIERRE AUTOMÁTICO | 1 | Desactiva el cierre automático. En pausa (cancela abierta): <ul style="list-style-type: none"> • START causará el cierre. • La tecla de CIERRE activará el cierre. |
| | | 2 | Habilita: <ul style="list-style-type: none"> • el cierre automático total (Ver Menú H9) • el cierre automático peatonal (Ver Menú H11) |
| | | 3 | Habilita sólo el cierre automático total (Ver Menú H9) |
| | | 4 | Habilita sólo el cierre automático peatonal (Ver Menú H11) |

ES

18.2 - DESCRIPCIÓN MENÚ (C)

| Menú | Función | Estado | Descripción |
|------|-----------------------|--------|--|
| C 1 | CIERRE RÁPIDO | 1 | Desactiva la función cierre rápido. Después de la interceptación y la siguiente liberación de las fotocélulas, se recargará el tiempo de pausa. |
| | | 2 | Habilita la función cierre rápido. Funcionamiento: Configuración activa sólo sobre fotocélula 1. Reduce el tiempo pausa a 3 segundos después de la interceptación y de la siguiente liberación de las fotocélulas. |
| C 2 | LUZ INTERMITENTE 230V | 2 | Salida luz intermitente (BORNE M3) |
| | | 3 | Salida luz fija (BORNE M3) |
| C 3 | PRE-PARPADEO | 1 | Desactiva la función preparpadeo. La luz intermitente y el motor saldrán en el mismo instante. |
| | | 2 | Habilita la función pre-parpadeo. La luz intermitente partirá 3 segundos antes de la salida del motor. |
| C 4 | FINAL DE CARRERA | 1 | Desactiva la lectura de los finales de carrera. |
| | | 2 | Habilita la lectura de los finales de carrera. |
| C 10 | GOLPE DE ARIETE | 1 | Desactiva la función golpe de ariete. |
| | | 2 | Habilita la función golpe de ariete en apertura para favorecer el desenganche de la electrocerradura (ver menús E32 y E34). Funcionamiento: después de un mando de START, APERTURA o PEATONAL, la secuencia será: • activación de la electrocerradura • impulso en cierre de 1 segundo • apertura • después de 2 segundos, desactivación de la electrocerradura Esta función no se puede activar con configuración corredera y no es aconsejada con operadores electromecánicos. |

18.2 - DESCRIPCIÓN MENÚ (C)

| Menú | Función | Estado | Descripción |
|------|----------------------------------|--------|---|
| C 10 | GOLPE DE ARIETE | 3 | <p>Habilita la función golpe de ariete tanto en apertura como en cierre para favorecer el desenganche de la electrocerradura (ver menús E32 y E34).</p> <p>Funcionamiento: Después de un mando de START, APERTURA, CIERRE o PEATONAL, la secuencia será:</p> <ul style="list-style-type: none"> • activación de la electrocerradura • impulso en cierre/apertura de 1 segundo • apertura/cierre • después de 2 segundos, desactivación de la electrocerradura <p>Esta función no se puede activar con configuración corredera y no es aconsejada con operadores electromecánicos.</p> |
| C 11 | GOLPE FINAL EN APERTURA Y CIERRE | 1 | Desactiva la función golpe final en cierre |
| | | 2 | <p>Habilita el golpe final en cierre</p> <p>Funcionamiento:</p> <ul style="list-style-type: none"> • Al final de la maniobra de cierre, el movimiento de la cancela sigue por 2 segundos más. • El golpe final no está controlado por las seguridades. • No activo con configuración corredera y con lógica de funcionamiento a hombre presente |
| | | 3 | <p>Habilita el golpe final en apertura y cierre</p> <p>Funcionamiento:</p> <ul style="list-style-type: none"> • Al final de la maniobra de cierre o apertura, el movimiento de la cancela sigue por 2 segundos más. • El golpe final no está controlado por las seguridades. • No activo con configuración corredera y con lógica de funcionamiento a hombre presente |

ES

18.2 - DESCRIPCIÓN MENU (C)

| Menú | Función | Estado | Descripción |
|------|---|--------|--|
| C 13 | MANTENIMIENTO BLOQUEO HYDRAULICO (SOLO PARA OPERADORES HYDRAULICOS) | 1 | Desactiva la función "Mantenimiento bloqueo hidráulico" |
| | | 2 | Habilita la función "Mantenimiento bloqueo hidráulico". Funcionamiento: Cuando la cancela está cerrada e inactiva, se da un impulso de 2 segundos en cierre cada hora. La activación de la tecla STOP en cualquiera situación desactiva la función. Esta función no se puede seleccionar con configuración CORREDERA o HOMBRE PRESENTE. |
| | | 3 | Habilita la función "Mantenimiento bloqueo hidráulico" Funcionamiento: Como selección precedente pero cada 3 HORAS. |
| | | 4 | Habilita la función "Mantenimiento bloqueo hidráulico" Funcionamiento: Como selección precedente pero cada 5 HORAS. |
| C 15 | FRENAJE ELECTRÓNICO | 1 | Frenatura electrónica deshabilitada. |
| | | 2 | Frenaje electrónico habilitado. Activar esta función cuando la cancela muestra una excesiva inercia o supera los finales de carrera de final de movimiento. |
| C 23 | VERIFICACIÓN MANUAL POSICIONAMIENTO FINALES DE CARRERA | M1FCA | Habilita la verificación MANUAL del final de carrera de APERTURA. Moviendo la cancela manualmente hacia la apertura, se encenderá la luz intermitente (LAMP y REL1-REL2 si habilitados como luces intermitentes) en correspondencia del final de carrera de apertura. |
| | | M1FCC | Habilita la verificación MANUAL del final de carrera de CIERRE. Moviendo la cancela manualmente hacia el cierre, se encenderá la luz intermitente (LAMP y REL1-REL2 si habilitados como luz intermitente) en correspondencia del final de carrera de cierre. |

18.2 - DESCRIPCIÓN MENU (C)

| Menú | Función | Estado | Descripción |
|------|--|--------|---|
| C 40 | programación de la entrada SEGURIDADES N°1 (borne 24) denominado PHOTO 1 | 1 | Entrada DESACTIVADA. |
| | | 2 | Entrada programada como STOP Funcionamiento: La activación del STOP bloquea la automatización y el movimiento empezará de nuevo sólo después de un mando START/PEATONAL/ABRE/CIERRA. |
| | | 3 | Entrada programada como FOTOCELULA 1 Funcionamiento: Entrada activa sólo durante la fase de cierre. Para el movimiento e invierte abriendo completamente. Si interceptada en pausa, recarga el tiempo de pausa. Si habilitada, permite el cierre rápido (ver menú C1) |
| | | 4 | Entrada programada como FOTOCELULA 2 Funcionamiento: Entrada activa tanto en apertura como en cierre. Si interceptada, bloquea el movimiento y lo tiene bloqueado hasta cuando no es liberada. Cuando se deja, el movimiento parte de nuevo siempre en apertura. Si interceptada en pausa, recarga el tiempo de pausa. |
| | | 5 | Entrada programada como BANDA 8K2. Funcionamiento: Entrada activa tanto en apertura como en cierre. Para el movimiento e invierte la marcha por 2 segundos. La cancela permanecerá bloqueada a la espera de mandos: • START/PEATONAL, el movimiento empieza de nuevo en el sentido de liberación del obstáculo. • ABRE / CIERRA, el movimiento empieza de nuevo en abre o en cierra. |
| | | 6 | Entrada programada como BANDA N.C. Funcionamiento: Ver descripción funcionamiento BANDA 8K2 |

ES

18.2 - DESCRIPCIÓN MENU (C)

| Menú | Función | Estado | Descripción |
|------|---|--------|---|
| C 41 | programación de la entrada SEGURIDADES N°2 (borne 25) denominado PHOTO2 | 1 | Entrada DESACTIVADA. |
| | | 2 | Entrada programada como STOP Funcionamiento: La activación del STOP bloquea la automatización y el movimiento empieza de nuevo sólo después de un mando START/PEATONAL/ABRE/CIERRA. |
| | | 3 | Entrada programada como FOTOCELULA 1 Funcionamiento: Entrada activa sólo durante la fase de cierre. Para el movimiento e invierte abriendo completamente. Si interceptada en pausa, recarga el tiempo de pausa. Si habilitada, permite el cierre rápido (ver menú C1) |
| | | 4 | Entrada programada como FOTOCELULA 2 Funcionamiento: Entrada activa tanto en apertura como en cierre. Si interceptada, bloquea el movimiento y lo tiene bloqueado hasta cuando no es liberada. Cuando se deja, el movimiento parte de nuevo siempre en apertura. Si interceptada en pausa, recarga el tiempo de pausa. |
| | | 5 | Entrada programada como BANDA 8K2. Funcionamiento: Entrada activa tanto en apertura como en cierre. Para el movimiento e invierte la marcha por 2 segundos. La cancela permanecerá bloqueada a la espera de mandos: • START/PEATONAL, el movimiento empieza de nuevo en el sentido de liberación del obstáculo. • ABRE / CIERRA, el movimiento empieza de nuevo en abre o en cierra. |
| | | 6 | Entrada programada como BANDA N.C. Funcionamiento: Ver descripción funcionamiento BANDA 8K2 |

18.2 - DESCRIPCIÓN MENU (C)

| Menú | Función | Estado | Descripción |
|------|---|--------|---|
| C 42 | programación de la entrada SEGURIDADES N°3 (borne 26) denominado SAFETY 1 | 1 | Entrada DESACTIVADA. |
| | | 2 | Entrada programada como STOP Funcionamiento: La activación del STOP bloquea la automatización y el movimiento empezará de nuevo sólo después de un mando START/PEATONAL/ABRE/CIERRA. |
| | | 3 | Entrada programada como FOTOCELULA 1 Funcionamiento: Entrada activa sólo durante la fase de cierre. Para el movimiento e invierte abriendo completamente. Si interceptada en pausa, recarga el tiempo de pausa. Si habilitada, permite el cierre rápido (ver menú C1) |
| | | 4 | Entrada programada como FOTOCELULA 2 Funcionamiento: Entrada activa tanto en apertura como en cierre. Si interceptada, bloquea el movimiento y lo tiene bloqueado hasta cuando no es liberada. Cuando se deja, el movimiento parte de nuevo siempre en apertura. Si interceptada en pausa, recarga el tiempo de pausa. |
| | | 5 | Entrada programada como BANDA 8K2. Funcionamiento: Entrada activa tanto en apertura como en cierre. Para el movimiento e invierte la marcha por 2 segundos. La cancela permanecerá bloqueada a la espera de mandos: • START/PEATONAL, el movimiento empieza de nuevo en el sentido de liberación del obstáculo. • ABRE / CIERRA, el movimiento empieza de nuevo en abre o en cierra. |
| | | 6 | Entrada programada como BANDA N.C. Funcionamiento: Ver descripción funcionamiento BANDA 8K2 |

ES

18.2 - DESCRIPCIÓN MENU (C)

| Menú | Función | Estado | Descripción |
|------|---|--------|---|
| C 43 | programación de la entrada SEGURIDADES N°4 (borne 27) denominado SAFETY 2 | 1 | Entrada DESACTIVADA. |
| | | 2 | Entrada programada como STOP Funcionamiento: La activación del STOP bloquea la automatización y el movimiento empezará sólo después de un mando START/PEATONAL/ABRE/CIERRA. |
| | | 3 | Entrada programada como FOTOCELULA 1 Funcionamiento: Entrada activa sólo durante la fase de cierre. Para el movimiento e invierte abriendo completamente. Si interceptada en pausa, recarga el tiempo de pausa. Si habilitada, permite el cierre rápido (ver menú C1) |
| | | 4 | Entrada programada como FOTOCELULA 2 Funcionamiento: Entrada activa tanto en apertura como en cierre. Si interceptada, bloquea el movimiento y lo tiene bloqueado hasta cuando no es liberada. Cuando se deja, el movimiento empieza de nuevo siempre en apertura. Si interceptada en pausa, recarga el tiempo de pausa. |
| | | 5 | Entrada programada como BANDA 8K2. Funcionamiento: Entrada activa tanto en apertura como en cierre. Para el movimiento e invierte la marcha por 2 segundos. La cancela permanecerá bloqueada a la espera de mandos: • START/PEATONAL, el movimiento empieza de nuevo en el sentido de liberación del obstáculo. • ABRE / CIERRA, el movimiento empieza de nuevo en abre o en cierra. |
| | | 6 | Entrada programada como BANDA N.C. Funcionamiento: Ver descripción funcionamiento BANDA 8K2 |

18.2 - DESCRIPCIÓN MENU (C)

| Menú | Función | Estado | Descripción |
|------|---|--------|--|
| C 44 | programación de la entrada SEGURIDADES N°5 (borne 28) denominado STOP | 1 | Entrada DESACTIVADA. |
| | | 2 | Entrada programada como STOP Funcionamiento: La activación del STOP bloquea la automatización y el movimiento empieza sólo después de un mando START/PEATONAL/ABRE/CIERRA. |
| | | 3 | Entrada programada como FOTOCELULA 1 Funcionamiento: Entrada activa sólo durante la fase de cierre. Para el motor e invierte abriendo completamente. Si interceptada en pausa, recarga el tiempo de pausa. Si habilitada, permite el cierre rápido (ver menú C1) |
| | | 4 | Entrada programada como FOTOCELULA2 Funcionamiento: Entrada activa tanto en apertura como en cierre. Si interceptada, bloquea el movimiento y lo tiene bloqueado hasta cuando no es liberada. Cuando se deja, el movimiento empieza de nuevo siempre en apertura. Si interceptada en pausa, recarga el tiempo de pausa. |
| | | 5 | Entrada programada como BANDA 8K2. Funcionamiento: Entrada activa tanto en apertura como en cierre. Para el movimiento e invierte la marcha por 2 segundos. La cancela permanecerá bloqueada a la espera de mandos: <ul style="list-style-type: none"> • START/PEATONAL, el movimiento empieza de nuevo en el sentido de liberación del obstáculo. • ABRE / CIERRA, el movimiento empieza de nuevo en abre o en cierra. |
| | | 6 | Entrada programada como BANDA N.C. Funcionamiento: Ver descripción funcionamiento BANDA 8K2 |

ES

18.3 - DESCRIPCIÓN MENU (H)

| Menú | Función | Estado | Descripción |
|------|---|--------|---|
| H 1 | TIEMPO APERTURA MOTOR | 25 | Tiempo de Apertura puerta. 0 - 300 segundos (regulables a intervalos de 1 segundo) |
| H 2 | TIEMPO CIERRE MOTOR | 25 | Tiempo de Cierre puerta. 0 - 300 segundos (regulables a intervalos de 1 segundo) |
| H 9 | TIEMPO PAUSA CIERRE AUTOMATICO | 20 | Determina el tiempo de pausa en apertura antes del cierre automático. 0 - 300 segundos (regulables a intervalos de 1 segundo) |
| H 10 | TIEMPO APERTURA PEATONAL | 5 | Determina el tiempo de apertura peatonal. 0 - 300 segundos (regulables a intervalos de 1 segundo) |
| H 11 | TIEMPO PAUSA CIERRE AUTOMATICO PEATONAL | 20 | Determina el tiempo de pausa en apertura peatonal antes del cierre automático. 0 - 300 segundos (regulables a intervalos de 1 segundo) |
| H 19 | TIEMPO DE ESPERA PARA REPETIDOS INTENTOS DESPUES INTERVENCION DISPOSITIVOS DE SEGURIDAD | 10 | Determina el tiempo de pausa antes que la automatización empiece de nuevo el movimiento que había sido interrumpido después de una intervención de la BANDA y/o del SENSOR REVOLUCIONES MOTOR (ver menú E30). 0 - 60 segundos (regulables a intervalos de 1 segundo) |

18.4 - DESCRIPCIÓN MENU (E)

| Menú | Función | Estado | Descripción |
|------|---|--------|--|
| E 1 | TEST ENTRADAS SEGURIDAD CONFIGURADOS COMO FOTOCELULA1 o FOTOCELULA2 | 1 | Desactiva el test fotocélula |
| | | 2 | Habilita el test de todas las entradas de seguridad configurados como fotocélula 1 y fotocélula 2. Funcionamiento: Al mando de movimiento de la cancela (START, APERTURA, CIERRE, ETC), se corta alimentación a los transmisores por 1 segundo y luego se da de nuevo para verificar su correcto funcionamiento. Si el test fallece, se señala una anomalía con parpadeos de la luz intermitente, ver capítulo 23. Con esta función activa, transcurrirá un cierto retraso entre el mando de apertura/cierre y la activación del motor. |

18.4 - DESCRIPCIÓN MENU (E)

| Menú | Función | Estado | Descripción |
|------|--|--------|---|
| E 3 | TEST DISPOSITIVOS DE SEGURIDAD CONFIGURADOS COMO BANDA | 1 | Desactiva el test de los dispositivos de seguridad. |
| | | 2 | <p>Esta función habilita el test de los dispositivos de seguridad CONFIGURADOS COMO BANDA8K2 o BANDANC.</p> <p>Funcionamiento para BANDA 8K2: Todas las entradas seguridad configuradas como banda 8K2, después de un mando de partida del movimiento serán testados (valor 8K2). Si el valor no será correcto, la anomalía será señalada por parpadeos de la luz intermitente, ver capítulo 23.</p> <p>Funcionamiento para BANDANC: Para verificar estos dispositivos, es necesaria una adecuada tarjeta electrónica. Al mando de movimiento de la cancela (START, APERTURA, CIERRE, ETC), se corta alimentación al equipo por 1 segundo y luego se da de nuevo para verificar su correcto funcionamiento. Si el test fallece, se señala una anomalía con parpadeos de la luz intermitente, ver capítulo 23.</p> |
| E 4 | ENERGY SAVING (AHORRO ENERGETICO) | 1 | Ahorro ENERGETICO EXCLUIDO. |
| | | 2 | <p>Ahorro ENERGETICOACTIVO.</p> <p>Funcionamiento: +24Vdc sobre el borne 32 será presente sólo durante el ciclo de funcionamiento. Conectando a este borne los accesorios externos, se podrá tener un significativo ahorro energético durante la fase de reposo de la cancela.</p> <p>Con esta función activa, transcurrirá un cierto retraso entre el mando de apertura/cierre y la activación del motor.</p> |
| E 5 | INVERSION DE PEATONAL | 1 | <p>Funcionamiento : Durante el cierre peatonal, un mando de PHOTO1 o PHOTO2 o PEATONAL o START causará la apertura total</p> |
| | | 2 | <p>Funcionamiento: Durante el cierre peatonal, un mando de PHOTO1 o PHOTO2 o PEATONAL hará abrir de nuevo sólo el peatonal. START causará la apertura total</p> |

ES

18.4 - DESCRIPCIÓN MENU (E)

| Menú | Función | Estado | Descripción |
|------|---|--------|--|
| E 9 | ENTRADA RESERVA (borne 21) gestión de reloj, espira magnética o otro mando | 1 | Desactiva la entrada RESERVA |
| | | 2 | Habilita la entrada RESERVA (para la conexión de un reloj externo, espira magnética o otro dispositivo de mando) Funcionamiento: Con el contacto sobre la entrada RESERVA cerrado, después de un mando de START la puerta abrirá pero no cerrará automáticamente. A la apertura del contacto la puerta cerrará automáticamente después del tiempo de pausa. Cuando la puerta está abierta, es posible activar su cierre con el mando START, si es activo el menú PASO-PASO o PASO-PASO con STOP o con la tecla de CIERRE. ATENCIÓN: acordarse de activar el cierre automático |
| | | 3 | Habilita la entrada RESERVA (para la conexión de un reloj externo, espira magnética o otro mando) Funcionamiento: Con el contacto sobre la entrada RESERVA cerrado, después de un mando de START la puerta abrirá pero no cerrará automáticamente. A la apertura del contacto, la puerta cerrará automáticamente después del tiempo de pausa. No es posible activar el cierre con el mando START y con la tecla de CIERRE. ATENCIÓN: acordarse de activar el cierre automático |
| | | 4 | Habilita la entrada RESERVA (para la conexión de un reloj externo, espira magnética o otro mando) Funcionamiento: Con el contacto sobre la entrada RESERVA cerrado, se activará un mando de apertura automático (sin falta de un mando de START). La puerta abrirá pero no cerrará automáticamente. A la apertura del contacto, la puerta cerrará automáticamente después del tiempo de pausa. No es posible activar su cierre con el mando START y con la tecla de CIERRE. Si el contacto sobre la entrada RESERVA se cierra durante la fase de cierre, la puerta abrirá de nuevo. ATENCIÓN: acordarse de activar el cierre automático |

18.4 - DESCRIPCIÓN MENU (E)

| Menú | Función | | |
|------|---|--|---|
| E 30 | INTENTOS ADICIONALES de reanudación del movimiento después de la intervención de los dispositivos configurados como BANDA y del SENSOR REVOLUCIONES MOTOR |  ATENCIÓN! Una diferente programación de la función respecto a la configuración pre-configurada por el fabricante, a pesar de que permita, si efectuada de manera correcta, la reducción de los casos de parada de la instalación en posición intermedia (a título ejemplificativo y no exhaustivo, por la presencia de fricciones, viento y/o obstáculos sobre la carrera del elemento móvil), determina, en todos los casos, una disminución del nivel de seguridad de la misma instalación y un consiguiente peligro para la incolumidad de las personas. | |
| | | Estado | Descripción |
| | | 0 | Ningún intervención adicional. Configuración por DEFECTO. |
| | | 1 | Después de la intervención del dispositivo de seguridad y transcurrido el tiempo configurado con H19, la automatización intentará reanudar el movimiento en la dirección que había sido interrumpida. Después de otra intervención del dispositivo de seguridad, la automatización se bloquea a la espera de mandos. |
| | | 2 | Como configuración 1 pero se hacen 2 intentos. |
| | | 3 | Como configuración 1 pero se hacen 3 intentos. |
| | | 4 | Como configuración 1 pero se hacen 4 intentos. |
| | | 5 | Como configuración 1 pero se hacen 5 intentos. |

ES

18.4 - DESCRIPCIÓN MENU (E)

| Menú | Función | Estado | Descripción |
|------|---|--------|---|
| E 32 | Gestión REL1 Bornes 8-9 (CONTACTO LIBRE) Fig. 14 | 2 | REL1 configurado como electrocerradura Activo por 3 segundos al principio de apertura y cierre |
| | | 3 | REL1 configurado como luz piloto Activo por otros 3 minutos después de la parada del motor |
| | | 4 | REL1 configurado como luz intermitente Parpadeo sincronizado con salida LAMP 230V (fijo o intermitente) |
| | | 5 | REL1 configurado como luz fija Activo por toda la apertura y todo el cierre (excluido en pausa) |
| | | 6 | REL1 configurado como electroimán Apagado por 3 segundos al principio de apertura y cierre |
| E 34 | Gestión REL2 Bornes 10-11 (CONTACTO LIBRE) Fig. 15 | 2 | REL2 configurado como electrocerradura Activo por 3 segundos al principio de apertura y cierre |
| | | 3 | REL2 configurado como luz piloto Activo por otros 3 minutos después de la parada del motor |
| | | 4 | REL2 configurado como luz intermitente Parpadeo sincronizado con salida LAMP 230V (fijo o intermitente) |
| | | 5 | REL2 configurado como luz fija Activo por toda la apertura y el cierre (excluido en pausa) |
| | | 6 | REL2 configurado como electroimán Apagado por 3 segundos al principio de apertura y cierre |

18.4 - DESCRIPCIÓN MENU (E)

| Menú | Función | Estado | Descripción |
|------|--|--------|--|
| E 36 | SENSOR REVOLUCIONES MOTOR (SENSOR INDUCTIVO) | 1 | Desactiva la lectura del sensor revoluciones motor. |
| | | 2 | Habilita la lectura del sensor revoluciones motor. Sensibilidad de intervención MUY ALTA Funcionamiento: Después de una reducción del número de giros del motor (por ej. obstáculo), el sensor interviene bloqueando el movimiento de la cancela e invirtiendo la marcha por 2 segundos para liberar el obstáculo. Al sucesivo impulso de Start, el movimiento parte de nuevo en el sentido de liberación del obstáculo. No activo con HOMBRE PRESENTE. Ver también MENU E30. |
| | | 3 | Habilita la lectura del sensor revoluciones motor. Sensibilidad de intervención ALTA Funcionamiento: Como menú precedente |
| | | 4 | Habilita la lectura del sensor revoluciones motor. Sensibilidad de intervención MEDIA Funcionamiento: Como menú precedente |
| | | 5 | Habilita la lectura del sensor revoluciones motor. Sensibilidad de intervención BAJA Funcionamiento: Como menú precedente |
| | | 6 | Habilita la lectura del sensor revoluciones motor. Sensibilidad de intervención MUY BAJA Funcionamiento: Como menú precedente |

ES

18.4 - DESCRIPCIÓN MENU (E)

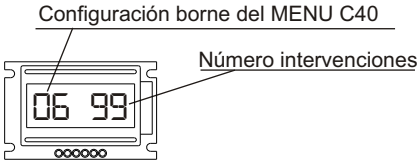
| Menú | Función | Estado | Descripción |
|------|---|--------|--|
| E 40 | VISUALIZACION CONFIGURACIONES Y NUMERO INTERVENCIONES DE LA ENTRADA DE SEGURIDAD N°1 (BORNE 24) | | <p>Permite visualizar la configuración del borne 24, definida con el menú C40, y de visualizar el número de intervenciones de seguridad, determinadas por la entrada si configurada como BANDA N.C. o BANDA 8K2.</p> <p>Visualización (ejemplo):</p> <p style="text-align: center;">Configuración borne del MENU C40</p>  <p style="text-align: center;">Número intervenciones</p> <p>El borne 24 es configurado como banda NC y ha intervenido 99 veces (número max.).</p> <p>Funcionamiento:</p> <ul style="list-style-type: none"> • Con la tecla ESC se regresa. • Con la tecla OK la cifra de las intervenciones parpadea. • Con las teclas + o - se pone a cero el número de las intervenciones. <p>Atención: A CADA NUEVA CONFIGURACION DE LA ENTRADA EL NUMERO DE LAS INTERVENCIONES SE PONE A CERO.</p> |
| E 41 | VISUALIZACION CONFIGURACION Y NUMERO INTERVENCIONES DE LA ENTRADA DE SEGURIDAD N°2 (BORNE 25) | | <p>Permite visualizar la configuración del borne 25, definida con el menú C41, y de visualizar el número de intervenciones de seguridad, determinadas por la entrada, si configurada como BANDA N.C. o BANDA 8K2.</p> <p>Funcionamiento: Ver E40</p> |
| E 42 | VISUALIZACION CONFIGURACION Y NUMERO INTERVENCIONES DE LA ENTRADA DE SEGURIDAD N°3 (BORNE 26) | | <p>Permite visualizar la configuración del borne 26, definida con el menú C42, y de visualizar el número de intervenciones de seguridad, determinadas por la entrada si configurada como BANDA N.C. o BANDA 8K2.</p> <p>Funcionamiento: Ver E40</p> |

18.4 - DESCRIPCIÓN MENU (E)

| Menú | Función | Estado | Descripción |
|------|--|--------|---|
| E 43 | VISUALIZACION CONFIGURACION Y NUMERO INTERVENCIONES DE LA ENTRADA DE SEGURIDAD N°4 (BORNE 27) | | Permite visualizar la configuración del borne 27, definida con el menú C43, y de visualizar el número de intervenciones de seguridad, determinadas por la entrada si configurada como BANDA N.C. o BANDA8K2. Funcionamiento: Ver E40 |
| E 44 | VISUALIZACION CONFIGURACION Y NUMERO INTERVENCIONES DE LA ENTRADA DE SEGURIDAD N°5 (BORNE 28) | | Permite visualizar la configuración del borne 28, definida con el menú C44, y de visualizar el número de intervenciones de seguridad, determinadas por la entrada si configurada como BANDA N.C. o BANDA8K2. Funcionamiento: Ver E40 |
| E 90 | NUMERO CICLOS MANTENIMIENTO | | Permite configurar un número de ciclos (apertura + cierre) antes de la demanda de mantenimiento. El valor configurado es multiplicado siempre por 10. Si se configura 0000, el cálculo es excluido. Cuando se llega al número de ciclos configurados, la demanda de mantenimiento será señalada a finales de maniobra por un parpadeo lento de 60 seg. ATENCIÓN: Cada vez que se entra en el menú E90 (CON LOS NUMEROS INTERMITENTES, O SEA LISTOS PARA SER MODIFICADOS), el cálculo del número de los ciclos se pone a cero empezando del principio. |
| E 92 | PASSWORD | | Permite personalizar la PASSWORD para el acceso a la programación del equipo, ver capítulo 11. Sólo conociendo la PASSWORD será posible acceder a la programación. |
| E 94 | VERSION FIRMWARE | | Muestra la versión del firmware instalada sobre el equipo. (XX__YY) |
| E 96 | NUMERO CICLOS EFECTUADOS | | Número de maniobras efectuadas. El valor visualizado es incrementado cada 10 maniobras. |
| E 98 | NUMERO DIAS ALIMENTACION | | Número de días de alimentación del equipo. El dato se incrementa cuando vencen las 24 horas. Eventuales faltas de alimentación ponen a cero el cálculo del último día. |

ES

19 - SINCRONISMO

Por el borne M11 es posible sincronizar dos equipos, ver figura 31.

Conexiones:

- Conectar una sola tecla START a uno de los dos equipos.
- Conectar la fotocélula 1 al borne 24 de uno de los dos equipos. El mando, por el borne M11, será transmitido también al otro equipo.
- El receptor radio de enchufe (si previsto) podrá ser conectado a uno cualquiera de los dos equipos;
- Conectar eventuales otros dispositivos individualmente sobre los equipos, como se podría hacer con dos equipos separados.

Leyenda bornes:

S1 = start

S2 = foto 1

S3 = sincronismo cierra

S4 = común

En esta aplicación cada equipo podrá ser mandado individualmente con los mandos de ABRE, CIERRA y PEATONAL.

El mando de START (cuadros de mandos externo o receptor radio) activará ambos los equipos.

Para evitar movimientos no sincronizados, es necesario configurar:

- Menú A3=4 (LOGICA DE CONDOMINIO).
- Menú C3 (PRE-PARPADEO) igual sobre ambos los equipos.
- Si hay fotocélulas, menú C40=3 (borne 24 configurado como FOTOCELULA 1) y conectarlas al borne 24.
- Menú C10 (GOLPE DEARIETE) igual sobre ambos los equipos.
- Menú E1 (TEST FOTOCELULA 1) igual sobre ambos los equipos.
- Menú E3 (TEST DISPOSITIVOS DE SEGURIDAD) igual sobre ambos los equipos.
- Menú E9 (ENTRADA RESERVA) igual sobre ambos los equipos y conexiones en paralelo sobre ambos los equipos.
- Menú H9 igual sobre ambos los equipos. La primera central que empieza el cierre manda también la otra.

ATENCIÓN: En el caso de intervención de los dispositivos de seguridad (BANDA, STOP, FOTOCELULA 2 o SENSOR REVOLUCIONES MOTOR), cada equipo se activará individualmente. Se sincronizarán de nuevo a la maniobra sucesiva.

20 - MANIOBRA PEATONAL

La maniobra peatonal se verifica después del cierre del contacto PEATONAL (borne 16) o por el relé 2 de los receptores bicanales de enchufe.

Funcionamiento en respuesta al mando de PEATONAL:

- Cancela cerrada → ABRE por el tiempo configurado sobre el menú H10 y hasta el final de carrera de apertura max.
- Durante la apertura → NO INFLUYENTE
- Cancela abierta → NO INFLUYENTE si el nuevo cierre automático peatonal es activo, en caso contrario CIERRA
- Durante el cierre → Con menú E5=2 ABRE por el tiempo configurado sobre el menú H10 y hasta el final de carrera de apertura max.
Con menú E5=1 ABRE completamente.

21 - MODALIDAD DISUASOR (MENU A1=4)

En esta modalidad es necesario utilizar la central adicional BX-6M (AS07010), para la cual se debe consultar el manual relativo a las conexiones.

El sistema SC380 + BX-6M permite dirigir hasta seis disuasores monomotores o tres disuasores bimotores y permite dirigir todos los disuasores contemporáneamente o sólo un grupo elegido por el switch SW1 presente sobre BX-6M.

Las señales Ped (borne16), Reserva (borne 21), Open (borne 17), Close (borne 18) asumen las funciones mostradas en la tabla.

| Señal | Efecto |
|--------------------|--|
| Reserva (borne 21) | Todos los disuasores abren y no cerrarán de nuevo automáticamente. |
| Ped (borne16) | Todos los disuasores cierran. |
| Open (borne 17) | Los disuasores seleccionados con el switch Sw1 de la central adicional BX-6M abren y no cerrarán de nuevo automáticamente. |
| Close (borne 18) | Los disuasores seleccionados con el switch SW1 de la central adicional BX-6M cierran. |

El señal de Start (borne 15) mantiene inalteradas sus funciones y posiciones de funcionamiento (menú A3 y menú A5) y activa todos los disuasores contemporáneamente.

22 - VERIFICACIONES FINALES

- Verificar las conexiones eléctricas: una conexión errónea puede poner en peligro tanto el equipo como el operador.
- Verificar la correcta posición de los finales de carrera (MENU C23).
- Prever siempre los bloqueos mecánicos en apertura y cierre.
- Verificar el correcto funcionamiento de las fotocélulas y de los dispositivos de seguridad.
- Verificar que los motores sean bloqueados y listos para el funcionamiento en posición de CANCELA EN LA MITAD DE LA CARRERA.
- Remover eventuales obstáculos en el rayo de acción de la cancela.
- Verificar que la dirección del movimiento de la cancela sea correcta:
 - cortar alimentación al equipo.
 - alimentar el equipo.
 - dar un mando de START.
 - verificar que la cancela esté abriendo, en caso contrario cortar alimentación al equipo e invertir los hilps del borne M2
- Verificar el correcto funcionamiento de la automatización.

ES

23 - RESUMEN SEÑALIZACIONES POR LUZ INTERMITENTE

| Dispositivo | Señalización | Efecto |
|--|---|--------------------------|
| Foto 2 interceptada en reposo en presencia de mando de START | 5 parpadeos rápidos | Cuando se deja abre |
| Banda interceptada en reposo en presencia de mando de START | 3 parpadeos lentos | Puerta bloqueada cerrada |
| Banda interceptada en pausa en presencia de mando de START o al principio cierre | 3 parpadeos lentos | Puerta bloqueada abierta |
| Test foto 1 fallido al principio cierre | 4 parpadeos rápidos | Puerta bloqueada abierta |
| Test foto 2 fallido al principio apertura | 3 parpadeos rápidos | Puerta bloqueada cierre |
| Test foto 2 fallido al principio cierre | 3 parpadeos rápidos | Porta bloqueasa abierta |
| Test banda N.C. fallido al principio apertura | 3 parpadeos lentos | Puerta bloqueada cerrada |
| Test banda N.C. fallido al principio cierre | 3 parpadeos lentos | Puerta bloqueada abierta |
| Test banda 8K2 fallido al principio apertura | 2 parpadeos lentos | Puerta bloqueada cerrada |
| Test banda 8K2 fallido al principio cierre | 2 parpadeos lentos | Puerta bloqueada abierta |
| Mantenimiento vencido | 1 minuto de parpadeo lento con puerta cerrada | Ninguno |

ELIMINACIÓN

Gi.Bi.Di aconseja reciclar los componentes de plástico y llevar los componentes electrónicos a los centros de recogida correspondientes, evitando así la contaminación ambiental con sustancias perjudiciales.



Declaración de conformidad CE

El fabricante:

GI.BI.DI. S.r.l.

Via Abetone Brennero, 177/B,
46025 Poggio Rusco (MN) ITALY

Declara que los productos:

EQUIPO ELECTRÓNICO SC380

cumplen las siguientes Direttivas CEE:

- **Directiva LVD 2006/95/CE y sucesivas modificaciones;**
- **Directiva EMC 2004/108/CE y sucesivas modificaciones;**

y que se han aplicado las siguientes normas armonizadas:

- **EN60335-1, EN60335-2-103, EN50366**
- **EN61000-6-2, EN61000-6-3**

Fecha 10/07/2019

El Representante Legal
Michele Prandi



GIBIDI

GI.BI.DI. S.r.l.

Via Abetone Brennero, 177/B
46025 Poggio Rusco (MN) - ITALY
Tel. +39.0386.52.20.11
Fax +39.0386.52.20.31
E-mail: info@gibidi.com

Numero Verde: 800.290156

www.gibidi.com

