

G:B:D:

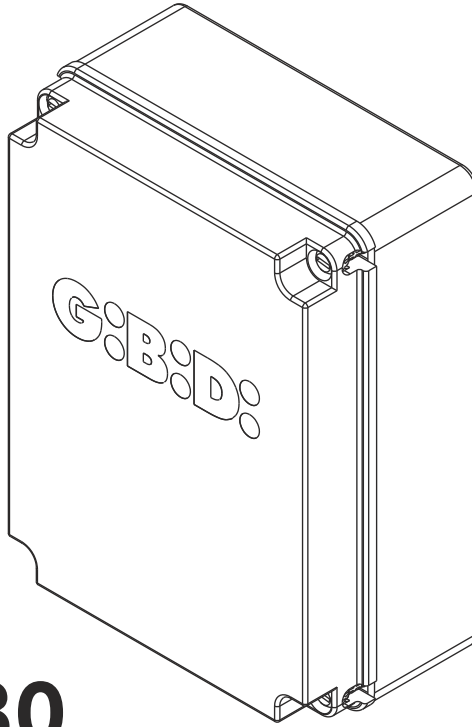

:SC380

CE

SC380 (AS05800 - AS05810)

Elektronische besturing
GEBRUIKSAANWIJZING VOOR
DE INSTALLATIE

NL

- Dit product werd gekeurd in G.I.B.I.D.I. Er werd nauwlettend gecontroleerd of de kenmerken van het product perfect overeenkomen met de geldige richtlijnen.
- G.I.B.I.D.I. S.r.l. behoudt zich het recht voor de technische gegevens te wijzigen zonder waarschuwing vooraf, als dat nodig is voor evolutie van het product.

LEES DEZE GEBRUIKSAANWIJZING HEEL AANDACHTIG ALVORENS DE INSTALLATIE AAN TE VATTEN.



WAARSCHUWING

- De besturing heeft geen jumper voor de selectie van de voedingsspanning.
- Vooraleer spanning op de besturing aan te sluiten, is het belangrijk een jumper op klem M12 te zetten volgens de voedingsspanning die u wilt gebruiken.

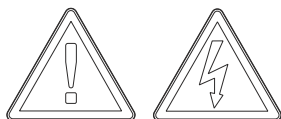

230 Vac

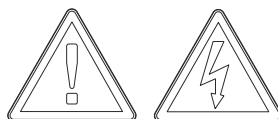
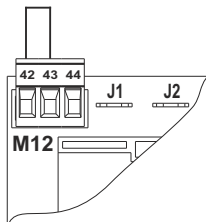

380 Vac

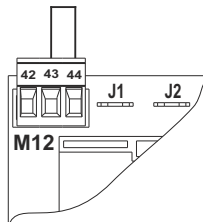

1 - SPECIFICATIES

Apparatuur	SC380	
Artikelnummer	AS05800	AS05810
Type	Elektronische besturing voor de automatisatie van een 230 Vac of 380 Vac motor voor draaiporten en schuifporten.	
Voeding	230 Vac Monofasig 50/60 Hz 230 / 380 Vac Driefasig 50/60 Hz	
Hoofdschakelaar	Ja	Nee
Aantal motoren	1	
Voeding motor	230 Vac Monofasig 50/60 Hz 230 / 380 Vac Driefasig 50/60 Hz	
Knipperlicht	230 Vac 40W max	
Controlelamp	24 Vdc 3W max	
Elektrisch slot	Beheerd door relais met potentiaal vrij contact	
Voeding toebehoren	24 Vdc 8W max	
Voeding veiligheidsvoorzieningen		
Test veiligheidsvoorzieningen	Ja	
Energiebesparing	Ja	
Ontvanger	Plug-in	
Gebruikstemperatuur	-20°C +60°C	
Beschermingsgraad	IP 55	

2 - TECHNISCHE SPECIFICATIES EN FUNCTIES

- Rode signaleringsleds van de NC contacten. De led van de veiligheidsvoorzieningen (klem 24 tot 28) zijn niet aanwezig. Zie tabel "VEILIGHEIDSVORZIENINGEN".
- Groene signaleringsleds van de NO contacten. Zie tabel "SIGNALERINGSLEDS".
- Beheer van 1 elektrisch slot door een relais met een potentiaal vrij contact.
- Beheer van 1 elektrische magneet door een relais met een potentiaal vrij contact.
- Beheer van de omgevingsverlichting door een relais met potentiaal vrij contact.
- Veiligheidstest wordt uitgevoerd voor de open- en sluitbeweging.
- Test van de fotocellen wordt uitgevoerd voor de open- en sluitbeweging.
- Bewegingsstop en omkering voor 2 seconden na activering van de veiligheidsvoorzieningen.
- Extra pogingen (tot 5) na de activering van de veiligheidsvoorzieningen om de herstart van de beweging mogelijk te maken.
- Test veiligheidsvoorzieningen.
- Energiebesparing.
- Digitale programmering van alle functies.
- Onafhankelijke instelbare werkingstijd tijdens opening en sluiting.
- Instelbare werkingstijd voetgangersdoorgang.
- Instelbare en verschillende pauzetijd voor volledige opening of voetgangersopening.
- 4 mogelijke bedrijfslogica's (stap na stap, stap na stap met stop, condominium, automatisch of dodemansfunctie).
- Mogelijkheid van keuze van de configuratie van het systeem tussen draaipoort en schuifpoort.
- Instellen van 5 veiligheidsingangen, selecteerbaar als ingangen: STOP, FOTOCEL 1, FOTOCEL 2, VEILIGHEIDSLIJST NC, VEILIGHEIDSLIJST 8K2.
- Instellen van:
 - Automatische sluiting.
 - Snel sluiten door fotocel.
 - Voorknipperen.
 - Hamerslag.
 - Eindstoot tijdens opening en sluiting.
 - Omgevingsverlichting.
 - Continu licht of knipperlicht.
 - Reserve ingang met 3 verschillende werkingsmodussen.
 - Onderhoud hydraulische blokkering.
 - Aantal cycli voor geprogrammeerd onderhoud.
 - Installateurcode.
- Weergave van het aantal uitgevoerde cycli en het aantal dagen dat de installatie onder spanning staat.
- Mogelijkheid van de besturing te voeden met 230 V monofasig 50/60Hz of 230/380 V driefasig 50/60Hz motor.
- Hoofdlijn schakelaar (16A) met deur vergrendeling (code AS05800).
- Motor altijd afremmen bij iedere stop (indien schuifpoorten modus is ingesteld).
- Synchronisatie met een andere besturing is toegestaan met vereenvoudigde bedrading.
- Sensor motoromwentelingen voor detectie van obstakels en omkering van de beweging.

3 - AANWIJZINGEN VOOR DE INSTALLATIE

- Gebruik geschikte kabelwartels voor een juist mechanische verbinding van de bedrading te verzekeren en de IP55 beschermingsgraad te handhaven.
- Alvorens met de installatie te beginnen, is het belangrijk, dat een thermomagnetische schakelaar of een differentieelschakelaar met een maximale stroomsterkte van 10A stroomopwaarts van de installatie geplaatst wordt. De schakelaar moet een omnipolaire onderbreking van de contacten waarborgen, met openingsafstand van minstens 3 mm.
- Differentieer en houd de vermogenkabels (met minimumdoorsnede 1,5 mm²) altijd gescheiden van de signaalkabels (minimumdoorsnede 0,5 mm²) om eventuele interferenties te vermijden.
- Voer de verschillende aansluitingen uit en raadpleeg hiervoor de handleiding. Let er in het bijzonder op dat alle voorzieningen die met dezelfde N.C. (normaal gesloten) ingang verbonden worden in serie en dat alle voorzieningen die dezelfde N.O. (normaal open) ingang delen in parallel worden aangesloten. Een verkeerde installatie of een verkeerd gebruik van het product kan de veiligheid van het systeem in gevaar brengen.
- Alle verpakkingsmaterialen moeten vanwege het mogelijke gevaar buiten het bereik van kinderen worden gehouden.
- De fabrikant wijst elke verantwoordelijkheid af voor een niet correcte werking van de automatisatie indien er geen originele onderdelen en accessoires worden gebruikt die geschikt zijn voor de voorziene toepassing.
- Na de installatie moet u steeds grondig controleren of zowel het systeem als de gebruikte voorziening correct werken.
- Deze handleiding richt zich tot personen die bevoegd zijn om "apparaten onder spanning" te installeren, en vandaar dat een goede kennis van de techniek vereist is. De installatie moet uitgevoerd worden door vakmensen die de geldende voorschriften in acht nemen.
- Het onderhoud moet uitgevoerd worden door gekwalificeerd personeel.
- Alvorens reinigings- of onderhoudswerkzaamheden uit te voeren, moet de apparatuur van het elektriciteitsnet worden afgekoppeld.
- De hier beschreven apparatuur mag alleen gebruikt worden voor het gebruik waarvoor het ontworpen is :
- Controleer het gebruiksdoel en zorg ervoor dat alle benodigde voorzorgen worden genomen.
- Het gebruik van de producten en hun bestemming voor andere dan de voorziene gebruiksdoeleinden is niet door de fabrikant uitgetest, en dus vallen de uitgevoerde werkzaamheden volledig onder de verantwoordelijkheid van de installateur.
- Duid de automatisatie aan met behulp van duidelijke zichtbare waarschuwingborden.
- Waarschuw de gebruiker dat kinderen en huisdieren zich niet in de buurt van de poort mogen ophouden of spelen.
- Bescherm op een geschikte manier de gevaarpunten (bijvoorbeeld met behulp van veiligheidsstrippen).

4 - AANWIJZINGEN VOOR DE GEBRUIKER

- In geval van defecten of storingen dient u de elektrische voeding vóór de apparatuur af te koppelen en de hulp van de technische dienst in te roepen.
- Controleer regelmatig de correcte werking van de beveiligingen. Eventuele reparaties moeten uitgevoerd worden door gespecialiseerd personeel dat gebruik maakt van originele en gecertificeerde reserveonderdelen.
- Het product mag niet gebruikt worden door kinderen of personen met beperkte fysieke, sensorische of geestelijke capaciteiten, of zonder ervaring en kennis, of ze moeten op correcte wijze geïnstrueerd zijn.
- Kom niet aan de kaart voor afstelling en/of onderhoud.



OPGELET : BELANGRIJKE VEILIGHEIDSVOORSCHRIFTEN.

Het is belangrijk voor de veiligheid van de personen dat deze aanwijzingen gevolgd worden.
Bewaar dit instructieboekje.

5 - ELEKTRISCHE AANSLUITINGEN: TRANSFORMATOR

Klem	Kabelkleur	Beschrijving	Afb.
J1	Bruin	Primair circuit transformator 380 Vac	3
J2	Zwart	Primair circuit transformator 230 Vac	
J3	Grijs	Primair circuit transformator 0 Vac	
J4	Rood	Secundair circuit transformator 14 Vac	
J5			
J6	Blauw	Secundair circuit transformator 22 Vac	
J7			

6 - ELEKTRISCHE AANSLUITINGEN: KLEMMENBORDEN

Klem	Positie	Signaal	Beschrijving	Afb.
M1	1	GND	Aansluiting aardingsdraad	9
	2			
M2	3	Motor	Aansluiting motor	10
	4		Aansluiting motor	11
	5		Aansluiting motor	12
M3	6	Lamp	230 Vac 40 W uitgang knipperlicht (Menu C2)	13
	7			
M4	8	REL1 Menu 32	Potentiaal vrij contact (NO) (Menu E 32)	14
	9			
M5	10	REL2 Menu 34	Potentiaal vrij contact (NO) (Menu E 34)	15
	11			
M6	12	R	230 Vac / 380 Vac ingang voedingsspanning	6
	13	S		7
	14	T		8

6 - ELEKTRISCHE AANSLUITINGEN: KLEMMENBORDEN

Klem	Positie	Signaal	Beschrijving	Afb.
M7	15	Start	Ingang start (NO)	16
	16	Ped	Ingang voetgangersdoorgang (NO)	
	17	Open	Ingang alleen openen (NO)	
	18	Close	Ingang alleen sluiten (NO)	
	19	FCA	Ingang eindschakelaar openen (NC) (Menu C4)	17
	20	FCC	Ingang eindschakelaar sluiten (NC) (Menu C4)	
	21	Reserve	Multifunctionele ingang (NC) (Menu E9)	18 19
	22	COM	Gemeenschappelijke ingangen - uitgangen	
23				
M8	24	Photo 1	Ingang programmeerbare veiligheidsvoorziening (Standaard menu C40 = FOTOCEL 1 NC)	20 ↓ 32
	25	Photo 2	Ingang programmeerbare veiligheidsvoorziening (Standaard menu C41 = niet actief)	
	26	Safety 1	Ingang programmeerbare veiligheidsvoorziening (Standaard menu C42 = niet actief)	
	27	Safety 2	Ingang programmeerbare veiligheidsvoorziening (Standaard menu C43 = niet actief)	
	28	Stop	Ingang programmeerbare veiligheidsvoorziening (Standaard menu C44 = STOP)	
	29	COM	Gemeenschappelijke ingangen - uitgangen	
M9	30	Warning light	Uitgang controlelamp + 24 Vdc 3W Gesynchroniseerd met knipperlicht tijdens de beweging en blijft aan in de openstand als C2=2, indien niet continu aan.	33
	31	+ ACC	Voeding +24 Vdc (externe toebehoren)	
	32	ENERGY SAVING	Voeding + 24 Vdc voor test veiligheidsvoorzieningen en energiebesparing (menu E1-E3-E4)	
	33	COM	Gemeenschappelijke ingangen - uitgangen	

6 - ELEKTRISCHE AANSLUITINGEN: KLEMMENBORDEN

Klem	Positie	Signaal	Beschrijving	Afb.
M10	34	IMP	Ingang sensor motoromwentelingen	34
	35	+24 Vcc	Voeding +24 Vdc sensor motoromwentelingen	
	36	COM	Gemeensch. ingangen - uitgangen en Negatief - 24 Vdc	
	37	OPT	Niet gebruikt	
M11	38	S1	Synchronisatie verbinding met een andere SC 380	35
	39	S2		
	40	S3		
	41	S4		
M12	42	Transformer	Verbinding transformator voor voedingsspanning op 230 Vac	6
	43		Gemeenschappelijke transformator	7
	44		Verbinding transformator voor voedingsspanning op 380 Vac	8

7 - SIGNALERINGSLEDS

Klem	Positie	Signaal	Beschrijving	Afb.
DL 1	GROEN	START	Gaat branden wanneer het START commando wordt geactiveerd en dooft na deactivatie.	4 5
DL 2	GROEN	PEDESTR.	Gaat branden wanneer het VOETGANGERSDOORGANG commando wordt geactiveerd en dooft na deactivatie.	
DL 3	GROEN	OPEN	Gaat branden wanneer het OPEN commando wordt geactiveerd en dooft na deactivatie.	
DL 4	GROEN	CLOSE	Gaat branden wanneer het SLUIT commando wordt geactiveerd en dooft na deactivatie.	
DL 5	ROOD	FCA	Brandt altijd. Dooft wanneer de eindschakelaar van het openen van de motor wordt bereikt.	
DL 6	ROOD	FCC	Brandt altijd. Dooft wanneer de eindschakelaar van het sluiten van de motor wordt bereikt.	
DL 7	ROOD	RESERVE	Gaat branden wanneer het contact wordt gesloten en blijft branden zolang het contact niet opent.	
DL 8	ROOD	IMP	Status sensor motoromwentelingen.	
DL 9	ROOD	-	Niet gebruikt	
DL 10	ROOD	S3	Gaat branden wanneer 2 besturingen zijn gesynchroniseerd.	
DL 11	GEEL	VCC	Controlelamp voor aanwezigheid van de voedingsspanning	4 5

**OPGELET:**

De signaleringsleds zullen alleen zichtbaar zijn in rust toestand wanneer de energiebesparing is uitgeschakeld.

8 - ZEKERINGEN

Positie	Waarde	Type	Beschrijving	Afb.
F 1	1 A	SNEL	Beveiliging van het primair circuit van de transformator en de besturing.	3
F 2	6,3 A	SNEL	Motor beveiliging	
F 3				
F 4				

9 - AANDUIDINGEN OP HET SCHERM

M8

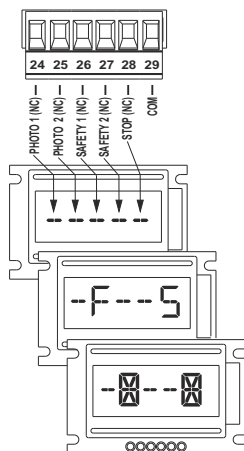

De aansluitklemmen van klem M8 zijn multifunctioneel en kunnen worden geprogrammeerd met de menu's C40-C41-C42-C43-C44, in de handleiding worden ze aangeduid met de standaard of primaire functie.

Tijdens de rust toestand (gesloten poort) is het mogelijk om op het scherm de toestand van de veiligheidsvoorzieningen te tonen (klem M8).

Dit scherm geeft aan dat de veiligheidsvoorzieningen (24, 25, 26, 27, 28) gesloten of gedeactiveerd zijn.

Dit scherm met letters geeft aan dat de veiligheidsvoorzieningen FOTOCEL 2 (25) en STOP (28) zijn geopend.

Dit scherm met knipperd sterretje geeft aan dat de veiligheidsvoorzieningen FOTOCEL 2 (25) en STOP (28) zijn onderbroken tijdens de beweging en hebben een stop van de poort tot stand gebracht. Dit doet zich enkel voor wanneer de contacten zijn geprogrammeerd als VEILIGHEIDSLIJST 8K2, VEILIGHEIDSLIJST NC of STOP.

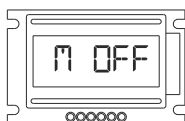

Dit scherm met knipperend opschrift geeft aan dat het stoppen van de poort veroorzaakt is door de tussenkomst van de sensor motoromwentelingen.

Tijdens de beweging van de poort is het mogelijk om op het scherm de toestand van de poort af te lezen.

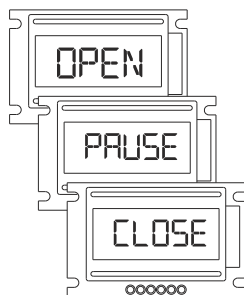

Het opschrift OPEN geeft aan dat de poort zich in open toestand bevindt.

Het opschrift PAUSE geeft aan dat de poort zich in de pauzetijd bevindt vooraleer de automatische sluitbeweging zal starten.

Het opschrift CLOSE geeft aan dat de poort zich in gesloten toestand bevindt.

10 - KNOPBESCHRIJVING

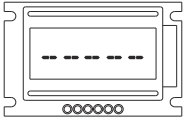

In de rust toestand hebben de knoppen de volgende functies.

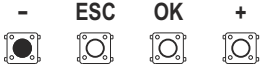

Knop (-) voor het activeren van de voetgangersdoorgang.

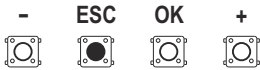

Knop (ESC) is niet geactiveerd.

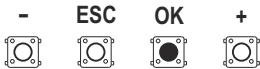

Knop (OK) voor het activeren van het STOP commando.

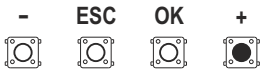

Knop (+) voor het activeren van het START commando.

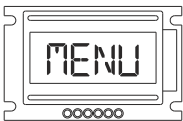

Tijdens de programmeringsfase hebben onderstaande knoppen de volgende functies:

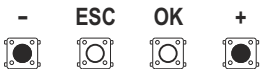

De knoppen (- en +) worden gebruikt voor:

- heen en weer bewegen op het scherm
- van het ene menu naar het andere menu gaan
- verhogen of verlagen van de waarde

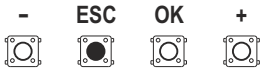

De knop (ESC) wordt gebruikt voor:

- terugkeren naar het bovenliggende niveau
- de programmeringsmodus verlaten door 3 sec op de ESC knop te drukken



De knop (OK) wordt gebruikt voor:

- het geselecteerde menu betreden
- bevestigen en opslaan van de ingestelde waarde

11 - PROGRAMMERING, TOEGANG EN INVOEREN WACHTWOORD

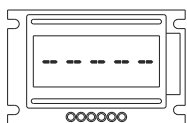

Met de besturing in rust toestand (gesloten poort), druk tegelijkertijd op de knoppen (ESC en OK) voor 3 seconden, er zal onmiddellijk MENU op het scherm verschijnen, vervolgens PASS.

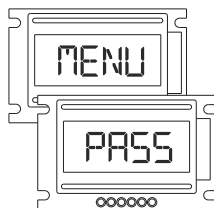

Om met de programmatie verder te gaan, druk op (OK).
Om met de programmatie te stoppen, druk op (ESC) voor 3 seconden.

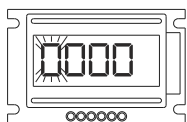

Op het scherm verschijnen 4 cijfers (0000) waarvan het eerste knippert. Door het standaard wachtwoord (0000) in te stellen gebruik je de eenvoudige programmering, in dit geval zijn onderstaande menu's beschikbaar:



- A3 - werkingslogica
- A5 - automatische sluiting
- H1 - openingstijd van de motor
- H2 - sluitingstijd van de motor
- H9 - pauzetijd met automatische sluiting
- E94 - firmwareversie

Door het standaard wachtwoord (1234) in te stellen kan je alle menu's gebruiken.

Het wachtwoord kan aangepast worden in het menu E92, het nieuwe wachtwoord schakelt het gebruik van het standaard wachtwoord uit.

Het standaard wachtwoord kan teruggezet worden, maar dan moet een reset gebeuren van de besturing.

12 - PROGRAMMERING, VOORBEELD VAN WACHTWOORD INSTELLEN (0000)

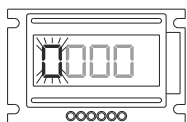

Open de programmering zoals beschreven in hoofdstuk 11.
Druk op de knop (OK) om te bevestigen.

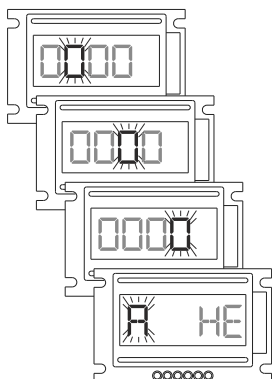

Het tweede cijfer knippert
Druk op de knop (OK) om te bevestigen.

Het derde cijfer knippert
Druk op de knop (OK) om te bevestigen.

Het vierde cijfer knippert
Druk op de knop (OK) om te bevestigen.

De letters van de beschikbare menu's worden aangegeven en de eerste letter knippert.
Indien je de programmeringsmodus wilt verlaten, druk op de knop (ESC) voor 3 seconden.

13 - PROGRAMMERING, VOORBEELD VAN WACHTWOORD INSTELLEN (1234)

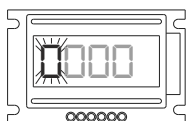

Open de programmering zoals beschreven in hoofdstuk 11.
Druk op de knop (+) zodra het gewenste cijfer op het scherm verschijnt [1]

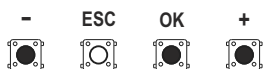

Druk op de knop (OK) om te bevestigen.

De knop (ESC) is niet geactiveerd tot na de bevestiging van het wachtwoord.

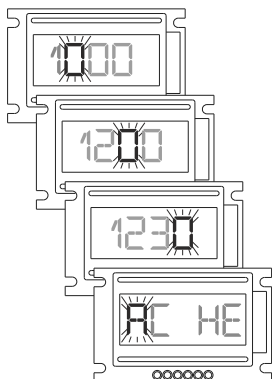

Het tweede cijfer knippert, druk op de knop (+) zodra het gewenste cijfer op het scherm verschijnt (2). Druk op de knop (OK) om te bevestigen.

Het derde cijfer knippert, druk op de knop (+) zodra het gewenste cijfer op het scherm verschijnt (3). Druk op de knop (OK) om te bevestigen.

Het vierde cijfer knippert, druk op de knop (+) zodra het gewenste cijfer op het scherm verschijnt (4). Druk op de knop (OK) om te bevestigen.

De letters van de beschikbare menu's worden aangegeven en de eerste letter knippert. Indien je de programmeringsmodus wilt verlaten, druk op de knop (ESC) voor 3 seconden.

14 - PROGRAMMERING, VOORBEELD VAN DE INSTELLING E9=4

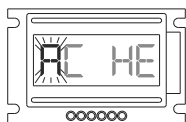

De procedure die gebruikt wordt in dit voorbeeld voor menu (E) is ook geldig voor menu's (A, C).

Open de programmering zoals beschreven in hoofdstuk 11 en 13.

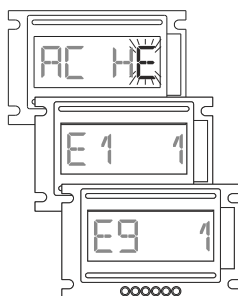

Druk op de knoppen (+ of -) om door de letters te scrollen, stop wanneer de letter (E) knippert.

Druk op de knop (OK).

Druk op de knoppen (+ of -) om door de sub-menu's te scrollen, stop wanneer (E9 1) op het scherm verschijnt.
De knop (ESC) is alleen geactiveerd om terug naar het vorige menu te gaan.

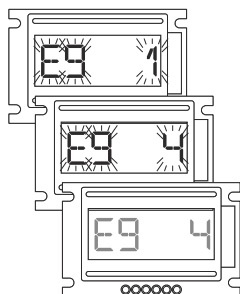

Druk op de knop (OK), het scherm begint te knippen.
OPGELET: In deze fase is de knop (ESC) niet ingeschakeld.

Gebruik de knoppen (+ of -) om de waarde te verhogen of te verlagen tot wanneer deze waarde (E9 4) op het scherm verschijnt.

Druk op de knop (OK).
De programmering van E9 = 4 is voltooid.

15 - PROGRAMMERING, VOORBEELD VAN DE INSTELLING H2 = 20

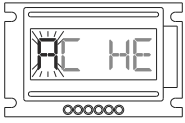

De procedure die gebruikt wordt in dit voorbeeld voor menu (H) is ook geldig voor menu (E) met een instelling van 4 cijfers.

Open de programmering zoals beschreven in hoofdstuk 11 en 13.

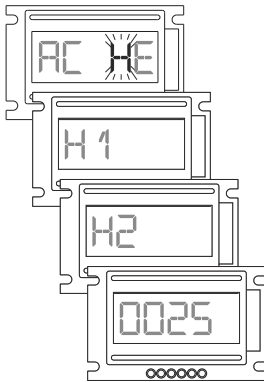
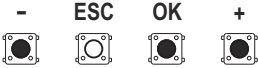

Druk op de knoppen (+ of -) om door het menu te scrollen, stop wanneer de letter (H) knippert.

Druk op de knop (OK).

Druk op de knoppen (+ of -) om door de sub-menu's te scrollen, stop wanneer de letter (H2) op het scherm verschijnt.

Druk op de knop (OK).

De knop (ESC) dient enkel en alleen om terug te gaan naar het vorige menu.

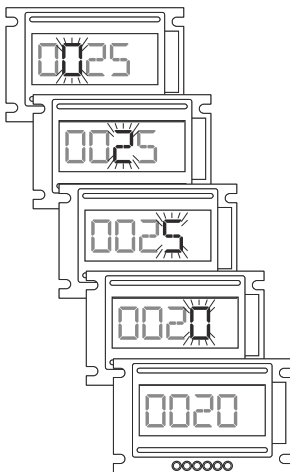

Druk op de knop (OK), het tweede cijfer begint te knippen.

OPGELET: In deze fase kan de knop (ESC) niet gebruikt worden om terug te gaan.

Druk op de knop (OK) totdat het cijfer knippert dat dient gewijzigd te worden.

Druk op de knoppen (+ of -) om de waarde te verhogen of te verlagen totdat (0020) op het scherm verschijnt.

Druk op de knop (OK).

De programmering van H2 = 20 is voltooid.

16 - PROGRAMMERING, DE PROGRAMMERING VERLATEN



Het is mogelijk om de programmering te verlaten vanuit het hoofdmenu door op de knop (ESC) te drukken gedurende 3 seconden.

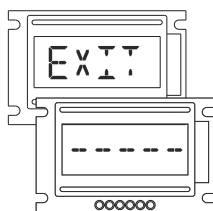
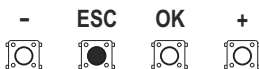

17 - PROCEDURE VOOR HET RESETTEN VAN DE BESTURING

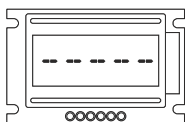

Het is mogelijk om de besturing te resetten naar de standaard fabrieksinstellingen.

OPGELET : alle instellingen zullen verwijderd worden, uitgezonderd het aantal omwentelingen en de dagen waarop de besturing voeding heeft gekregen.



Druk de knoppen (ESC) en (OK) tegelijkertijd in gedurende 3 seconden.



(PASS) zal op het scherm verschijnen.



Druk de knoppen (+ and -) tegelijkertijd in gedurende 3 seconden.

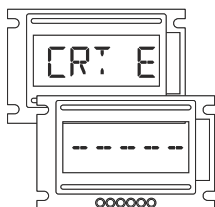

(CRT E) verschijnt op het scherm om aan te geven dat het resetten van de besturing uitgevoerd is.

Op het scherm verschijnt het openingsscherm.

De procedure om de besturing te resetten is voltooid.

18 - STANDAARD INSTELLINGEN

• Parameters type A

- A1 → 3 TYPE SCHUIFPOORT
- A3 → 2 STAP NA STAP MET STOP LOGICA
- A5 → 2 AUTOMATISCH SLUITING GEACTIVEERD (ALGEMEEN EN VOETGANGERSDOORGANG)

• Parameters type C

- C1 → 1 SNEL SLUITEN GEDEACTIVEERD
- C2 → 2 KNIPPEREND KNIPPERLICHT
- C3 → 2 VOORKNIPPEREN GEACTIVEERD
- C4 → 2 EINDSCHAKELAARS GEACTIVEERD
- C10 → 1 HAMERSLAG GEDEACTIVEERD
- C11 → 1 EINDSTOOT GEDEACTIVEERD
- C13 → 1 BEHOUD HYDRAULISCHE BLOKKERING UITGESLOTEN
- C40 → 3 VEILIGHEIDSVORZIENINGEN 1 INGANG = PHOTO 1
- C41 → 1 VEILIGHEIDSVORZIENINGEN 2 INGANG = niet actief
- C42 → 1 VEILIGHEIDSVORZIENINGEN 3 INGANG = niet actief
- C43 → 1 VEILIGHEIDSVORZIENINGEN 4 INGANG = niet actief
- C44 → 2 VEILIGHEIDSVORZIENINGEN 5 INGANG = STOP

• Parameters type H

- H1 → 25 OPENINGSTIJD MOTOR
- H2 → 25 SLUITINGSTIJD MOTOR
- H9 → 20 PAUZETIJD NA VOLLEDIGE OPENING
- H10 → 5 OPENINGSTIJD VOETGANGERSDOORGANG
- H11 → 20 PAUZETIJD NA VOETGANGERSDOORGANG
- H19 → 10 WACHTTIJD NA ONDERBREKING VAN EEN VAN DE VEILIGHEIDSVORZIENINGEN WAARNA EEN NIEUWE POGING TOT BEWEGEN WORDT GESTART

• Parameters type E

- E1 → 1 TEST FOTOCEL 1 GEDEACTIVEERD
- E3 → 1 TEST VEILIGHEIDSVORZIENINGEN GEDEACTIVEERD
- E4 → 1 ENERGIEBESPARING GEDEACTIVEERD
- E5 → 1 NA ACTIVERING VEILIGHEIDSVORZIENINGEN TIJDENS SLUITING NA VOETGANGERSDOORGANG OPENING ZAL EEN VOLLEDIGE HEROPENING UITGEVOERD WORDEN
- E9 → 1 CONTACT EXTERNE KLOK GEDEACTIVEERD
- E30 → 0 ACTIVERING SENSOR MOTOROMWENTELINGEN STOP DE POORT
- E32 → 2 RELAIS_1 INSTELLEN ALS ELEKTRISCH SLOT
- E34 → 3 RELAIS_2 INSTELLEN ALS OMGEVINGSVERLICHTING
- E36 → 1 SENSOR MOTOROMWENTELINGEN GEDEACTIVEERD
- E90 → 0000 WAARSCHUWING AANTAL CYCLI VOOR ONDERHOUD GEDEACTIVEERD
- E92 → 1234 WACHTWOORD

19 - BESCHRIJVING MENU

OPGELET:

De STANDAARD instellingen zijn grijs gemarkeerd.

19.1 - BESCHRIJVING MENU (A)

Menu	Functie	Status	Beschrijving
A 1	TYPE INSTALLATIE	2	<p>Configureert het systeem voor een draaipoot.</p> <p>Met deze configuratie: de elektronische rem wordt automatisch uitgesloten.</p>
		3	<p>Configureert het systeem voor een schuifpoot.</p> <p>Configureert automatisch: elektronische rem actief hamerslag uitgesloten einstoot uitgesloten behoud hydraulische blokkering uitgesloten eindschakelaars lezen actief</p> <p>NOTA BENE: Menu's C4, C10, C11, C13 zijn niet meer zichtbaar.</p>
A 3	STAP NA STAP MET STOP LOGICA	2	<p>Activeert de stap na stap met stop logica</p> <p>Werking na een START commando :</p> <ul style="list-style-type: none"> <input type="checkbox"/> Gesloten poort → OPEN <input type="checkbox"/> Tijdens de opening → STOP <input type="checkbox"/> Open poort → SLUIT <input type="checkbox"/> Tijdens de sluiting → STOP <input type="checkbox"/> Na een STOP → beweging omkeren
	STAP NA STAP LOGICA	3	<p>Activeert de stap na stap logica</p> <p>Werking na een START commando :</p> <ul style="list-style-type: none"> <input type="checkbox"/> Gesloten poort → OPEN <input type="checkbox"/> Tijdens de opening → SLUIT <input type="checkbox"/> Open poort → SLUIT <input type="checkbox"/> Tijdens de sluiting → OPEN
	AUTOMATISCH CONDOMINIUM LOGICA	4	<p>Activeert de automatische condominium logica</p> <p>Werking na een START commando :</p> <ul style="list-style-type: none"> <input type="checkbox"/> Gesloten poort → OPEN <input type="checkbox"/> Tijdens de opening → BLIJFT OPENEN <input type="checkbox"/> Open poort → Herlaad de pauzetijd indien de automatische sluiting is geactiveerd, indien niet, sluit de poort. <input type="checkbox"/> Tijdens de sluiting → OPEN

19.1 - BESCHRIJVING MENU (A)

Menu	Functie	Status	Beschrijving
A 3	DODEMANSLOGICA	5	<p>Activeert de DODEMANSLOGICA</p> <p>Werking: <input type="checkbox"/> OPENING → opent zolang dat de OPEN knop ingedrukt blijft <input type="checkbox"/> SLUITING → sluit zolang dat de SLUIT knop ingedrukt blijft</p>
A 5	AUTOMATISCH SLUITING	1	<p>Deactiveert de automatische sluiting</p> <p>In pauze (open poort): sluit als de START knop ingedrukt wordt sluit als de SLUIT knop ingedrukt wordt</p>
		2	<p>activeert de automatische sluiting na een volledige opening (zie menu H9) activeert de automatische sluiting na een voetgangersdoorgang opening (zie menu H11)</p>
		3	<p>Activeert alleen de automatische sluiting na een volledige opening (zie menu H9)</p>
		4	<p>Activeert alleen de automatische sluiting na een voetgangersdoorgang opening (zie menu H11)</p>

19.2 - BESCHRIJVING MENU (C)

Menu	Functie	Status	Beschrijving
C 1	SNEL SLUITEN	1	Deactiveert de functie van snel sluiten. Na de activering en het vrijmaken van de fotocellen, wordt de pauzetijd herladen.
		2	Activeert de functie van snel sluiten. Werking: Alleen actief met FOTOCEL 1. Verlaagt de pauzetijd naar 3 seconden na de activering en het vrijmaken van de fotocellen.
C 2	230V KNIPPERLICHT	2	Uitgang knipperend knipperlicht (KLEM M3)
		3	Continu uitgang voor knipperlicht (KLEM M3)
C 3	VOORKNIPPEREN	1	Deactiveert de voorknipper functie. Het knipperlicht en de motor zal tegelijkertijd starten.
		2	Activeert de voorknipper functie. Het knipperlicht start 3 seconden voor de motor.
C 4	EINDSCHAKELAAR	1	Deactiveert het lezen van de eindschakelaars.
		2	Activeert het lezen van de eindschakelaars.
C 10	HAMERSLAG	1	Deactiveert de hamerslag functie.
		2	Activeert de hamerslag functie bij de opening om de ontgrendeling van het elektrisch slot te bevorderen (zie menu E32 en E34). Werking: Na een START, OPEN of VOETGANGERSDOORGANG commando, is de volgorde : activering van het elektrisch slot sluitbeweging van 1 seconde openbeweging na 2 seconden, deactivatie van het elektrisch slot Deze functie kan niet actief zijn bij schuifpoort configuratie en is niet aangeraden bij elektromechanische motoren.

19.2 - BESCHRIJVING MENU (C)

Menu	Functie	Status	Beschrijving
C 10	HAMERSLAG	3	<p>Activeert de hamerslag functie om de ontgrendeling van het elektrisch slot bij opening en sluiting te bevorderen (zie menu's E32 en E34).</p> <p>Werking: Na het START, OPEN of VOETGANGERSDOORGANG commando, is de volgorde : activering van het elektrisch slot sluit- of openbeweging van 1 seconde openbeweging/sluitbeweging na 2 seconden, deactivatie van het elektrisch slot</p> <p>Deze functie kan niet actief zijn bij schuifpoort configuratie en is niet aangeraden bij elektromechanische motoren.</p>
C 11	EINDSTOOT BIJ OPENING EN SLUITING	1	Deactiveert de functie van de eindstoot bij sluitbeweging.
		2	<p>Activeert de eindstoot bij sluitbeweging.</p> <p>Werking : Op het einde van de sluitbeweging gaat de beweging van de poort nog 2 seconden verder. De eindstoot wordt niet gecontroleerd door de veiligheidsvoorzieningen. Niet actief bij schuifpoort configuratie en dodemanslogica.</p>
		3	<p>Activeert de eindstoot bij openbeweging en sluitbeweging.</p> <p>Werking: Op het einde van de sluit- en openbeweging gaat de beweging van de poort nog 2 seconden verder. De eindstoot wordt niet gecontroleerd door de veiligheidsvoorzieningen. Niet actief bij schuifpoort configuratie en dodemanslogica.</p>

19.2 - BESCHRIJVING MENU (C)

Menu	Functie	Status	Beschrijving
C 13	BEHOUD HYDRAULISCHE BLOKKERING (ENKEL VOOR HYDRAULISCHE MOTOREN)	1	Deactiveert de functie "behoud hydraulische blokkering"
		2	Activeert de functie "behoud hydraulische blokkering" Werking: Als de poort gesloten en niet actief is, wordt er elke uur een sluitbeweging van 2 seconden gegeven. Door in welke situatie dan ook op de STOP knop te drukken, wordt de functie gedeactiveerd. Deze functie kan niet worden geselecteerd met een schuifpoort of dodeman configuratie.
		3	Activeert de functie "behoud hydraulische blokkering" Werking: Zoals vorige selectie, maar elke 3 uur.
		4	Activeert de functie "behoud hydraulische blokkering" Werking: Zoals vorige selectie, maar elke 5 uur.
C 23	MANUELE CONTROLE EINDERITSCHAKELAARS POSITIE	M1FCA	Activeert de manuele controle van de eindschakelaar in open toestand. Open de poort handmatig, het knipperlicht zal knipperen (indien LAMP en REL1-REL2 ingesteld zijn met knipperfunctie) totdat de poort de eindschakelaar raakt bij het opening.
		M1FCC	Activeert de manuele controle van de eindschakelaar in gesloten toestand. Sluit de poort handmatig, het knipperlicht zal knipperen (indien LAMP en REL1-REL2 ingesteld zijn met knipperfunctie) totdat de poort de eindschakelaar raakt bij het sluiten.

19.2 - BESCHRIJVING MENU (C)

Menu	Functie	Status	Beschrijving
C 40	programmering van VEILIGHEIDS- VOORZIENINGEN Nr.1 ingang (klem 24) genaamd FOTOCEL 1	1	Ingang gedeactiveerd.
		2	Ingang geprogrammeerd als STOP Werking: De STOP blokkeert de automatisatie en de herstart van de beweging zal alleen gebeuren na een START/VOETGANGERSDOORGANG/OPEN/SLUIT commando.
		3	Ingang geprogrammeerd als FOTOCEL 1 Werking: Ingang enkel actief tijdens de sluitbeweging. De beweging stopt en keert terug om, opent volledig. Indien onderbroken in pauze, wordt de pauzetijd herladen. Indien geactiveerd, is een snelle sluiting mogelijk (zie menu C1)
		4	Ingang geactiveerd als FOTOCEL 2 Werking: Ingang actief in openen en sluiten. Indien onderbroken, stopt de beweging en blijft geblokkeerd zolang FOTOCEL 2 onderbroken blijft. Na de onderbreking, herstart de beweging altijd met openen. Indien onderbroken in pauze, wordt de pauzetijd herladen.
		5	Ingang geprogrammeerd als VEILIGHEIDSLIJST 8K2. Werking: Ingang actief in openen en sluiten. De beweging stopt en de beweging keert om voor 2 seconden. De poort zal geblokkeerd blijven en wachten op een commando. na een START/VOETGANGERSDOORGANG commando zal de beweging herstarten in de dezelfde richting dat het obstakel is vrijgemaakt. OPEN/SLUIT, de beweging herstart in openen of sluiten.
		6	Ingang geprogrammeerd als VEILIGHEIDSLIJST N.C. Werking: Zie beschrijving zoals werking VEILIGHEIDSLIJST 8K2.

19.2 - BESCHRIJVING MENU (C)

Menu	Functie	Status	Beschrijving
C 41	programming van VEILIGHEIDS- VOORZIENINGEN Nr.2 ingang (klem 25) genaamd FOTOCEL 2	1	Ingang gedeactiveerd.
		2	Ingang geprogrammeerd als STOP Werking: De STOP blokkeert de automatisatie en de herstart van de beweging zal alleen gebeuren na een START/VOETGANGERSDOORGANG/OPEN/SLUIT commando.
		3	Ingang geprogrammeerd als FOTOCEL 1 Werking: Ingang enkel actief tijdens de sluitbeweging. De beweging stopt en keert terug om, opent volledig. Indien onderbroken in pauze, wordt de pauzetijd herladen. Indien geactiveerd, is een snelle sluiting mogelijk (zie menu C1)
		4	Ingang geactiveerd als FOTOCEL 2 Werking: Ingang actief in openen en sluiten. Indien onderbroken, stopt de beweging en blijft geblokkeerd zolang FOTOCEL 2 onderbroken blijft. Na de onderbreking, herstart de beweging altijd met openen. Indien onderbroken in pauze, wordt de pauzetijd herladen.
		5	Ingang geprogrammeerd als VEILIGHEIDSLIJST 8K2. Werking: Ingang actief in openen en sluiten. De beweging stopt en de beweging keert om voor 2 seconden. De poort zal geblokkeerd blijven en wachten op een commando. na een START/VOETGANGERSDOORGANG commando zal de beweging herstarten in de dezelfde richting dat het obstakel is vrijgemaakt. OPEN/SLUIT, de beweging herstart in openen of sluiten.
		6	Ingang geprogrammeerd als VEILIGHEIDSLIJST N.C. Werking: Zie beschrijving zoals werking VEILIGHEIDSLIJST 8K2.

19.2 - BESCHRIJVING MENU (C)

Menu	Functie	Status	Beschrijving
C 42	programming van VEILIGHEIDS- VOORZIENINGEN Nr.3 ingang (klem 26) genaamd VEILIGHEID 1	1	Ingang gedeactiveerd.
		2	Ingang geprogrammeerd als STOP Werking: De STOP blokkeert de automatisatie en de herstart van de beweging zal alleen gebeuren na een START/VOETGANGERSDOORGANG/OPEN/SLUIT commando.
		3	Ingang geprogrammeerd als FOTOCEL 1 Werking: Ingang enkel actief tijdens de sluitbeweging. De beweging stopt en keert terug om, opent volledig. Indien onderbroken in pauze, wordt de pauzetijd herladen. Indien geactiveerd, is een snelle sluiting mogelijk (zie menu C1)
		4	Ingang geactiveerd als FOTOCEL 2 Werking: Ingang actief in openen en sluiten. Indien onderbroken, stopt de beweging en blijft geblokkeerd zolang FOTOCEL 2 onderbroken blijft. Na de onderbreking, herstart de beweging altijd met openen. Indien onderbroken in pauze, wordt de pauzetijd herladen.
		5	Ingang geprogrammeerd als VEILIGHEIDSLIJST 8K2. Werking: Ingang actief in openen en sluiten. De beweging stopt en de beweging keert om voor 2 seconden. De poort zal geblokkeerd blijven en wachten op een commando. na een START/VOETGANGERSDOORGANG commando zal de beweging herstarten in de dezelfde richting dat het obstakel is vrijgemaakt. OPEN/SLUIT, de beweging herstart in openen of sluiten.
		6	Ingang geprogrammeerd als VEILIGHEIDSLIJST N.C. Werking: Zie beschrijving zoals werking VEILIGHEIDSLIJST 8K2.

19.2 - BESCHRIJVING MENU (C)

Menu	Functie	Status	Beschrijving
C 43	programming van VEILIGHEIDS- VOORZIENINGEN Nr.4 ingang (klem 27) genaamd VEILIGHEID 2	1	Ingang gedeactiveerd
		2	Ingang geprogrammeerd als STOP Werking: De STOP blokkeert de automatisatie en de herstart van de beweging zal alleen gebeuren na een START/VOETGANGERSDOORGANG/OPEN/SLUIT commando.
		3	Ingang geprogrammeerd als FOTOCEL 1 Werking: Ingang enkel actief tijdens de sluitbeweging. De beweging stopt en keert terug om, opent volledig. Indien onderbroken in pauze, wordt de pauzetijd herladen. Indien geactiveerd, is een snelle sluiting mogelijk (zie menu C1)
		4	Ingang geactiveerd als FOTOCEL 2 Werking: Ingang actief in openen en sluiten. Indien onderbroken, stopt de beweging en blijft geblokkeerd zolang FOTOCEL 2 onderbroken blijft. Na de onderbreking, herstart de beweging altijd met openen. Indien onderbroken in pauze, wordt de pauzetijd herladen.
		5	Ingang geprogrammeerd als VEILIGHEIDSLIJST 8K2. Werking: Ingang actief in openen en sluiten. De beweging stopt en de beweging keert om voor 2 seconden. De poort zal geblokkeerd blijven en wachten op een commando. na een START/VOETGANGERSDOORGANG commando zal de beweging herstarten in de dezelfde richting dat het obstakel is vrijgemaakt. OPEN/SLUIT, de beweging herstart in openen of sluiten.
		6	Ingang geprogrammeerd als VEILIGHEIDSLIJST N.C. Werking: Zie beschrijving zoals werking VEILIGHEIDSLIJST 8K2.

19.2 - BESCHRIJVING MENU (C)

Menu	Functie	Status	Beschrijving
C 44	programming van VEILIGHEIDS- VOORZIENINGEN Nr.5 ingang (klem 28) genaamd STOP	1	Ingang gedeactiveerd.
		2	Ingang geprogrammeerd als STOP Werking: De STOP blokkeert de automatisatie en de herstart van de beweging zal alleen gebeuren na een START/VOETGANGERSDOORGANG/OPEN/SLUIT commando.
		3	Ingang geprogrammeerd als FOTOCEL 1 Werking: Ingang enkel actief tijdens de sluitbeweging. De beweging stopt en keert terug om, opent volledig. Indien onderbroken in pauze, wordt de pauzetijd herladen. Indien geactiveerd, is een snelle sluiting mogelijk (zie menu C1)
		4	Ingang geactiveerd als FOTOCEL 2 Werking: Ingang actief in openen en sluiten. Indien onderbroken, stopt de beweging en blijft geblokkeerd zolang FOTOCEL 2 onderbroken blijft. Na de onderbreking, herstart de beweging altijd met openen. Indien onderbroken in pauze, wordt de pauzetijd herladen.
		5	Ingang geprogrammeerd als VEILIGHEIDSLIJST 8K2. Werking: Ingang actief in openen en sluiten. De beweging stopt en de beweging keert om voor 2 seconden. De poort zal geblokkeerd blijven en wachten op een commando. na een START/VOETGANGERSDOORGANG commando zal de beweging herstarten in de zelfde richting dat het obstakel is vrijgemaakt. OPEN/SLUIT, de beweging herstart in openen of sluiten.
		6	Ingang geprogrammeerd als VEILIGHEIDSLIJST N.C. Werking: Zie beschrijving zoals werking VEILIGHEIDSLIJST 8K2.

19.3 - BESCHRIJVING MENU (H)

Menu	Functie	Status	Beschrijving
H 1	OPENINGSTIJD MOTOR	25	Openingstijd van de motor. 0-300 seconden (instelbaar met interval van 1 seconde)
H 2	SLUITINGSTIJD MOTOR	25	Sluitingstijd van de motor. 0-300 seconden (instelbaar met interval van 1 seconde)
H 9	PAUZETIJD AUTOMATISCH SLUITING	20	Bepaalt de pauzetijd in de open toestand voor de automatische sluiting. 0-300 seconden (instelbaar met interval van 1 seconde)
H 10	OPENINGSTIJD VOETGANGERS DOORGANG	5	Bepaalt de openingstijd van de voetgangersdoorgang. 0-300 seconden (instelbaar met interval van 1 seconde)
H 11	PAUZETIJD AUTOMATISCH SLUITING VOETGANGERS- DOORGANG	20	Bepaalt de pauzetijd in open toestand voor de voetgangersdoorgang voor de automatische sluiting. 0-300 seconden (instelbaar met interval van 1 seconde)
H 19	WACHTTIJD VOOR HERHAALDE POGINGEN NA DE INTERVENTIE VAN DE VEILIGHEIDS- VOORZIENINGEN	10	Bepaalt de pauzetijd voor de automatische herstart van de beweging die onderbroken was na een interventie van de veiligheidsvoorziening en/of de sensor motoromwentelingen (zie menu 30) 0-60 seconden (instelbaar met interval van 1 seconde)

19.4 - BESCHRIJVING MENU (E)

Menu	Functie	Status	Beschrijving
E 1	TEST VEILIGHEIDSSINGANGEN ALS FOTOCEL 1 OF FOTOCEL 2	1	Test fotocel gedeactiveerd
		2	<p>Activeert de test van alle veiligheidsingangen ingesteld als FOTOCEL 1 en FOTOCEL 2.</p> <p>Werking: Wanneer het commando van de poort (START, OPENING, SLUITING, ENZ) is gegeven, wordt de voedingsspanning onderbroken naar de zender van de fotocel gedurende 1 seconde en vervolgens weer onder spanning gebracht. Als de test mislukt, wordt de afwijking gesignaleerd door het knipperlicht, zie hoofdstuk 22.</p> <p>Met deze functie, zal er een vertraging zijn tussen de OPEN/SLUIT commando en de activering van de motor.</p>

19.4 - BESCHRIJVING MENU (E)

Menu	Functie	Status	Beschrijving
E 3	TEST VEILIGHEIDS- VOORZIENINGEN INGESTELD ALS VEILIGHEIDSLIJST	1	Deactiveert de test van de veiligheidsvoorzieningen
		2	<p>Deze functie activeert de test van de veiligheidsvoorzieningen, ingesteld als veiligheidslijst 8K2 of veiligheidslijst NC.</p> <p>Werking voor veiligheidslijst 8K2: Alle veiligheidsingangen zijn ingesteld als veiligheidslijst 8K2, na een START commando zal de waarde van de veiligheidslijst getest worden (8K2 waarde). Is de waarde van de veiligheidslijst niet correct, zullen de onregelmatigheden gesignaleerd worden door het knipperen van het knipperlicht, zie hoofdstuk 22.</p> <p>Werking voor veiligheidslijst NC: Om deze voorziening te controleren, is het belangrijk de geschikte besturing te hebben (AS05070). Wanneer het commando voor de beweging gegeven is (START, OPENING, SLUITING, ENZ), zal de voeding van de besturing onderbroken worden voor 1 seconde en dan hersteld worden om de juiste werking te controleren. Is de test mislukt, zal deze gesignaleerd worden door het knipperen van het knipperlicht, zie hoofdstuk 22.</p>
E 4	ENERGIEBESPARING	1	ENERGIEBESPARING GEDEACTIVEERD.
		2	<p>ENERGIEBESPARING GEACTIVEERD.</p> <p>Werking: +24Vdc op klem 32 zal enkel actief zijn tijdens de werkingscyclus. Het aansluiten van de externe toebehoren op deze klem, zal een voorname energiebesparing geven tijdens de rust toestand van de motor.</p> <p>Als deze functie is ingeschakeld, zal er een vertraging zijn tussen het OPEN en SLUIT commando en de activering van de motor.</p>
E 5	INVERSIE VAN DE VOETGANGERS- DOORGANG	1	<p>Werking : Tijdens het sluiten van de voetgangersdoorgang, zal een FOTOCEL 1 of FOTOCEL 2 of VOETGANGERSDOORGANG of START commando de volledige opening veroorzaken.</p>
		2	<p>Werking: Tijdens het sluiten van de voetgangersdoorgang, zal een FOTOCEL 1 of FOTOCEL 2 of VOETGANGERSDOORGANG commando enkel de voetgangersdoorgang weer openen. START zal de volledige opening veroorzaken.</p>

19.4 - BESCHRIJVING (E)

Menu	Functie	Status	Beschrijving
E 9	RESERVE INGANG (klem 21) beheer met een klok, magnetische lusdetector of andere bedieningen.	1	De RESERVE ingang is gedeactiveerd
		2	De RESERVE ingang is geactiveerd (voor de aansluiting van een externe klok, een magnetische lusdetector of andere bedieningen) Werking: Bij gesloten contact op de ingang RESERVE, zal de poort na een START commando openen, maar niet automatisch sluiten. Bij het openen van het contact, zal de poort automatisch sluiten na de pauzetijd. Wanneer de poort open is, kan het sluiten geactiveerd worden met het START commando als het menu STAP-NA-STAP of STAP-NA-STAP met STOP actief is. OPGELET : activeer de automatische sluiting
		3	De RESERVE ingang is geactiveerd (voor de aansluiting van een externe klok, een magnetische lusdetector of andere bedieningen) Werking: Bij gesloten contact op de ingang RESERVE, zal de poort na een START commando openen, maar niet automatisch sluiten. Bij het openen van het contact, zal de poort automatisch sluiten na de pauzetijd. Het zal niet mogelijk zijn het sluiten met het START commando te activeren. OPGELET: activeer de automatische sluiting
		4	De RESERVE ingang is geactiveerd (voor de aansluiting van een externe klok, een magnetische lusdetector of andere bedieningen) Werking: Bij gesloten contact op de ingang RESERVE, zal een automatisch OPEN commando geactiveerd worden (zonder de noodzaak van een START commando). De poort zal openen maar niet automatisch sluiten. Bij het openen van het contact, zal de poort automatisch sluiten na de pauzetijd. Het zal niet mogelijk zijn de poort te sluiten door het START commando te activeren. OPGELET: activeer de automatische sluiting

19.4 - BESCHRIJVING (E)

Menu	Functie		
E 30	HERHAALDE POGINGEN na de interventie van de veiligheidsvoorzieningen om de beweging te herstarten	 OPGELET! Een instelling van deze functie verschillend van de instelling van de fabrikant indien correct uitgevoerd zal een vermindering geven van het aantal stopplaatsen van het systeem in een tussenstand als gevolg van aanwezige wrijvingen, wind en/of obstakels tijdens de beweging maar eveneens een verlaging van het veiligheidsniveau van hetzelfde systeem en een bijkomend gevaar voor personeveiligheid.	
		Status	Beschrijving
		0	Extra pogingen. Standaard instelling.
		1	Na onderbreking van de veiligheidsvoorziening en de wachttijd ingesteld met H19 zal het systeem trachten te herstarten in de richting dat het werd gestopt. Na een bijkomende onderbreking van de veiligheidsvoorziening zal het systeem wachten op een commando.
		2	Zoals instelling 1, maar 2 pogingen worden uitgevoerd.
		3	Zoals instelling 1, maar 3 pogingen worden uitgevoerd.
		4	Zoals instelling 1, maar 4 pogingen worden uitgevoerd.
5	Zoals instelling 1, maar 5 pogingen worden uitgevoerd.		

19.4 - BESCHRIJVING MENU (E)

Menu	Functie	Status	Beschrijving
E 32	Beheer REL1 klemmen 8-9 (POTENTIAAL VRIJ CONTACT) Afb. 14	2	REL1 instellen als elektrisch slot Geactiveerd voor 3 seconden bij het begin van de opening en sluiting
		3	REL1 instellen als omgevingsverlichting Geactiveerd voor extra 3 minuten nadat de motor stopt
		4	REL1 instellen als knipperlicht Gelijktijdig knipperen met LAMP 230V (continu of interval) uitgang
		5	REL1 instellen als continu licht Geactiveerd voor de volledige opening en sluiting (uitgesloten in pauze)
		6	REL1 instellen als elektromagneet Gedeactiveerd voor 3 seconden aan het begin van opening en sluiting
E 34	Beheer REL2 klemmen 10-11 (POTENTIAAL VRIJ CONTACT) Afb. 15	2	REL2 instellen als elektrisch slot Geactiveerd voor 3 seconden bij het begin van de opening en sluiting
		3	REL2 instellen als omgevingsverlichting Geactiveerd voor extra 3 minuten nadat de motor stopt
		4	REL2 instellen als knipperlicht Gelijktijdig knipperen met LAMP 230V (continu of interval) uitgang
		5	REL2 instellen als continu licht Geactiveerd voor de volledige opening en sluiting (uitgesloten in pauze)
		6	REL2 instellen als elektromagneet Gedeactiveerd voor 3 seconden aan het begin van de opening en sluiting

19.4 - BESCHRIJVING MENU (E)

Menu	Functie	Status	Beschrijving
E 36	SENSOR MOTORTOERENTAL (INDUCTIEVE SENSOR)	1	Deactiveert de sensor motoromwentelingen.
		2	Activeert de sensor motoromwentelingen. ZEER HOOG interventie gevoeligheid Werking: Na de verlaging van het motortoerental (bijvoorbeeld obstakel) blokkeert de beweging van de poort en keert de beweging om voor 2 seconden om het obstakel vrij te maken. Wanneer er een START commando is gegeven, zal de beweging opnieuw starten in de richting van het vrijmaken van het obstakel. Uitgeschakeld met DODEMANSLOGICA. Zie ook menu E30.
		3	Activeert de sensor motoromwentelingen. HOOG interventie gevoeligheid Werking: Zoals vorig menu
		4	Activeert de sensor motoromwentelingen. MEDIUM interventie gevoeligheid Werking: Zoals vorig menu
		5	Activeert de sensor motoromwentelingen. LAAG interventie gevoeligheid Werking: Zoals vorig menu
		6	Activeert de sensor motoromwentelingen. ZEER LAAG interventie gevoeligheid Werking: Zoals vorig menu

19.4 - BESCHRIJVING MENU (E)

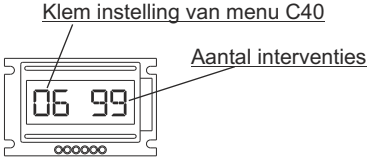
Menu	Functie	Status	Beschrijving
E 40	WEERGAVE STATUS EN HET AANTAL SCHAKELINGEN VAN DE VEILIGHEIDSINGANG NR.1 (KLEM 24)		<p>Het maakt het mogelijk om de instelling van klem 24, gedefinieerd met menu C40 en het aantal veiligheidsinterventies, uitgevoerd door de ingang ingesteld als VEILIGHEIDSLIJST N.C. of als VEILIGHEIDSLIJST 8K2.</p> <p>Schermb (voorbeeld):</p>  <p>De klem 24 is ingesteld als veiligheidslijst NC en heeft 99 keren een interventie uitgevoerd (max. aantal keren).</p> <p>Werking: Met ESC ga je terug. Met OK knippert het interventie cijfer. Met + of - zet je het aantal interventies terug op nul</p> <p>Opgelet: BIJ ELKE NIEUWE INSTELLING VAN DE INGANG VAN HET AANTAL INTERVENTIES WORDT HET AANTAL TERUG OP NUL GEZET.</p>
E 41	WEERGAVE STATUS EN HET AANTAL SCHAKELINGEN VAN DE VEILIGHEIDSINGANG NR. 2 (KLEM 25)		<p>Het maakt het mogelijk om de instelling van klem 25, gedefinieerd met menu C41 en het aantal veiligheidsinterventies, uitgevoerd door de ingang ingesteld als VEILIGHEIDSLIJST N.C. of als VEILIGHEIDSLIJST 8K2 te tonen.</p> <p>Werking: Zie E40</p>
E 42	WEERGAVE STATUS EN HET AANTAL SCHAKELINGEN VAN DE VEILIGHEIDSINGANG NR. 3 (KLEM 26)		<p>Het maakt het mogelijk om de instelling van klem 26, gedefinieerd met menu C42 en het aantal veiligheidsinterventies, uitgevoerd door de ingang ingesteld als VEILIGHEIDSLIJST N.C. of als VEILIGHEIDSLIJST 8K2 te tonen.</p> <p>Werking: Zie E40</p>

19.4 - BESCHRIJVING MENU (E)

Menu	Functie	Status	Beschrijving
E 43	WEERGAVE STATUS EN HET AANTAL SCHAKELINGEN VAN DE VEILIGHEIDSINGANG NR. 4 (KLEM 27)		Het maakt het mogelijk om de instelling van klem 27, gedefinieerd met menu C43 en het aantal veiligheidsinterventies, uitgevoerd door de ingang ingesteld als VEILIGHEIDSLIJST N.C. of als VEILIGHEIDSLIJST 8K2 te tonen. Werking: Zie E40
E 44	WEERGAVE STATUS EN HET AANTAL SCHAKELINGEN VAN DE VEILIGHEIDSINGANG NR. 5 (KLEM 28)		Het maakt het mogelijk om de instelling van klem 28, gedefinieerd met menu C44 en het aantal veiligheidsinterventies, uitgevoerd door de ingang ingesteld als VEILIGHEIDSLIJST N.C. of als VEILIGHEIDSLIJST 8K2 te tonen. Werking: Zie E40
E 90	AANTAL CYCLI ONDERHOUD		Maakt instelling mogelijk van een aantal cycli (openen + sluiten) vóór het verzoek om onderhoud. De ingestelde waarde wordt altijd met 10 vermenigvuldigd. Als 0000 wordt ingesteld, wordt het tellen uitgesloten. Bij het bereiken van het ingestelde aantal cycli, wordt aan het einde van de beweging het onderhoudsverzoek gemeld door middel van langzaam knipperen gedurende 60 seconden. LET OP: Elke keer dat men het menu E90 opent (MET KNIPPERENDE NUMMERS, KLAAR OM GEWIJZIGD TE WORDEN), wordt het tellen van het aantal cycli teruggezet op nul om opnieuw vanaf nul te beginnen.
E 92	WACHTWOORD		Het maakt het mogelijk om het WACHTWOORD aan te passen om zo toe te treden tot de programmering van de besturing, zie hoofdstuk 7. Enkel als je het WACHTWOORD kent, kan je toegang krijgen tot de programmering.
E 94	VERSIE FIRMWARE		Het toont de geïnstalleerde versie van firmware van de besturing. (XX__YY)
E 96	AANTAL CYCLI GEDAAN		Aantal uitgevoerde cycli De weergegeven cycli waarde wordt verhoogd om de 10.
E 98	AANTAL DAGEN NA SPANNINGS-ONDERBREKING		Aantal dagen dat de besturing voeding heeft gehad. De weergegeven waarde wordt verhoogd om de 24 uren. Bij een mogelijke spanningsonderbreking wordt de waarde op nul gezet en toont nadien de dagen na de laatste onderbreking.

20 - SYNCHRONISEREN

Met de klem M11 is het mogelijk om twee besturingen te synchroniseren, zie fig. 35.

Aansluitingen:

- Sluit slechts een START knop aan op een van de twee besturingen
- Sluit FOTOCEL 1 aan op klem 24 op één van de twee besturingen. Het commando, zal door klem M11, doorgestuurd worden naar de andere besturing.
- De inplug ontvanger (indien aanwezig) kan ingeplugd worden op één van de twee besturingen;
- Sluit eventuele andere voorzieningen individueel aan op elke besturing zoals je zou maken bij twee aparte systemen.

Klemmen legenda :

S1 = START

S2 = FOTOCEL 1

S3 = opent synchroon

S4 = gemeenschappelijk

In deze toepassing kan elke besturing één voor één bediend worden met een OPEN, SLUIT en VOETGANGERSDOORGANG commando.

Het START commando (extern bedieningspaneel of radio-ontvanger) zullen beide besturingen bedienen.

Om elke niet synchrone bewegingen te vermijden, zijn volgende instellingen noodzakelijk :

- Menu A3 = 4 (DODEMANSLOGICA).
- Menu C3 (VOORKNIPPEREN): hetzelfde op beide besturingen
- Als er een aantal fotocellen zijn, menu C40=3 (klem 24 instellen als FOTOCEL 1) en verbinden met klem 24.
- Menu C10 (HAMERSLAG): hetzelfde op beide besturingen.
- Menu E1 (TEST FOTOCEL 1): hetzelfde op beide besturingen.
- Menu E3 (VEILIGHEIDSVORZIENINGEN): hetzelfde op beide besturingen.
- Menu E9 (RESERVE INGANG): hetzelfde op beide besturingen en parallel verbinding aan beide besturingen.
- Menu H9: hetzelfde aan beide besturingen. De eerste besturing die de sluitbeweging start zal ook de andere besturing doen starten.

OPGELET:

Ingeval van interventie van de veiligheidsvoorzieningen (VEILIGHEIDSLIJST, STOP, FOTOCEL 2 of SENSOR MOTOROMWENTELINGEN), zal elke besturing één voor één geactiveerd worden. Ze zullen opnieuw worden gesynchroniseerd bij de volgende beweging.

21 - VOETGANGERSDOORGANG

De voetgangerbeweging wordt gemaakt na de sluiting van het VOETGANGERSDOORGANG contact (klem 16) of door relais 2 van een twee-kanaals inplug ontvanger.

Werking na elk VOETGANGERSDOORGANG commando:

- Gesloten poort → Openen met de ingestelde OPEN tijd in menu H10 en tot aan de openings eindschakelaars
- Tijdens de opening → NIET VAN TOEPASSING
- Open poort → NIET VAN TOEPASSING als de automatische sluiting voetgangersdoorgang is ingeschakeld, anders start de sluitbeweging.
- Tijdens de sluiting → Met menu E5=2 Openen met de ingestelde OPEN tijd in menu H10 en tot aan de openings eindschakelaar.
Met menu E5=1 volledige opening (beide vleugels).

22 - OVERZICHT SIGNALERINGEN KNIPPERLICHT

Storing	Signalering	Effect
FOTOCEL 2 onderbroken in rust toestand en START commando aanwezig.	5 snelle knippersignalen	Opent bij vrijgave
Veiligheidsstrip onderbroken in rust toestand en START commando aanwezig.	3 langzame knippersignalen	Poort geblokkeerd in gesloten toestand
Veiligheidsstrip onderbroken tijdens pauze terwijl START commando wordt gegeven of bij begin van sluiting	3 langzame knippersignalen	Poort geblokkeerd in open stand
Test FOTOCEL 1 mislukt bij begin van de sluiting	4 snelle knippersignalen	Poort geblokkeerd in open toestand
Test FOTOCEL 2 mislukt bij begin van de opening	3 snelle knippersignalen	Poort geblokkeerd in gesloten toestand
Test FOTOCEL 2 mislukt bij begin van sluiting	3 snelle knippersignalen	Poort geblokkeerd in open toestand
Test veiligheidsstrip N.C. mislukt bij begin an opening	3 langzame knippersignalen	Poort geblokkeerd in gesloten toestand
Test veiligheidsstrip N.C. mislukt bij begin van sluiting	3 langzame knippersignalen	Poort geblokkeerd in open toestand
Test veiligheidsstrip 8K2 mislukt bij begin van de opening	2 langzame knippersignalen	Poort geblokkeerd in gesloten toestand
Test veiligheidstrip 8K2 mislukt bij begin van de sluiting	2 langzame knippersignalen	Poort geblokkeerd in open toestand
Onderhoud vervallen	1 minuut of langzame knippersignaal met gesloten deur	Geen

23 - EINDCONTROLE

- Controleer de elektrische aansluitingen: een foutieve aansluiting kan zowel schadelijk voor de apparatuur als voor de bediener zijn.
- Controleer de correcte posities van de eindschakelaars (MENU C23).
- Voorzie altijd mechanische aanslagen in de OPEN en GESLOTEN toestand.
- Controleer de werking van de fotocellen en de veiligheidsvoorzieningen.
- Controleer dat de motoren geblokkeerd zijn en klaar voor werking in stand POORT HALF OPEN.
- Verwijder eventuele obstakels in het werkingsbereik van de poort.
- Controleer of de bewegingsrichting van de poort correct is:
 - verwijder de voedingsspanning van de besturing.
 - breng de besturing opnieuw onder spanning.
 - geef dan een START commando.
 - controleer dat de poort opent, anders dien je de voedingsspanning van de besturing te verwijderen en de draden van klem M2 te verwisselen (3 met 5).
- Controleer de juiste werking van de automatisatie.

VERWERKING

Gi.Bi.Di. adviseert om de kunststof componenten te recyclen en de elektronische componenten af te voeren naar erkende inzamelpunten, om te voorkomen dat het milieu verontreinigd wordt door vervuilende stoffen.



CE Conformiteitsverklaring

De fabrikant:

GI.BI.DI. S.r.l.

Via Abetone Brennero, 177/B,
46025 Poggio Rusco (MN) ITALY

Verklaart dat de producten:

ELEKTRONISCHE APPARATUUR SC380

Conform met de volgende CEE-richtlijnen zijn:

- **Richtlijn LVD 2006/95/CE en daaropvolgende wijzigingen;**
- **Richtlijn EMC 2004/108/CE en daaropvolgende wijzigingen;**

en dat de volgende geharmoniseerde normen werden toegepast:

- **EN60335-1, EN60335-2-103, EN50366**
- **EN61000-6-2, EN61000-6-3**

Datum 10/11/2013

The legal Representative
Michele Prandi



GIBIDI

GI.BI.DI. S.r.l.

Via Abetone Brennero, 177/B
46025 Poggio Rusco (MN) - ITALY
Tel. +39.0386.52.20.11
Fax +39.0386.52.20.31
E-mail: comm@gibidi.com

Numero Verde: 800.290156

www.gibidi.com

