

G:B:D:

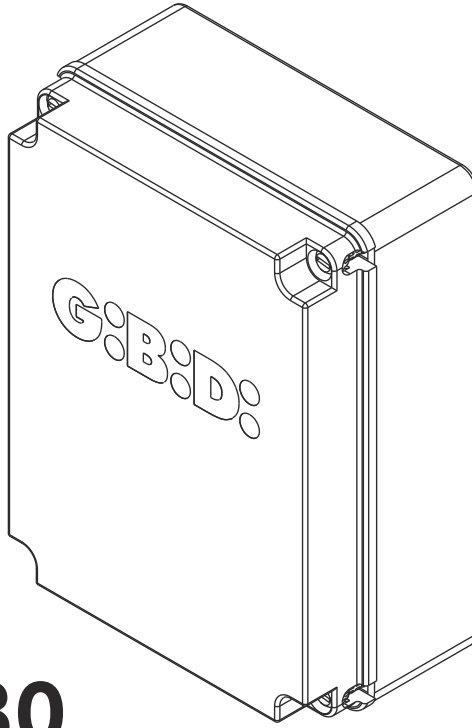

:SC380

CE

SC380 (AS05800 - AS05810)

Apparecchiatura elettronica
ISTRUZIONI PER L'INSTALLAZIONE

- Questo prodotto è stato collaudato da G.I.B.I.D.I., verificando la perfetta corrispondenza delle sue caratteristiche alle direttive vigenti.
- G.I.B.I.D.I. S.r.l. si riserva la facoltà di modificare i dati tecnici senza alcun preavviso, in funzione dell'evoluzione del prodotto.

LEGGERE ATTENTAMENTE QUESTO MANUALE PRIMA DI PROCEDERE ALL'INSTALLAZIONE.



ATTENZIONE

- La centrale viene fornita senza ponticello per la selezione della tensione di alimentazione .
- Prima di alimentare la centrale è necessario eseguire il ponticello sul morsetto M12 in base alla tensione di alimentazione che si intende utilizzare.

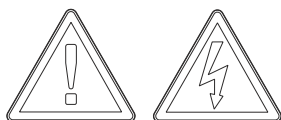

230 Vac

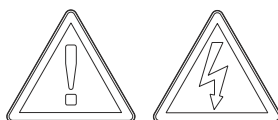
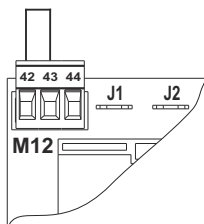

380 Vac

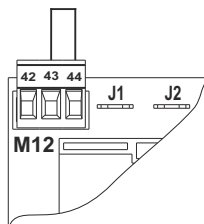

1 - SCHEDA TECNICA

Apparecchiatura	SC380	
Codice	AS05800	AS05810
Tipo	Apparecchiatura elettronica per l'automazione di un motore per cancello a battente o cancello scorrevole a 230Vac o a 380Vac.	
Alimentazione	230Vac Monofase 50/60 Hz 230 / 380Vac Trifase 50/60 Hz	
Sezionatore di linea	Si	No
N° motori	1	
Alimentazione motore	230Vac Monofase 50/60 Hz 230 / 380Vac Trifase 50/60 Hz	
Lampeggiante	230Vac 40W max	
Lampada spia	24Vdc 3W max	
Elettroserratura	Gestita da relè con contatto libero	
Alimentazione accessori	24Vdc 8W max	
Alimentazione dispositivi di sicurezza		
Test dispositivi di sicurezza	Si	
Risparmio energetico	Si	
Ricevitore radio	Ad innesto	
Temperatura di utilizzo	-20°C +60°C	
Grado di protezione	IP 55	

2 - CARATTERISTICHE TECNICHE E FUNZIONI

- Led rossi di segnalazione dei contatti NC. Non sono presenti i led dei dispositivi di sicurezza (dal morsetto 24 al morsetto 28). Vedere tabella "LED DI SEGNALAZIONE"
- Led verdi di segnalazione dei contatti NA. Vedere tabella "LED DI SEGNALAZIONE"
- Gestione di 1 elettroserratura tramite un relè con contatto libero.
- Gestione di 1 elettromagnete tramite un relè con contatto libero.
- Gestione della luce di cortesia tramite un relè con contatto libero.
- Test sicurezze effettuato prima del movimento di apertura e chiusura.
- Test fotocellule effettuato prima del movimento di apertura e chiusura.
- Arresto ed inversione del moto per 2 secondi dopo l'intervento dei dispositivi di sicurezza.
- Tentativi supplementari (fino a 5) dopo l'intervento dei dispositivi di sicurezza per consentire la ripresa del moto.
- Test dei dispositivi di sicurezza.
- Risparmio energetico (ENERGY SAVING).
- Programmazione digitale di tutte le funzioni.
- Tempo lavoro regolabile indipendentemente in apertura e chiusura.
- Tempo di lavoro pedonale regolabile .
- Tempo di pausa regolabile e differenziato per apertura totale o pedonale.
- 4 possibili logiche di funzionamento (passo-passo, passo-passo con stop, condominiale o automatico, uomo presente).
- Possibilità di scelta della configurazione dell'impianto tra battente e scorrevole.
- Programmazione dei 5 ingressi di sicurezza, selezionabili come ingressi: STOP-COSTA NC-COSTA 8K2-FOTO1-FOTO2.
- Programmazione di:
 - Chiusura automatica.
 - Chiusura rapida.
 - Prelampeggio.
 - Colpo d'ariete.
 - Colpo finale in apertura e chiusura.
 - Luce di cortesia.
 - Lampeggiatore fisso o intermittente.
 - Ingresso riserva con 3 modalità di funzionamento differenti.
 - Mantenimento blocco oleodinamico.
 - Numero cicli per manutenzione programmata.
 - Password installatore.
- Visualizzazione del numero di cicli effettuati e del numero giorni di alimentazione.
- Possibilità di alimentazione della scheda e del motore a 230V monofase 50/60Hz o 230 / 380V trifase 50/60Hz.
- Interruttore generale di linea (sezionatore 16A) con dispositivo blocca-porta (cod.AS05800)
- Frenatura del motore sempre attiva ad ogni fermata (se in modalità operatore scorrevole).
- Sincronismo con altra centrale consentito con cablaggio semplificato.
- Sensore giri motore per rilevazione ostacolo ed inversione della marcia.

3 - AVVERTENZE PER L'INSTALLAZIONE

- Utilizzare pressacavi adeguati ad assicurare la corretta connessione meccanica del cablaggio e tali da mantenere il grado di protezione IP55 della scatola.
- Prima di procedere con l'installazione è necessario predisporre, a monte dell'impianto, un interruttore magneto termico e differenziale con portata massima 10A. L'interruttore deve garantire una separazione omipolare dei contatti, con distanza di apertura di almeno 3 mm.
- Per evitare possibili interferenze, differenziare e tenere sempre separati i cavi di potenza (sezione minima 1,5mm²) dai cavi di segnale (sezione minima 0,5mm²).
- Eseguire i collegamenti facendo riferimento al presente manuale. Connettere in serie tutti i dispositivi che vanno collegati allo stesso ingresso N.C. (normalmente chiuso) e in parallelo tutti i dispositivi che condividono lo stesso ingresso N.O. (normalmente aperto). Una errata installazione o un uso errato del prodotto possono compromettere la sicurezza dell'impianto.
- Tutti i materiali presenti nell'imballo non devono essere lasciati alla portata dei bambini in quanto potenziali fonti di pericolo.
- Il costruttore declina ogni responsabilità ai fini del corretto funzionamento dell'automazione nel caso non vengano utilizzati i componenti e gli accessori di propria produzione e idonei per l'applicazione prevista.
- Al termine dell'installazione verificare sempre con attenzione il corretto funzionamento dell'impianto e dei dispositivi utilizzati.
- Questo manuale d'istruzioni si rivolge a persone abilitate all'installazione di "apparecchi sotto tensione" pertanto si richiede una buona conoscenza della tecnica, esercitata come professione e nel rispetto delle norme vigenti.
- La manutenzione deve essere eseguita da personale qualificato.
- Prima di eseguire qualsiasi operazione di pulizia o di manutenzione, scollegare l'apparecchiatura dalle reti di alimentazione elettrica.
- L'apparecchiatura qui descritta deve essere destinata esclusivamente all'uso per il quale è stata concepita.
- L'utilizzo improprio dei prodotti ovvero la loro destinazione ad usi diversi da quelli previsti, non è stata sperimentata dal costruttore. Pertanto i lavori eseguiti sono sotto la completa responsabilità dell'installatore.
- Segnalare la presenza dell'automazione con targhe di avvertenza posizionate in modo visibile.
- Avvisare l'utente che bambini o animali non devono giocare o sostare nei pressi del cancello.
- Proteggere adeguatamente i punti di pericolo (per esempio mediante l'uso di una o più coste sensibili).

4 - AVVERTENZE PER L'UTENTE

- In caso di guasto o anomalie di funzionamento staccare l'alimentazione a monte dell'apparecchiatura e chiamare l'assistenza tecnica.
- Verificare periodicamente il funzionamento dei dispositivi di sicurezza. Le eventuali riparazioni devono essere eseguite da personale specializzato usando ricambi e accessori originali.
- Il prodotto non deve essere usato da bambini o persone con ridotte capacità fisiche, sensoriali o mentali, oppure mancanti di esperienza e conoscenza, a meno che non siano correttamente istruite.
- Non accedere alla scheda per regolazioni e/o manutenzioni.



ATTENZIONE: IMPORTANTI ISTRUZIONI DI SICUREZZA.

E' importante per la sicurezza delle persone seguire scrupolosamente queste istruzioni.
Conservare il presente libretto di istruzioni.

5 - COLLEGAMENTI ELETTRICI TRASFORMATORE

Faston	Colore Cavo	Descrizione	Fig.
J1	Marrone	Primario trasformatore 380 Vac	3
J2	Nero	Primario trasformatore 230 Vac	
J3	Grigio	Primario trasformatore 0 Vac	
J4	Rosso	Secondario trasformatore 14 Vac	
J5			
J6	Blu	Secondario trasformatore 22 Vac	
J7			

6 - COLLEGAMENTI ELETTRICI MORSETTIERE

Morsetto	Posizione	Segnale	Descrizione	Fig.
M1	1	GND	Collegamento filo di terra	9
	2			
M2	3	Motor	Collegamento motore	10
	4		Collegamento motore	11
	5		Collegamento motore	12
M3	6	Lamp	Uscita lampeggiante 230 Vac 40 W (Menu C2)	13
	7			
M4	8	REL1 Menu 32	Contatto libero (NO) (Menu E 32)	14
	9			
M5	10	REL2 Menu 34	Contatto libero (NO) (Menu E 34)	15
	11			
M6	12	R	Ingresso Alimentazione 230 Vac / 380 Vac	6
	13	S		7
	14	T		8

6 - COLLEGAMENTI ELETTRICI MORSETTIERE

Morsetto	Posizione	Segnale	Descrizione	Fig.
M7	15	Start	Ingresso Start (NO)	16
	16	Ped	Ingresso Pedonale (NO)	
	17	Open	Ingresso solo Apertura (NO)	
	18	Close	Ingresso solo Chiusura (NO)	
	19	FCA	Ingresso Finecorsa Apre Motore (NC) (Menu C4)	17
	20	FCC	Ingresso Finecorsa Chiude Motore (NC) (Menu C4)	
	21	Riserva	Ingresso Multifunzione (NC) (Menu E9)	18
	22	COM	Comune Ingressi - Uscite	19
23				
M8	24	Photo 1	Ingresso Dispositivo di Sicurezza Programmabile (Menu C40 di Default = Fotocellula 1 NC)	20 ↓ 32
	25	Photo 2	Ingresso Dispositivo di Sicurezza Programmabile (Menu C41 di Default = non attivo)	
	26	Safety 1	Ingresso Dispositivo di Sicurezza Programmabile (Menu C42 di Default = non attivo)	
	27	Safety 2	Ingresso Dispositivo di Sicurezza Programmabile (Menu C43 di Default = non attivo)	
	28	Stop	Ingresso Dispositivo di Sicurezza Programmabile (Menu C44 di Default = STOP)	
	29	COM	Comune Ingressi - Uscite	
M9	30	Spia	Uscita spia + 24 Vdc 3W Sincronizzata con Lampeggiante durante il moto e accesa con cancello aperto se C2=2 altrimenti accesa fissa	33
	31	+ ACC	Alimentazione +24 Vdc (accessori esterni)	
	32	ENERGY SAVING	Alimentazione + 24 Vdc per il Test dei dispositivi di sicurezza e Risparmio Energetico (menu E1-E3-E4)	
	33	COM	Comune Ingressi - Uscite	

6 - COLLEGAMENTI ELETTRICI MORSETTIERE

Morsetto	Posizione	Segnale	Descrizione	Fig.
M10	34	IMP	Ingresso Sensore Giri Motore	34
	35	+24 Vcc	Alimentazione +24 Vdc Sensore Giri Motore	
	36	COM	Comune Ingressi - Uscite e Negativo - 24 Vdc	
	37	OPT	Non utilizzato	
M11	38	S1	Collegamento di sincronizzazione con altra centrale SC 380	35
	39	S2		
	40	S3		
	41	S4		
M12	42	Trasformatore	Collegamento Trasformatore per alimentazione a 230 Vac	6
	43		Comune trasformatore	7
	44		Collegamento Trasformatore alimentazione a 380 Vac	8

7 - LED DI SEGNALAZIONE

Morsetto	Posizione	Segnale	Descrizione	Fig.	
DL 1	VERDE	START	Si accende quando viene attivato il comando START e si spegne al rilascio	4 5	
DL 2	VERDE	PEDONALE	Si accende quando viene attivato il comando PEDONALE e si spegne al rilascio.		
DL 3	VERDE	OPEN	Si accende quando viene attivato il comando OPEN e si spegne al rilascio.		
DL 4	VERDE	CLOSE	Si accende quando viene attivato il comando CLOSE e si spegne al rilascio.		
DL 5	ROSSO	FCA	Sempre acceso. Si spegne quando viene raggiunto il FINECORSA di APERTURA del motore.		
DL 6	ROSSO	FCC	Sempre acceso. Si spegne quando viene raggiunto il FINECORSA di CHIUSURA del motore.		
DL 7	ROSSO	RISERVA	Si accende quando viene chiuso il contatto e rimane acceso fino a quando non si riapre il contatto.		
DL 8	ROSSO	IMP	Stato sensore giri motore.		
DL 9	ROSSO	-	Non usato		
DL 10	ROSSO	S3	Comando chiusura centrali sincronizzate		35
DL 11	GIALLO	VCC	Indicatore presenza alimentazione scheda.		4 5

**ATTENZIONE:**

I LED di segnalazione saranno visibili a riposo solo se l'ENERGY SAVING è DISABILITATO (Menu E 4)

8 - FUSIBILI DI PROTEZIONE

Morsetto	Posizione	Tipo	Descrizione	Fig.
F 1	1 A	RAPIDO	Protezione primario trasformatore e scheda elettronica	3
F 2	6,3 A	RAPIDO	Protezione motore	
F 3				
F 4				

9 - VISUALIZZAZIONE DA LCD

M8

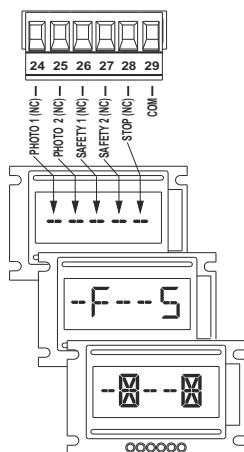

I contatti del morsetto M8 sono contatti multifunzione e possono essere programmati con i menu C40-C41-C42-C43-C44, nel manuale verranno identificati con il nome della loro funzione di default o primaria.

Durante la fase di riposo (cancello Chiuso) è possibile visualizzare sull'LCD lo stato dei contatti di sicurezza (morsetto M8).

Questa visualizzazione indica che i contatti di riferimento (24) (25) (26) (27) (28) sono chiusi o esclusi.

Questa visualizzazione con lettere indica che i contatti di riferimento PHOTO 2 (25) e STOP (28) sono aperti.

Questa visualizzazione con asterisco lampeggiante indica che i contatti di riferimento PHOTO 2 (25) e STOP (28) sono intervenuti durante il moto e hanno determinato l'arresto del cancello. Questa segnalazione avviene solo se i contatti sono programmati come COSTA8K2, COSTA NC o STOP.

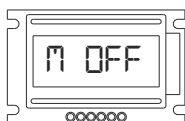

Questa visualizzazione con scritta lampeggiante indica che l'arresto del cancello è stato determinato dall'intervento del sensore giri motore.

Durante il moto del cancello è possibile visualizzare sull'LCD lo stato del cancello.

La scritta OPEN indica che il cancello è in fase di apertura.

La scritta PAUSE indice che il cancello è in fase di pausa.

La scritta CLOSE indica che il cancello è in fase di chiusura

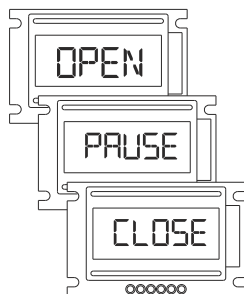

10 - DESCRIZIONE PULSANTI

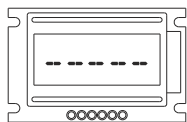

A riposo i tasti assumono le seguenti funzioni



Tasto (-) serve per attivare il comando PEDONALE

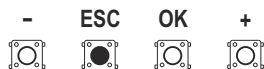

Tasto (ESC) non è attivo

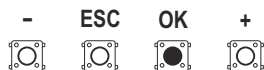

Tasto (OK) è abilitato per attivare comando di STOP



Tasto (+) è abilitato per attivare comando di START

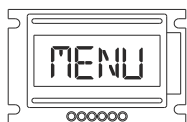

Nella fase di programmazione i tasti assumono le seguenti funzioni:



I tasti (- e +) servono per:

- spostarsi avanti o indietro sul display
- spostarsi da un menu all'altro
- per incrementare o decrementare un valore

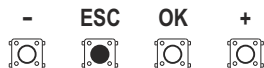

Il tasto (ESC) serve per:

- spostarsi dai sotto menu ai menu principali
- uscire dalla programmazione premendo il tasto (ESC) per 3 sec



Il tasto (OK) serve per :

- entrare nei menu
- confermare e memorizzare i valori impostati

11 - PROGRAMMAZIONE, ACCESSO E INSERIMENTO PASSWORD

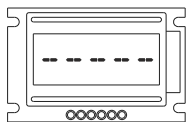

Con apparecchiatura a riposo premere per 3 secondi contemporaneamente i tasti (ESC e OK), comparirà prima la scritta MENU e successivamente la scritta PASS.

comparirà la scritta MENU

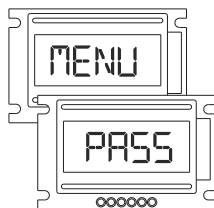

Per continuare la programmazione premere il tasto (OK)

Per uscire dalla programmazione premere per 3 secondi il tasto (ESC).

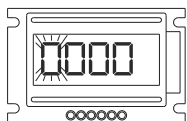

Comparirà la scritta (0000) con la prima cifra lampeggiante.

Tramite la PASSWORD di DEFAULT (0000) si accede alla modalità SEMPLIFICATA, in questo caso i MENU disponibili sono i seguenti:

A3 - logica di funzionamento

A5 - chiusura automatica

H1 - tempo apertura motore

H2 - tempo chiusura motore

H9 - tempo di pausa richiusura automatica

E94 - versione firmware

Tramite la PASSWORD di DEFAULT (1234) si accede a tutti i MENU.

La PASSWORD è personalizzabile tramite il MENU E92, la nuova PASSWORD disabiliterà l'utilizzo delle PASSWORDS di DEFAULT.

Le PASSWORDS di DEFAULT possono essere ripristinate eseguendo un reset dell'apparecchiatura.

12 - PROGRAMMAZIONE, ESEMPIO INSERIMENTO PASSWORD (0000)

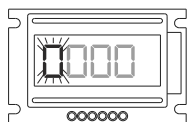

Eseguire l'accesso alla programmazione come descritto nel capitolo 11.
Premere il tasto (OK) per confermare.

Il tasto (ESC) non è abilitato fino alla conferma della PASSWORD.

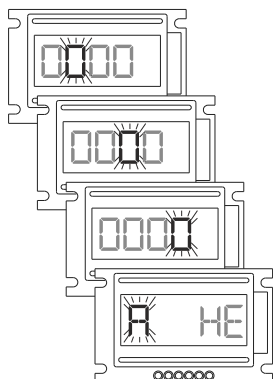

Lampeggerà la seconda cifra
Premere il tasto (OK) per confermare il tasto (OK) per confermare

Lampeggerà la terza cifra
Premere il tasto (OK) per confermare

Lampeggerà la quarta cifra
Premere il tasto (OK) per confermare

Verranno visualizzate le lettere dei MENU accessibili e la prima lettera lampeggerà.
Se si desidera abbandonare la programmazione premere il tasto (ESC) per 3 secondi.

13 - PROGRAMMAZIONE, ESEMPIO INSERIMENTO PASSWORD (1234)

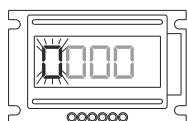

Eseguire l'accesso alla programmazione come descritto nel capitolo 11.
Premere il tasto (+) per visualizzare il numero [1].
Premere il tasto (OK) per confermare.

Il tasto (ESC) non è abilitato fino alla conferma della PASSWORD

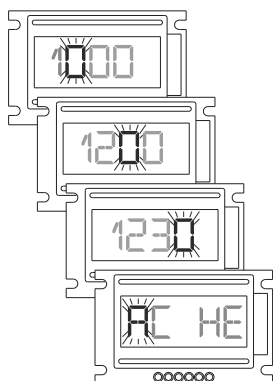

Lampeggerà la seconda cifra, usare il tasto (+) fino a visualizzare il numero (2). Premere il tasto (OK) per confermare

Lampeggerà la terza cifra, usare il tasto (+) fino a visualizzare il numero (3). Premere il tasto (OK) per confermare

Lampeggerà la quarta cifra, usare il tasto (+) fino a visualizzare il numero (4). Premere il tasto (OK) per confermare

Verranno visualizzate le lettere dei MENU accessibili e la prima lettera lampeggerà.
Se si desidera abbandonare la programmazione premere il tasto (ESC) per 3 secondi.

14 - PROGRAMMAZIONE, ESEMPIO IMPOSTAZIONE E9=4



La procedura utilizzata in questo esempio per il MENU (E) è valida anche per i MENU (A , C).

Eeguire l'accesso alla programmazione come descritto nei capitoli 11 e 13.



Utilizzare i tasti (+ o -) per scorrere le lettere, fermarsi quando (E) lampeggia.

Premere il tasto (OK).

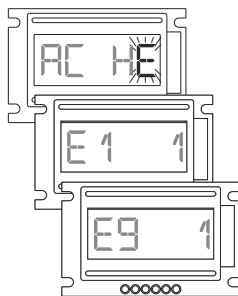

Utilizzare i tasti (+ o -) per scorrere i sotto menu, fermarsi quando viene visualizzato (E9 1).

Il tasto (ESC) è abilitato solo per tornare al MENU precedente.

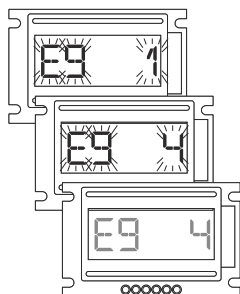

Premere il tasto (OK), il display inizierà a lampeggiare
ATTENZIONE In questa fase il tasto (ESC) non è abilitato.

Utilizzare i tasti (+ o -) per incrementare o decrementare il valore. fino a visualizzare la scritta (E9 4)

Premere il tasto (OK).
La programmazione di E9 = 4 è finita.

15 - PROGRAMMAZIONE, ESEMPIO IMPOSTAZIONE H2 = 20

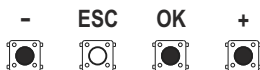
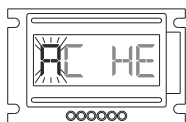

La procedura utilizzata in questo esempio per il MENU (H) è valida anche per i MENU (E) con impostazioni 4 cifre.

Eseguire l'accesso alla programmazione come descritto nei capitoli 11 e 13.

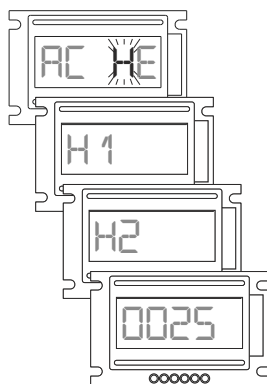

Utilizzare i tasti (+ o -) per scorrere le lettere, fermarsi quando (H) lampeggia.

Premere il tasto (OK).

Utilizzare i tasti (+ o -) per scorrere i sotto menu, fermarsi quando viene visualizzato (H2).

Premere il tasto (OK).

Il tasto (ESC) è abilitato solo per tornare al MENU precedente.

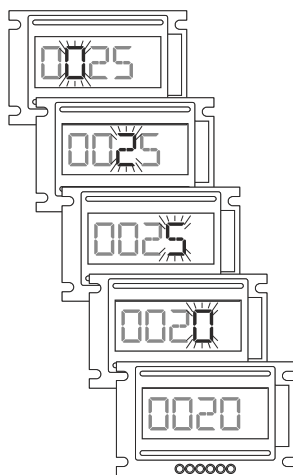

Premere il tasto (OK), la seconda cifra inizierà a lampeggiare.
ATTENZIONE In questa fase il tasto (ESC) non è abilitato.

Utilizzare il tasto (OK) fino a fare lampeggiare la cifra che si deve modificare.

Utilizzare i tasti (+ o -) per incrementare o decrementare il valore. fino a visualizzare la scritta (0020)

Premere il tasto (OK).

La programmazione di H2=20 è finita.

16 - PROGRAMMAZIONE, USCIRE DALLA PROGRAMMAZIONE

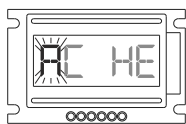

Dal menu principale è possibile abbandonare la programmazione premendo il tasto (ESC) per 3 secondi.

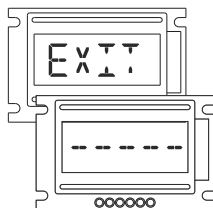

17 - PROCEDURA DI RESET

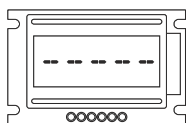

E' possibile effettuare un reset della centrale per tornare ai parametri di fabbrica.

ATTENZIONE : tutte le impostazioni effettuate verranno perse ad eccezione dei cicli effettuati e dei giorni di alimentazione



Premere contemporaneamente il tasto (ESC) e il tasto (OK) per 3 secondi.



Sul display comparirà la scritta (PASS)



Premere contemporaneamente i tasti (+ e -) per 3 secondi.

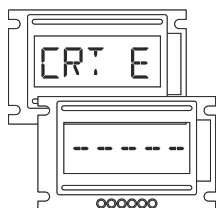

apparirà la scritta (CRTE) per indicare che la procedura è andata a buon fine.

Il display mostrerà la schermata iniziale.

La procedura di reset è finita

18 - CONFIGURAZIONE DI DEFAULT

- Parametri tipo A
 - A1 → 3 TIPO SCORREVOLE
 - A3 → 2 LOGICA PASSO PASSO CON STOP
 - A5 → 2 CHIUSURA AUTOMATICA ABILITATA (TOTALE E PEDONALE)

- Parametri tipo C
 - C1 → 1 CHIUSURA RAPIDA DISABILITATA
 - C2 → 2 LAMPEGGIATORE INTERMITTENTE
 - C3 → 2 PRELAMPEGGIO ABILITATO
 - C4 → 2 LETTURA FINECORSABILITATA
 - C10 → 1 COLPO D'ARIETE DISABILITATO
 - C11 → 1 COLPO FINALE DISABILITATO
 - C13 → 1 MANTENIMENTO BLOCCO OLEODINAMICO ESCLUSO
 - C40 → 3 INGRESSO SICUREZZA 1 = FOTO 1
 - C41 → 1 INGRESSO SICUREZZA 2 = non attivo
 - C42 → 1 INGRESSO SICUREZZA 3 = non attivo
 - C43 → 1 INGRESSO SICUREZZA 4 = non attivo
 - C44 → 2 INGRESSO SICUREZZA 5 = STOP

- Parametri tipo H
 - H1 → 25 TEMPO APERTURA MOTORE
 - H2 → 25 TEMPO CHIUSURA MOTORE
 - H9 → 20 TEMPO PAUSA
 - H10 → 5 TEMPO APERTURA PEDONALE
 - H11 → 20 TEMPO PAUSA PEDONALE
 - H19 → 10 TEMPO ATTESA PER RIPETUTI TENTATIVI DOPO INTERVENTO DISPOSITIVI DI SICUREZZA

- Parametri tipo E
 - E1 → 1 TEST FOTOCELLULA 1 DISABILITATO
 - E3 → 1 TEST DISPOSITIVI DI SICUREZZA DISABILITATO
 - E4 → 1 ENERGY SAVING DISABILITATO
 - E5 → 1 IN CHIUSURA PEDONALE ATTIVA LA RIAPERTURA TOTALE
 - E9 → 1 CONTATTO OROLOGIO ESTERNO DISABILITATO
 - E30 → 0 L'INTERVENTO COSTA/SENSORE GIRI BLOCCA IL CANCELLO
 - E32 → 2 RELE_1 IMPOSTATO COME ELETTROSERRATURA
 - E34 → 3 RELE_2 IMPOSTATO COME LUCE DI CORTESIA
 - E36 → 1 SENSORE GIRI MOTORE DISABILITATO
 - E90 → 0000 NUMERO CICLI PRIMA DI AVVISO MANUTENZIONE DISABILITATO
 - E92 → 1234 PASSWORD

19 - DESCRIZIONE MENU

ATTENZIONE:

Le impostazioni di **DEFAULT** sono evidenziate con lo sfondo della casella in grigio



19.1 - DESCRIZIONE MENU (A)

Menu	Funzione	Stato	Descrizione
A 1	TIPO DI IMPIANTO	2	Configura l'impianto per porta battente. Con questa configurazione: il freno elettronico è automaticamente escluso.
		3	Configura l'impianto per cancello scorrevole Con questa configurazione sarà automaticamente: attivo il freno elettronico. escluso il colpo d'ariete. escluso il colpo finale. escluso il mantenimento blocco oleodinamico. attiva la lettura dei fincorsa. NOTA BENE: I menu C4, C10, C11, C13 non sono più visibili.
A 3	LOGICA PASSO – PASSO CON STOP	2	Abilita la Logica PASSO-PASSO CON STOP Funzionamento in risposta al comando di START : <ul style="list-style-type: none"> • Cannello chiuso → APRE • Durante l'apertura → STOP • Cannello aperto → CHIUDE • Durante la chiusura → STOP • Dopo uno STOP → inverte il moto
	LOGICA PASSO - PASSO	3	Abilita la Logica PASSO-PASSO Funzionamento in risposta al comando di START : <ul style="list-style-type: none"> • Cannello chiuso → APRE • Durante l'apertura → CHIUDE • Cannello aperto → CHIUDE • Durante la chiusura → APRE
	LOGICA AUTOMATICA CONDOMINIALE	4	Abilita la Logica AUTOMATICA Funzionamento in risposta al comando di START : <ul style="list-style-type: none"> • Cannello chiuso → APRE • Durante l'apertura → ININFLUENTE • Cannello aperto → Ricarica il tempo di chiusura automatica se la richiusura automatica è abilitata altrimenti chiude. • Durante la chiusura → APRE

19.1 - DESCRIZIONE MENU (A)

Menu	Funzione	Stato	Descrizione
A 3	LOGICA UOMO PRESENTE	5	Abilita la Logica UOMO PRESENTE Funzionamento: <ul style="list-style-type: none"> • APERTURA → apre solo se viene mantenuto premuto il tasto di APERTURA. • CHIUSURA → chiude solo se viene mantenuto premuto il tasto di CHIUSURA.
A 5	CHIUSURA AUTOMATICA	1	Disabilita la chiusura automatica. In pausa (cancello aperto): Lo START determinerà la chiusura. Il pulsante di CHIUSURA attiverà la chiusura.
		2	Abilita: la chiusura automatica totale (Vedi Menu H9) la chiusura automatica pedonale (Vedi Menu H11)
		3	Abilita solo la chiusura automatica totale (Vedi Menu H9)
		4	Abilita solo la chiusura automatica pedonale (Vedi Menu H11)

19.2 - DESCRIZIONE MENU (C)

Menu	Funzione	Stato	Descrizione
C 1	CHIUSURA RAPIDA	1	Disabilita la funzione chiusura rapida. In seguito all'intercettazione e alla successiva liberazione delle fotocellule verrà ricaricato il tempo di pausa.
		2	Abilita la funzione chiusura rapida. Funzionamento: Impostazione attiva solo su fotocellula 1. Riduce il tempo pausa a 3 secondi in seguito all'intercettazione e alla successiva liberazione delle fotocellule.
C 2	LAMPEGGIATORE 230V	2	Uscita lampeggiatore lampeggiante (MORSETTO M3)
		3	Uscita lampeggiatore fissa (MORSETTO M3)
C 3	PRELAMPEGGIO	1	Disabilita la funzione prelampeggio. Il lampeggiante e il motore partiranno nello stesso istante.
		2	Abilita la funzione prelampeggio. Il lampeggiante partirà 3 secondi prima della partenza del motore.
C 4	FINE CORSA	1	Disabilita la lettura dei finecorsa.
		2	Abilita la lettura dei finecorsa.
C 10	COLPO D'ARIETE	1	Disabilita la funzione colpo d'ariete.
		2	Abilita la funzione colpo d'ariete in apertura per favorire lo sgancio dell'elettroserratura (vedi menu E32 e menu E34). Funzionamento: In seguito a un comando di START, APERTURA o PEDONALE si avrà in sequenza: attivazione dell'elettroserratura impulso in chiusura di 1 secondo apertura dopo 2 secondi, disattivazione dell'elettroserratura Questa funzione non è attivabile con configurazione scorrevole ed è sconsigliata con operatori elettromeccanici.

19.2 - DESCRIZIONE MENU (C)

Menu	Funzione	Stato	Descrizione
C 10	COLPO D'ARIETE	3	<p>Abilita la funzione colpo d'ariete sia in apertura che in chiusura per favorire lo sgancio dell'elettroserratura (vedi menu E32 e menu E34).</p> <p>Funzionamento: In seguito a un comando di START, APERTURA, CHIUSURA o PEDONALE si avrà in sequenza: attivazione dell'elettroserratura impulso in chiusura/apertura di 1 secondo apertura/chiusura dopo 2 secondi, disattivazione dell'elettroserratura</p> <p>Questa funzione non è attivabile con configurazione scorrevole ed è sconsigliata con operatori elettromeccanici.</p>
C 11	COLPO FINALE IN APERTURA E CHIUSURA	1	Disabilita la funzione colpo finale in chiusura
		2	<p>Abilita il colpo finale in chiusura</p> <p>Funzionamento: Al termine della manovra di chiusura il moto del cancello prosegue per ulteriori 2 secondi. Il colpo finale non è controllato dalle sicurezze. Non attivo con configurazione scorrevole e con logica di funzionamento a uomo presente</p>
		3	<p>Abilita il colpo finale in apertura e chiusura</p> <p>Funzionamento: Al termine della manovra di chiusura o apertura il moto del cancello prosegue per ulteriori 2 secondi. Il colpo finale non è controllato dalle sicurezze. Non attivo con configurazione scorrevole e con logica di funzionamento a uomo presente</p>

19.2 - DESCRIZIONE MENU (C)

Menu	Funzione	Stato	Descrizione
C 13	MANTENIMENTO BLOCCO OLEODINAMICO (SOLO PER OPERATORI OLEODINAMICI)	1	Disabilita la funzione "Mantenimento blocco oleodinamico"
		2	Abilita la funzione "Mantenimento blocco oleodinamico". Funzionamento: A cancello chiuso ed inattivo viene dato un impulso di 2 secondi in chiusura ogni ora. L'attivazione del pulsante STOP in qualsiasi situazione disabilita la funzione. Questa funzione non è selezionabile con configurazione SCORREVOLE o UOMO PRESENTE.
		3	Abilita la funzione "Mantenimento blocco oleodinamico" Funzionamento: Come selezione precedente ma ogni 3 ORE.
		4	Abilita la funzione "Mantenimento blocco oleodinamico" Funzionamento: Come selezione precedente ma ogni 5 ORE.
C 23	VERIFICA MANUALE POSIZIONAMENTO FINECORSA	M1FCA	Abilita la verifica MANUALE del finecorsa di APERTURA. Muovendo il cancello a mano verso l'apertura, si accenderà il lampeggiatore (LAMP e REL1-REL2 se abilitati come lampeggiatori) in corrispondenza del finecorsa di apertura.
		M1FCC	Abilita la verifica MANUALE del finecorsa di CHIUSURA Muovendo il cancello a mano verso la chiusura, si accenderà il lampeggiatore (LAMP e REL1-REL2 se abilitati come lampeggiatori) in corrispondenza del finecorsa di chiusura.

19.2 - DESCRIZIONE MENU (C)

Menu	Funzione	Stato	Descrizione
C 40	programmazione dell'ingresso SICUREZZE N°1 (morsetto 24) denominato PHOTO 1	1	Ingresso DISABILITATO.
		2	Ingresso programmato come STOP Funzionamento: L'attivazione dello STOP blocca l'automazione e la ripresa del moto avverrà solo dopo un comando START/PEDONALE/APRE/CHIUDE.
		3	Ingresso programmato come FOTOCELLULA 1 Funzionamento: Ingresso attivo solo durante la fase di chiusura. Ferma il moto e inverte aprendo completamente. Se intercettata in pausa, ricarica il tempo di pausa. Se abilitata, consente la chiusura rapida (vedi menu C1)
		4	Ingresso programmato come FOTOCELLULA 2 Funzionamento: Ingresso attivo sia in apertura che in chiusura. Se intercettata, blocca il moto e lo tiene bloccato fino a quando non viene liberata. Al rilascio il moto riparte sempre in apertura. Se intercettata in pausa, ricarica il tempo di pausa.
		5	Ingresso programmato come COSTA 8K2. Funzionamento: Ingresso attivo sia in apertura che in chiusura. Ferma il moto e inverte la marcia per 2 secondi. Il cancello rimarrà bloccato in attesa di comandi: START/PEDONALE, il moto riprende nel senso di liberazione dell'ostacolo. APRE/CHIUDE, il moto riprende in apre o in chiude.
		6	Ingresso programmato come COSTA N.C. Funzionamento: Vedi descrizione funzionamento COSTA 8K2

19.2 - DESCRIZIONE MENU (C)

Menu	Funzione	Stato	Descrizione
C 41	programmazione dell'ingresso SICUREZZE N°2 (morsetto 25) denominato PHOTO2	1	Ingresso DISABILITATO.
		2	Ingresso programmato come STOP Funzionamento: L'attivazione dello STOP blocca l'automazione e la ripresa del moto avverrà solo dopo un comando START/PEDONALE/APRE/CHIUDE.
		3	Ingresso programmato come FOTOCELLULA 1 Funzionamento: Ingresso attivo solo durante la fase di chiusura. Ferma il moto e inverte aprendo completamente. Se intercettata in pausa, ricarica il tempo di pausa. Se abilitata, consente la chiusura rapida (vedi menu C1)
		4	Ingresso programmato come FOTOCELLULA 2 Funzionamento: Ingresso attivo sia in apertura che in chiusura. Se intercettata, blocca il moto e lo tiene bloccato fino a quando non viene liberata. Al rilascio il moto riparte sempre in apertura. Se intercettata in pausa, ricarica il tempo di pausa.
		5	Ingresso programmato come COSTA 8K2. Funzionamento: Ingresso attivo sia in apertura che in chiusura. Ferma il moto e inverte la marcia per 2 secondi. Il cancello rimarrà bloccato in attesa di comandi: START/PEDONALE, il moto riprende nel senso di liberazione dell'ostacolo. APRE/CHIUDE, il moto riprende in apre o in chiude.
		6	Ingresso programmato come COSTA N.C. Funzionamento: Vedi descrizione funzionamento COSTA 8K2

19.2 - DESCRIZIONE MENU (C)

Menu	Funzione	Stato	Descrizione
C 42	programmazione dell'ingresso SICUREZZE N°3 (morsetto 26) denominato SAFETY 1	1	Ingresso DISABILITATO.
		2	Ingresso programmato come STOP Funzionamento: L'attivazione dello STOP blocca l'automazione e la ripresa del moto avverrà solo dopo un comando START/PEDONALE/APRE/CHIUDE.
		3	Ingresso programmato come FOTOCELLULA 1 Funzionamento: Ingresso attivo solo durante la fase di chiusura. Ferma il moto e inverte aprendo completamente. Se intercettata in pausa, ricarica il tempo di pausa. Se abilitata, consente la chiusura rapida (vedi menu C1)
		4	Ingresso programmato come FOTOCELLULA 2 Funzionamento: Ingresso attivo sia in apertura che in chiusura. Se intercettata, blocca il moto e lo tiene bloccato fino a quando non viene liberata. Al rilascio il moto riparte sempre in apertura. Se intercettata in pausa, ricarica il tempo di pausa.
		5	Ingresso programmato come COSTA 8K2. Funzionamento: Ingresso attivo sia in apertura che in chiusura. Ferma il moto e inverte la marcia per 2 secondi. Il cancello rimarrà bloccato in attesa di comandi: START/PEDONALE, il moto riprende nel senso di liberazione dell'ostacolo. APRE/CHIUDE, il moto riprende in apre o in chiude.
		6	Ingresso programmato come COSTA N.C. Funzionamento: Vedi descrizione funzionamento COSTA 8K2

19.2 - DESCRIZIONE MENU (C)

Menu	Funzione	Stato	Descrizione
C 43	programmazione dell'ingresso SICUREZZE N°4 (morsetto 27) denominato SAFETY 2	1	Ingresso DISABILITATO.
		2	Ingresso programmato come STOP Funzionamento: L'attivazione dello STOP blocca l'automazione e la ripresa del moto avverrà solo dopo un comando START/PEDONALE/APRE/CHIUDE.
		3	Ingresso programmato come FOTOCELLULA 1 Funzionamento: Ingresso attivo solo durante la fase di chiusura. Ferma il moto e inverte aprendo completamente. Se intercettata in pausa, ricarica il tempo di pausa. Se abilitata, consente la chiusura rapida (vedi menu C1)
		4	Ingresso programmato come FOTOCELLULA 2 Funzionamento: Ingresso attivo sia in apertura che in chiusura. Se intercettata, blocca il moto e lo tiene bloccato fino a quando non viene liberata. Al rilascio il moto riparte sempre in apertura. Se intercettata in pausa, ricarica il tempo di pausa.
		5	Ingresso programmato come COSTA 8K2. Funzionamento: Ingresso attivo sia in apertura che in chiusura. Ferma il moto e inverte la marcia per 2 secondi. Il cancello rimarrà bloccato in attesa di comandi: START/PEDONALE, il moto riprende nel senso di liberazione dell'ostacolo. APRE/CHIUDE, il moto riprende in apre o in chiude.
		6	Ingresso programmato come COSTA N.C. Funzionamento: Vedi descrizione funzionamento COSTA 8K2

19.2 - DESCRIZIONE MENU (C)

Menu	Funzione	Stato	Descrizione
C 44	programmazione dell'ingresso SICUREZZE N°5 (morsetto 28) denominato STOP	1	Ingresso DISABILITATO.
		2	Ingresso programmato come STOP Funzionamento: L'attivazione dello STOP blocca l'automazione e la ripresa del moto avverrà solo dopo un comando START/PEDONALE/APRE/CHIUDE.
		3	Ingresso programmato come FOTOCELLULA 1 Funzionamento: Ingresso attivo solo durante la fase di chiusura. Ferma il moto e inverte aprendo completamente. Se intercettata in pausa, ricarica il tempo di pausa. Se abilitata, consente la chiusura rapida (vedi menu C1)
		4	Ingresso programmato come FOTOCELLULA 2 Funzionamento: Ingresso attivo sia in apertura che in chiusura. Se intercettata, blocca il moto e lo tiene bloccato fino a quando non viene liberata. Al rilascio il moto riparte sempre in apertura. Se intercettata in pausa, ricarica il tempo di pausa.
		5	Ingresso programmato come COSTA 8K2. Funzionamento: Ingresso attivo sia in apertura che in chiusura. Ferma il moto e inverte la marcia per 2 secondi. Il cancello rimarrà bloccato in attesa di comandi: START/PEDONALE, il moto riprende nel senso di liberazione dell'ostacolo. APRE/CHIUDE, il moto riprende in apre o in chiude.
		6	Ingresso programmato come COSTA N.C. Funzionamento: Vedi descrizione funzionamento COSTA 8K2

19.3 - DESCRIZIONE MENU (H)

Menu	Funzione	Stato	Descrizione
H 1	TEMPO APERTURA MOTORE	25	Tempo di Apertura anta. 0 - 300 secondi (regolabile ad intervalli di 1 secondo)
H 2	TEMPO CHIUSURA MOTORE	25	Tempo di Chiusura anta. 0 - 300 secondi (regolabile ad intervalli di 1 secondo)
H 9	TEMPO PAUSA CHIUSURA AUTOMATICA	20	Determina il tempo di pausa in apertura prima della chiusura automatica. 0 - 300 secondi (regolabile ad intervalli di 1 secondo)
H 10	TEMPO APERTURA PEDONALE	5	Determina il tempo di apertura pedonale. 0 - 300 secondi (regolabile ad intervalli di 1 secondo)
H 11	TEMPO PAUSA CHIUSURA AUTOMATICA PEDONALE	20	Determina il tempo di pausa in apertura pedonale prima della chiusura automatica . 0 - 300 secondi (regolabile ad intervalli di 1 secondo)
H 19	TEMPO DI ATTESA PER RIPETUTI TENTATIVI DOPO INTERVENTO DISPOSITIVI DI SICUREZZA	10	Determina il tempo di pausa prima che l'automazione riprenda il moto che era stato interrotto a seguito di un intervento della COSTA e/o del SENSORE GIRI MOTORE (vedi menu E30). 0 - 60 secondi (regolabile ad intervalli di 1 secondo)

19.4 - DESCRIZIONE MENU (E)

Menu	Funzione	Stato	Descrizione
E 1	TEST INGRESSI SICUREZZA IMPOSTATI COME FOTOCELLULA1 o FOTOCELLULA2	1	Disabilita il test fotocellula
		2	<p>Abilita il test di tutti gli ingressi di sicurezza impostati come fotocellula 1 e fotocellula 2.</p> <p>Funzionamento: Al comando di movimento del cancello (START, APERTURA, CHIUSURA, ETC) viene tolta alimentazione ai trasmettitori per 1 secondo e poi ridata per verificarne il corretto funzionamento. Se il test fallisce viene segnalata una anomalia con lampeggi del lampeggiatore, vedi capitolo 22.</p> <p>Con questa funzione attiva, intercorrerà un certo ritardo fra il comando di apertura/chiusura e l'attivazione del motore.</p>

19.4 - DESCRIZIONE MENU (E)

Menu	Funzione	Stato	Descrizione
E 3	TEST DISPOSITIVI DI SICUREZZA IMPOSTATI COME COSTA	1	Disabilita il test dei dispositivi di sicurezza.
		2	<p>Questa funzione abilita il test dei dispositivi di sicurezza IMPOSTATI COME COSTA 8K2 o COSTA NC.</p> <p>Funzionamento per COSTA 8K2: Tutti gli ingressi sicurezza impostati come costa 8K2, dopo un comando di partenza del moto verranno testati (valore 8K2). Se il valore non sarà corretto l'anomalia verrà segnalata mediante lampeggi del lampeggiatore, vedi capitolo 22.</p> <p>Funzionamento per COSTA NC: Per eseguire la verifica di questi dispositivi è necessaria una apposita scheda elettronica. Al comando di movimento del cancello (START, APERTURA, CHIUSURA, ETC) viene tolta alimentazione alla scheda per 1 secondo e poi ridata per verificarne il corretto funzionamento. Se il test fallisce viene segnalata una anomalia con lampeggi del lampeggiatore, vedi capitolo 22.</p>
E 4	ENERGY SAVING (RISPARMIO ENERGETICO)	1	Risparmio ENERGETICO ESCLUSO.
		2	<p>Risparmio ENERGETICO ATTIVO.</p> <p>Funzionamento: +24Vdc sul morsetto 32 sarà presente solo durante il ciclo di funzionamento. Collegando a questo morsetto gli accessori esterni si potrà avere un significativo risparmio energetico durante la fase di riposo del cancello.</p> <p>Con questa funzione attiva, intercorrerà un certo ritardo fra il comando di apertura/chiusura e l'attivazione del motore.</p>
E 5	INVERSIONE DA PEDONALE	1	<p>Funzionamento : Durante la chiusura pedonale un comando di PHOTO1 oppure PHOTO2 oppure PEDONALE oppure START determinerà l'apertura totale</p>
		2	<p>Funzionamento: Durante la chiusura pedonale un comando di PHOTO1 oppure PHOTO2 oppure PEDONALE farà riaprire solo il pedonale. Lo START determinerà l'apertura totale</p>

19.4 - DESCRIZIONE MENU (E)

Menu	Funzione	Stato	Descrizione
E 9	INGRESSO RISERVA (morsetto 21) gestione da orologio, spira magnetica o altro comando	1	Disabilita l'ingresso RISERVA
		2	<p>Abilita l'ingresso RISERVA (per il collegamento di un orologio esterno, spira magnetica o altro dispositivo di comando)</p> <p>Funzionamento: Con il contatto sull'ingresso RISERVA chiuso, in seguito ad un comando di START la porta aprirà ma non chiuderà automaticamente. All'apertura del contatto la porta chiuderà automaticamente dopo il tempo di pausa. Quando la porta è aperta è possibile attivarne la chiusura con il comando START se è attivo il menu PASSO-PASSO o PASSO-PASSO con STOP o con il pulsante di CHIUSURA.</p> <p>ATTENZIONE: ricordarsi di attivare la chiusura automatica</p>
		3	<p>Abilita l'ingresso RISERVA (per il collegamento di un orologio esterno, spira magnetica o altro comando)</p> <p>Funzionamento: Con il contatto sull'ingresso RISERVA chiuso, in seguito ad un comando di START la porta aprirà ma non chiuderà automaticamente. All'apertura del contatto la porta chiuderà automaticamente dopo il tempo di pausa. Non è possibile attivare la chiusura con il comando START e con il pulsante di CHIUSURA.</p> <p>ATTENZIONE: ricordarsi di attivare la chiusura automatica</p>
		4	<p>Abilita l'ingresso RISERVA (per il collegamento di un orologio esterno, spira magnetica o altro comando)</p> <p>Funzionamento: Con il contatto sull'ingresso RISERVA chiuso si attiverà un comando di apertura automatico (senza necessità di un comando di START) . La porta aprirà ma non chiuderà automaticamente. All'apertura del contatto la porta chiuderà automaticamente dopo il tempo di pausa. Non è possibile attivarne la chiusura con il comando START e con il pulsante di CHIUSURA. Se il contatto sull'ingresso RISERVA si chiude durante la fase di chiusura, la porta riaprirà.</p> <p>ATTENZIONE: ricordarsi di attivare la chiusura automatica</p>

19.4 - DESCRIZIONE MENU (E)

Menu	Funzione		
E 30	TENTATIVI SUPPLEMENTARI di ripresa del moto dopo l'intervento dei dispositivi impostati come COSTA e del SENSORE GIRI MOTORE	 ATTENZIONE! Una diversa programmazione della funzione rispetto alla configurazione preimpostata dal costruttore, pur consentendo, se effettuata in modo corretto, la riduzione dei casi di arresto dell'impianto in posizione intermedia (a titolo esemplificativo e non esaustivo, per la presenza di attriti, vento e/o ostacoli sulla corsa dell'elemento mobile), determina, in ogni caso, un abbassamento del livello di sicurezza dell'impianto stesso e un conseguente pericolo per l'incolumità delle persone.	
		Stato	Descrizione
		0	Nessun intervento supplementare. Impostazione di DEFAULT.
		1	Dopo l'intervento del dispositivo di sicurezza e trascorso il tempo impostato con H19, l'automazione tenterà di riprendere il moto nella direzione che era stata interrotta. In seguito a un ulteriore intervento del dispositivo di sicurezza l'automazione si blocca in attesa di comandi.
		2	Come impostazione 1 ma vengono eseguiti 2 tentativi.
		3	Come impostazione 1 ma vengono eseguiti 3 tentativi.
		4	Come impostazione 1 ma vengono eseguiti 4 tentativi.
		5	Come impostazione 1 ma vengono eseguiti 5 tentativi.

19.4 - DESCRIZIONE MENU (E)

Menu	Funzione	Stato	Descrizione
E 32	Gestione REL1 Morsetti 8-9 (CONTATTO LIBERO) Fig. 14	2	REL1 configurato come elettroserratura attiva 3 secondi ad inizio apertura e chiusura
		3	REL1 configurato come luce di cortesia attiva per ulteriori 3 minuti dopo la fermata del motore
		4	REL1 configurato come lampeggiatore Lampeggio sincronizzato con uscita LAMP 230V (fisso o lampeggiante)
		5	REL1 configurato come luce fissa Attivo per tutta l'apertura e tutta la chiusura (escluso in pausa)
		6	REL1 configurato come elettromagnete spento 3 secondi ad inizio apertura e chiusura
E 34	Gestione REL2 Morsetti 10-11 (CONTATTO LIBERO) Fig. 15	2	REL2 configurato come elettroserratura attiva 3 secondi ad inizio apertura e chiusura
		3	REL2 configurato come luce di cortesia attiva per ulteriori 3 minuti dopo la fermata del motore
		4	REL2 configurato come lampeggiatore Lampeggio sincronizzato con uscita LAMP 230V (fisso o lampeggiante)
		5	REL2 configurato come luce fissa Attivo per tutta l'apertura e tutta la chiusura (escluso in pausa)
		6	REL2 configurato come elettromagnete spento 3 secondi ad inizio apertura e chiusura

19.4 - DESCRIZIONE MENU (E)

Menu	Funzione	Stato	Descrizione
E 36	SENSORE GIRI MOTORE (SENSORE INDUTTIVO)	1	Disabilita la lettura del sensore giri motore.
		2	Abilita la lettura del sensore giri motore. Sensibilità di intervento MOLTO ALTA Funzionamento: In seguito ad una riduzione del numero di giri del motore (ad es. ostacolo) il sensore interviene bloccando il moto del cancello ed invertendo la marcia per 2 secondi al fine di liberare l'ostacolo. Al successivo impulso di Start il moto riparte nel senso di liberazione dell'ostacolo. Non attivo con UOMO PRESENTE. Vedi anche MENU E30.
		3	Abilita la lettura del sensore giri motore. Sensibilità di intervento ALTA Funzionamento: Come menu precedente
		4	Abilita la lettura del sensore giri motore. Sensibilità di intervento MEDIA Funzionamento: Come menu precedente
		5	Abilita la lettura del sensore giri motore. Sensibilità di intervento BASSA Funzionamento: Come menu precedente
		6	Abilita la lettura del sensore giri motore. Sensibilità di intervento MOLTO BASSA Funzionamento: Come menu precedente

19.4 - DESCRIZIONE MENU (E)

Menu	Funzione	Stato	Descrizione
E 40	VISUALIZZAZIONE IMPOSTAZIONE E NUMERO INTERVENTI DELL'INGRESSO DI SICUREZZA N°1 (MORSETTO 24)		<p>Permette di visualizzare l'impostazione del morsetto 24 definita con il menu C40 e di visualizzare il numero di interventi di sicurezza determinati dall'ingresso se impostato come COSTA N.C. o come COSTA 8K2.</p> <p>Visualizzazione (esempio):</p> <p style="text-align: center;"><u>Impostazione morsetto dal MENU C40</u></p> <div style="text-align: center;">  <p style="text-align: right;">Numero interventi</p> </div> <p>Il morsetto 24 è impostato come costa NC ed è intervenuto 99 volte (numero massimo).</p> <p>Funzionamento: Con il pulsante ESC si torna indietro. Con il pulsante OK la cifra degli interventi lampeggia. Con il pulsanti + o - si azzerà il numero degli interventi.</p> <p>Attenzione: AD OGNI NUOVA IMPOSTAZIONE DELL'INGRESSO IL NUMERO DEGLI INTERVENTI VIENE AZZERATO.</p>
E 41	VISUALIZZAZIONE IMPOSTAZIONE E NUMERO INTERVENTI DELL'INGRESSO DI SICUREZZA N°2 (MORSETTO 25)		<p>Permette di visualizzare l'impostazione del morsetto 25 definita con il menu C41 e di visualizzare il numero di interventi di sicurezza determinati dall'ingresso se impostato come COSTA N.C. o come COSTA 8K2.</p> <p>Funzionamento: Vedi E40</p>
E 42	VISUALIZZAZIONE IMPOSTAZIONE E NUMERO INTERVENTI DELL'INGRESSO DI SICUREZZA N°3 (MORSETTO 26)		<p>Permette di visualizzare l'impostazione del morsetto 26 definita con il menu C42 e di visualizzare il numero di interventi di sicurezza determinati dall'ingresso se impostato come COSTA N.C. o come COSTA 8K2.</p> <p>Funzionamento: Vedi E40</p>

19.4 - DESCRIZIONE MENU (E)

Menu	Funzione	Stato	Descrizione
E 43	VISUALIZZAZIONE IMPOSTAZIONE E NUMERO INTERVENTI DELL'INGRESSO DI SICUREZZA N°4 (MORSETTO 27)		Permette di visualizzare l'impostazione del morsetto 27 definita con il menu C43 e di visualizzare il numero di interventi di sicurezza determinati dall'ingresso se impostato come COSTA N.C. o come COSTA 8K2. Funzionamento: Vedi E40
E 44	VISUALIZZAZIONE IMPOSTAZIONE E NUMERO INTERVENTI DELL'INGRESSO DI SICUREZZA N°5 (MORSETTO 28)		Permette di visualizzare l'impostazione del morsetto 28 definita con il menu C44 e di visualizzare il numero di interventi di sicurezza determinati dall'ingresso se impostato come COSTA N.C. o come COSTA 8K2. Funzionamento: Vedi E40
E 90	NUMERO CICLI MANUTENZIONE		Permette di impostare un numero di cicli (apertura + chiusura) prima della richiesta di manutenzione. Il valore impostato è moltiplicato sempre per 10. Se viene impostato 0000 il conteggio viene escluso. Al raggiungimento del numero di cicli impostati, la richiesta di manutenzione verrà segnalata a fine manovra da un lampeggio lento della durata di 60 sec. ATTENZIONE: Ogni volta che si entra nel menu E90 (CON I NUMERI LAMPEGGIANTI, OVVERO PRONTI PER ESSERE MODIFICATI) il conteggio del numero dei cicli si azzerà ripartendo da capo.
E 92	PASSWORD		Permette di personalizzare la PASSWORD per l'accesso alla programmazione della centrale, vedi capitolo 7. Solo conoscendo la PASSWORD sarà possibile accedere alla programmazione.
E 94	VERSIONE FIRMWARE		Mostra la versione del firmware installata sulla scheda. (XX__YY)
E 96	NUMERO CICLI EFFETTUATI		Numero di manovre effettuate. Il valore visualizzato viene incrementato ogni 10 manovre.
E 98	NUMERO GIORNI ALIMENTAZIONE		Numero di giorni di alimentazione della centrale. Il dato si incrementa allo scadere delle 24 ore. Eventuali mancanze di alimentazione azzerano il conteggio dell'ultimo giorno.

20 - SINCRONISMO

Tramite il morsetto M11 è possibile sincronizzare due centrali, vedi figura 35.

Collegamenti:

- Collegare un solo pulsante START ad una delle due centrali.
- Collegare la fotocellula 1 al morsetto 24 di una delle due centrali. Il comando, tramite il morsetto M11, sarà riportato anche all'altra centrale.
- Il ricevitore radio ad innesto (se previsto) potrà essere connesso ad una qualsiasi delle due centrali;
- Collegare eventuali ulteriori dispositivi individualmente sulle centrali come si farebbe su due impianti separati.

Legenda morsetti :

S1 = start

S2 = foto 1

S3 = sincronismo chiude

S4 = comune

In questa applicazione ogni centrale potrà essere comandata individualmente con i comandi di APRE, CHIUDE e PEDONALE.

Il comando di START (pulsantiera esterna o ricevitore radio) attiverà entrambe le centrali.

Per evitare movimenti non sincronizzati è necessario impostare :

- Menu A3 = 4 (LOGICA CONDOMINIALE).
- Menu C3 (PRELAMPEGGIO) uguale su entrambe le centrali.
- Se sono presenti fotocellule, menu C40=3 (morsetto 24 impostato come FOTOCELLULA 1) e collegarle al morsetto 24 .
- Menu C10 (COLPO D'ARIETE) uguale su entrambe le centrali.
- Menu E1 (TEST FOTOCELLULA 1) uguale su entrambe le centrali.
- Menu E3 (TEST DISPOSITIVI DI SICUREZZA) uguale su entrambe le centrali.
- Menu E9 (INGRESSO RISERVA) uguale su entrambe le centrali e connessioni in parallelo su entrambe le centrali.
- Menu H9 uguale su entrambe le centrali. La centrale che per prima inizia la chiusura comanda anche l'altra centrale.

ATTENZIONE:

In caso di intervento dei dispositivi di sicurezza (COSTA, STOP, FOTOCELLULA 2 o SENSORE GIRI MOTORE) ogni centrale si attiverà individualmente. Si sincronizzeranno di nuovo alla prossima manovra.

21 - MANOVRA PEDONALE

La manovra pedonale viene eseguita in seguito alla chiusura del contatto PEDONALE (morsetto 16) o tramite il relè 2 delle riceventi bicanale ad innesto.

Funzionamento in risposta al comando di PEDONALE:

- Cannello chiuso → APRE per il tempo impostato sul menu H10 e al massimo fino al finecorsa di apertura.
- Durante l'apertura → ININFLUENTE
- Cannello aperto → ININFLUENTE se la richiusura automatica pedonale è attiva altrimenti CHIUDE
- Durante la chiusura → Con menu E5=2 APRE per il tempo impostato sul menu H10 e al massimo fino al finecorsa di apertura.
Con menu E5=1 APRE completamente.

22 - RIEPILOGO SEGNALAZIONI DA LAMPEGGIATORE

Dispositivo	Segnalazione	Effetto
Foto 2 intercettata a riposo in presenza di comando di START	5 lampeggi veloci	Al rilascio apre
Costa intercettata a riposo in presenza di comando di START	3 lampeggi lenti	Porta bloccata chiusa
Costa intercettata in pausa in presenza di comando di START o ad inizio chiusura	3 lampeggi lenti	Porta bloccata aperta
Test foto 1 fallito ad inizio chiusura	4 lampeggi veloci	Porta bloccata aperta
Test foto 2 fallito ad inizio apertura	3 lampeggi veloci	Porta bloccata chiusa
Test foto 2 fallito ad inizio chiusura	3 lampeggi veloci	Porta bloccata aperta
Test costa N.C. Fallito ad inizio apertura	3 lampeggi lenti	Porta bloccata chiusa
Test costa N.C. Fallito ad inizio chiusura	3 lampeggi lenti	Porta bloccata aperta
Test costa 8K2 Fallito ad inizio apertura	2 lampeggi lenti	Porta bloccata chiusa
Test costa 8K2 Fallito ad inizio chiusura	2 lampeggi lenti	Porta bloccata aperta
Manutenzione scaduta	1 minuto di lampeggio lento con porta chiusa	Nessuno

23 - VERIFICHE FINALI

- Verificare i collegamenti elettrici: un collegamento errato può risultare dannoso sia per l'apparecchiatura che per l'operatore.
- Verificare la corretta posizione dei finecorsa (MENU C23).
- Prevedere sempre i fermi meccanici in apertura e chiusura.
- Verificare il corretto funzionamento delle fotocellule e dei dispositivi di sicurezza.
- Verificare che i motori siano bloccati e pronti per il funzionamento in posizione di CANCELLOAMETACORSA.
- Rimuovere eventuali ostacoli nel raggio d'azione del cancello.
- Verificare che la direzione del moto del cancello sia corretta:
 - togliere alimentazione alla centrale.
 - alimentare la centrale.
 - dare un comando di START.
 - verificare che il cancello stia aprendo, in caso contrario togliere alimentazione alla centrale e invertire i fili del morsetto M2
- Verificare il corretto funzionamento dell'automazione.

SMALTIMENTO

Gi.Bi.Di consiglia di riciclare i componenti in plastica e di smaltire, in appositi centri abilitati, i componenti elettronici, evitando perciò di contaminare l'ambiente con sostanze inquinanti.



Dichiarazione di conformità CE

Il fabbricante:

GI.BI.DI. S.r.l.

Via Abetone Brennero, 177/B,
46025 Poggio Rusco (MN) ITALY

Dichiara che i prodotti:

APPARECCHIATURA ELETTRONICA SC380

Sono conformi alle seguenti Direttive CEE:

- **Direttiva LVD 2006/95/CE e successive modifiche;**
- **Direttiva EMC 2004/108/CE e successive modifiche;**

e che sono state applicate le seguenti norme armonizzate:

- **EN60335-1, EN60335-2-103, EN50366**
- **EN61000-6-2, EN61000-6-3**

Data 10/11/2013

Il Rappresentante Legale
Michele Prandi



GIBIDI

GI.BI.DI. S.r.l.

Via Abetone Brennero, 177/B
46025 Poggio Rusco (MN) - ITALY
Tel. +39.0386.52.20.11
Fax +39.0386.52.20.31
E-mail: comm@gibidi.com

Numero Verde: 800.290156

www.gibidi.com

